



Purista®

Bedienungsanleitung / Operating Instructions / Mode d'emploi / Gebruiksaanwijzing
Istruzioni per l'uso / Manual de instrucciones / Betjeningsvejledning / Bruksanvisning
Bruksanvisning / Käyttöohje / Руководство по эксплуатации / Instrukcja obsługi
Kullanma kılavuzu / Naudojimo instrukcija / Kasutusjuhend / Lietošanas instrukcija
Návod k obsluze / Návod na obsluhu



DE
GB
FR
NL
IT
ES
DK
SE
NO
FI
RU
PL
TR
LT
EE
LV
CZ
SK



DE

Informationen zum Energieverbrauch

Sie können die den Energieverbrauch ihres Kaffeevollautomaten über den folgenden Link einsehen:



In der Werkseinstellung ist die Ausschaltzeit und die Zeit bis zum Eintreten des Energiesparmodus auf den kleinsten Wert voreingestellt. So arbeitet das Gerät am sparsamsten.

Warnhinweis:

Bei Verlängerung der Zeit bis zum Eintreten des Energiesparmodus oder der Ausschaltzeit erhöht sich der Energieverbrauch Ihres Kaffeevollautomaten. Bei einigen Kaffeevollautomatenmodellen ist die Zeit bis zum Eintreten des Energiesparmodus über die Ausschaltzeit definiert.

GB

Information on energy consumption

You can view the energy consumption of your fully automatic coffee machine via the following link:



In the factory setting, the switch-off time and the time until energy-saving mode is activated are preset to the lowest value. This is the most economical way for the appliance to work.

Warning:

If the time until energy-saving mode is activated or the switch-off time is extended, the energy consumption of your fully automatic coffee machine will increase. On some fully automatic coffee machine models, the time until energy-saving mode is activated is defined by the switch-off time.

FR

Informations sur la consommation d'énergie

Vous pouvez consulter la consommation d'énergie de votre machine à café automatique en cliquant sur le lien suivant :



Selon les paramètres d'usine, l'arrêt automatique et l'activation du mode d'économie d'énergie sont réglés sur les délais les plus courts de l'appareil. Il s'agit de la façon la plus économique de faire fonctionner la machine.

Attention :

Si les délais liés à l'arrêt automatique ou à l'activation du mode d'économie d'énergie sont rallongés, la consommation d'énergie de votre machine à café automatique augmentera. Sur certains modèles de machines à café automatiques, le délai d'activation du mode d'économie d'énergie est défini par le délai d'arrêt automatique.

Informatie over energieverbruik

Via de volgende link kunt u het energieverbruik van uw volautomatische koffiemachine bekijken:



In de fabrieksinstelling zijn de uitschakeltijd en de tijd tot de activatie van de energiebesparende modus, vooraf ingesteld op de laagste waarde. Dit is de meest zuinige manier om het apparaat te laten werken.

Let op:

Als de tijd tot de activatie van de energiebesparende modus of de uitschakeltijd worden verlengd, neemt het energieverbruik van uw volautomatische koffiemachine toe. Bij sommige volautomatische koffiemachinemodellen wordt de tijd tot de activatie van de energiebesparende modus bepaald door de uitschakeltijd.

Información sobre el consumo de energía

Puedes ver el consumo de energía de tu cafetera super automática a través del siguiente enlace:



En la configuración de fábrica, el tiempo de apagado y el tiempo hasta que se active el modo de ahorro de energía están preestablecidos al valor más bajo. Esta es la forma más económica de funcionamiento del electrodoméstico.

Advertencia:

Si se amplía el tiempo hasta que se active el modo de ahorro de energía o el tiempo de apagado, el consumo de energía de tu cafetera super automática aumentará. En algunos modelos de cafeteras super automáticas, el tiempo hasta que se active el modo de ahorro de energía está definido por el tiempo de apagado.

Informacje o zużyciu energii

Możesz sprawdzić zużycie energii swojego w pełni automatycznego ekspresu do kawy za pomocą poniższego linku:



W ustawieniach fabrycznych czas wyłączenia i czas do aktywacji trybu oszczędzania energii są ustawione na najniższą wartość. Jest to najbardziej ekonomiczny sposób pracy urządzenia.

Ostrzeżenie:

Jeśli czas do aktywacji trybu oszczędzania energii lub czas wyłączenia zostanie wydłużony, zużycie energii przez Twój w pełni automatyczny ekspres do kawy wzrośnie. W niektórych modelach w pełni automatycznych ekspresów do kawy czas do aktywacji trybu oszczędzania energii jest definiowany przez czas wyłączenia.

Inhaltsverzeichnis

1 Geräteübersicht	4	7 Pflege und Wartung	17
1.1 Gerät im Überblick.....	4	7.1 Allgemeine Reinigung.....	17
1.2 Bedienfeld im Überblick.....	5	7.2 Brühgruppe reinigen.....	17
2 Zu Ihrer Sicherheit	6	7.3 Reinigungsprogramm durchführen .	18
2.1 Bestimmungsgemäße Verwendung...6		7.4 Entkalkungsprogramm durchführen	19
2.2 Gefahr durch elektrischen Strom.....6		7.5 Wasserfilter verwenden.....	21
2.3 Verbrennungs- und Verbrühungsgefahr.....	6	8 Transport, Lagerung und Entsorgung	22
2.4 Weitere Gefahren.....	7	8.1 Gerät ausdampfen.....	22
3 Erste Schritte	7	8.2 Gerät transportieren.....	23
3.1 Gerät auspacken.....	7	8.3 Gerät entsorgen.....	23
3.2 Gerät aufstellen.....	7	9 Technische Daten	24
3.3 Gerät anschließen.....	8	10 Störungen	24
3.4 Gerät erstmalig einschalten.....	8		
4 Grundlegende Bedienung	8		
4.1 Gerät ein- und ausschalten.....	8		
4.2 Kaffeebohnen in den Bohnenbehälter einfüllen.....	9		
4.3 Wasser einfüllen.....	10		
4.4 Auslauf für Kaffeegetränke einstellen.....	10		
4.5 Tropfschale und Kaffeesatzbehälter entleeren.....	10		
5 Getränke zubereiten	11		
5.1 Kaffeestärke einstellen.....	11		
5.2 Kaffeemenge einstellen.....	11		
5.3 Kaffeegetränk zubereiten.....	12		
5.4 Lieblingskaffee programmieren.....	12		
5.5 Kaffeezubereitung abbrechen.....	12		
5.6 Zwei Kaffeegetränke gleichzeitig zubereiten.....	12		
6 Grundeinstellungen ändern	13		
6.1 Servicemodus 1.....	13		
6.2 Automatisches Ausschalten einstellen.....	13		
6.3 Wasserhärte einstellen.....	14		
6.4 Ausschaltspülung aktivieren/ deaktivieren.....	14		
6.5 Brühtemperatur einstellen.....	15		
6.6 Servicemodus 2.....	15		
6.7 Gerät auf Werkseinstellungen zurücksetzen.....	16		
6.8 Mahlgrad einstellen.....	16		

Liebe Kundin, lieber Kunde,

vielen Dank, dass Sie sich für den Kaffeevollautomaten Melitta® Purista® entschieden haben.

Die Bedienungsanleitung hilft Ihnen, die vielfältigen Möglichkeiten des Geräts kennenzulernen und höchsten Kaffeegenuss zu erleben.

Lesen Sie diese Bedienungsanleitung aufmerksam durch. So vermeiden Sie Personen- und Sachschäden. Bewahren Sie die Bedienungsanleitung sorgfältig auf. Falls Sie das Gerät weitergeben, geben Sie auch diese Bedienungsanleitung mit.

Für Schäden durch Nichtbeachtung der Bedienungsanleitung übernimmt Melitta keine Haftung.

Wenn Sie weitere Informationen benötigen oder Fragen zum Gerät haben, wenden Sie sich an Melitta oder besuchen Sie uns im Internet unter:

www.melitta.de

Wir wünschen Ihnen viel Freude mit Ihrem Gerät.

1 Geräteübersicht

1.1 Gerät im Überblick

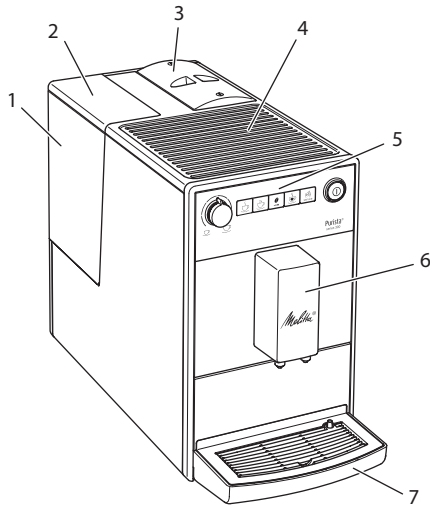

- 1 Wassertank
- 2 Deckel des Wassertanks
- 3 Bohnenbehälter mit Deckel
- 4 Tassenabstellfläche
- 5 Bedienfeld
- 6 Auslauf mit 2 Kaffeedüsen für Kaffeetränke
- 7 Tropfschale
- 8 Hebel "Mahlgradverstellung" (innen)
- 9 Abdeckung
- 10 Brühgruppe (innen)
- 11 Kaffeesatzbehälter (innen)
- 12 Schwimmer
- 13 Tassenblech

Abb. 1: Gerät von links vorne



Abb. 2: Gerät von rechts vorne

1.2 Bedienfeld im Überblick

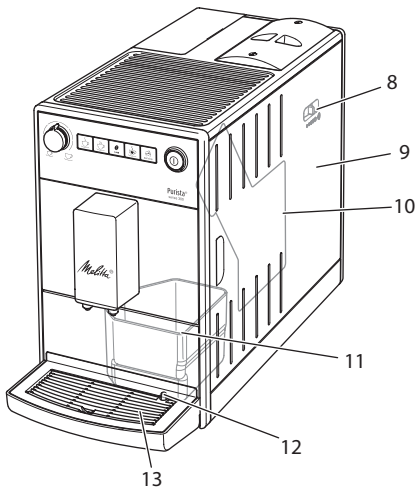

Abb. 3: Bedienfeld

- 14 Anzeigen
- 15 "Ein/Aus"-Taste
- 16 Tasten
- 17 Drehregler "Kaffeemenge"

Anzeige	Bezeichnung
	Bereitschaftsanzeige
	Anzeige 2mal
	Anzeige Wasser
	Anzeige Tropfschale
	Anzeige Kaffeebohne
	Anzeige Filter
clean	Anzeige Reinigen
decalc	Anzeige Entkalken
	Anzeige Entlüften

Bedienelement	Bezeichnung
	Bezugstaste "Kaffee"
	Bedientaste "2 Tassen"
	Bedientaste "Kaffeestärke"
	Bezugstaste "Lieblingskaffee"
	Bedientaste "Service"

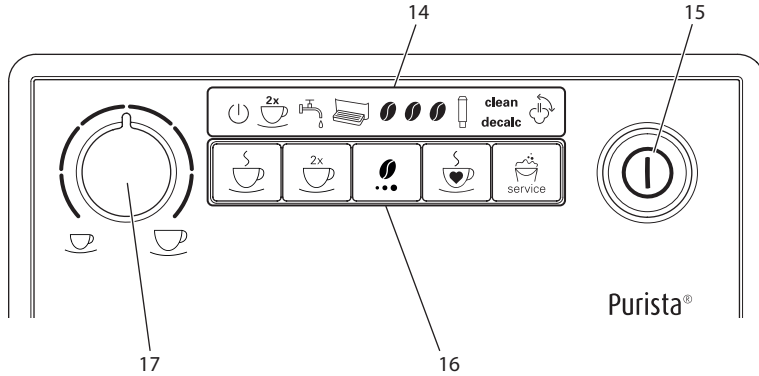
2 Zu Ihrer Sicherheit

CE Das Gerät entspricht den geltenden Europäischen Richtlinien und ist nach dem neuesten Stand der Technik gebaut. Dennoch gibt es Restgefahren.

Um Gefahren zu vermeiden, müssen Sie die Sicherheitshinweise beachten. Für Schäden durch Nichtbeachtung von Sicherheitshinweisen übernimmt Melitta keine Haftung.

2.1 Bestimmungsgemäße Verwendung

Das Gerät dient zur Zubereitung von Kaffeegetränken aus Kaffeebohnen.

Das Gerät ist für den Gebrauch im privaten Haushalt bestimmt.

Jede andere Verwendung gilt als nicht bestimmungsgemäß und kann zu Personen- und Sachschäden führen. Melitta haftet nicht für Schäden, die durch nicht bestimmungsgemäße Verwendung des Geräts entstehen.

2.2 Gefahr durch elektrischen Strom

Falls das Gerät oder das Netzkabel beschädigt ist, besteht Lebensgefahr durch einen Stromschlag.

Beachten Sie die folgenden Sicherheitshinweise, um Gefährdungen durch elektrischen Strom zu vermeiden:

- Verwenden Sie kein beschädigtes Netzkabel.
- Ein beschädigtes Netzkabel darf ausschließlich durch den Hersteller, seinen Kundendienst oder seinen Servicepartner ersetzt werden.
- Öffnen Sie keine fest verschraubten Abdeckungen vom Gehäuse des Geräts.
- Verwenden Sie das Gerät nur, wenn es sich in technisch einwandfreiem Zustand befindet.
- Ein defektes Gerät darf ausschließlich von einer autorisierten Werkstatt repariert werden. Reparieren Sie das Gerät nicht selbst.
- Nehmen Sie keine Änderungen am Gerät, an seinen Bestandteilen und am Zubehör vor.
- Tauchen Sie das Gerät nicht in Wasser.
- Lassen Sie das Netzkabel nicht mit Wasser in Verbindung kommen.

2.3 Verbrennungs- und Verbrühungsgefahr

Austretende Flüssigkeiten und Dämpfe können sehr heiß sein. Teile des Geräts werden ebenfalls sehr heiß.

Beachten Sie die folgenden Sicherheitshinweise, um Verbrühungen und Verbrennungen zu vermeiden:

- Vermeiden Sie Hautkontakt mit den austretenden Flüssigkeiten und Dämpfen.
- Berühren Sie nicht während und unmittelbar nach einem Getränkebezug die Düsen am Auslauf. Warten Sie, bis die Bauteile abgekühlt sind.

2.4 Weitere Gefahren

Beachten Sie die folgenden Sicherheitshinweise, um Personen- und Sachschäden zu vermeiden:

- Betreiben Sie das Gerät nicht in einem Schrank oder Ähnlichem.
- Greifen Sie während des Betriebs nicht in den Innenraum des Geräts.
- Halten Sie das Gerät und sein Netzkabel von Kindern unter 8 Jahren fern.
- Dieses Gerät kann von Kindern ab 8 Jahren sowie von Personen mit verringerten physischen, sensorischen oder mentalen Fähigkeiten oder Mangel an Erfahrung und Wissen benutzt werden, wenn sie beaufsichtigt werden oder bezüglich des sicheren Gebrauchs des Geräts unterwiesen wurden und die daraus resultierenden Gefahren verstehen.
- Kinder dürfen nicht mit dem Gerät spielen. Reinigung und Wartung dürfen nicht von Kindern unter 8 Jahren durchgeführt werden. Kinder über 8 Jahren müssen bei der Reini-

gung und Wartung beaufsichtigt werden.

- Trennen Sie das Gerät von der Stromversorgung, wenn es längere Zeit unbeaufsichtigt ist.
- Das Gerät darf nicht in Höhenlagen über 2000 m betrieben werden.
- Beachten Sie bei der Reinigung des Geräts und seiner Bestandteile die Hinweise in dem entsprechenden Kapitel (*Pflege und Wartung* auf Seite 17).

3 Erste Schritte

In diesem Kapitel ist beschrieben, wie Sie Ihr Gerät für die Verwendung vorbereiten.

3.1 Gerät auspacken

- Packen Sie das Gerät aus. Entfernen Sie das Verpackungsmaterial, die Klebestreifen und die Schutzfolien vom Gerät.
- Bewahren Sie das Verpackungsmaterial für Transporte und eventuelle Rücksendungen auf.

Information

Im Gerät können sich Kaffee- und Wasser Spuren befinden. Das Gerät wurde im Werk auf seine einwandfreie Funktion geprüft.

3.2 Gerät aufstellen

Beachten Sie die folgenden Hinweise:

- Stellen Sie das Gerät nicht in feuchten Räumen auf.
- Stellen Sie das Gerät auf eine stabile, ebene und trockene Fläche.
- Stellen Sie das Gerät nicht in der Nähe von Spülbecken oder Ähnlichem auf.
- Stellen Sie das Gerät nicht auf heiße Flächen.
- Halten Sie einen ausreichenden Abstand von etwa 10 cm zur Wand und zu anderen Gegenständen ein. Der

Abstand nach oben sollte mindestens 20 cm betragen.

- Verlegen Sie das Netzkabel so, dass es nicht durch Kanten oder heiße Flächen beschädigt werden kann.

3.3 Gerät anschließen

Beachten Sie folgende Hinweise:

- Stellen Sie sicher, dass die Netzspannung mit der Betriebsspannung übereinstimmt, die in den Technischen Daten angegeben ist (siehe Tabelle *Technische Daten* auf Seite 24).
- Schließen Sie das Gerät nur an eine vorschriftsmäßig installierte Schutzkontaktsteckdose an. Wenden Sie sich im Zweifelsfall an eine Elektrofachkraft.
- Die Schutzkontaktsteckdose muss mindestens über eine 10-A-Sicherung abgesichert sein.

3.4 Gerät erstmalig einschalten

Sobald Sie das Gerät erstmalig einschalten, führt das Gerät eine automatische Spülung durch. Heißes Wasser fließt aus dem Auslauf. Dabei wird das Gerät entlüftet.

Information

- Wir empfehlen, die ersten beiden Tassen Kaffee nach der ersten Inbetriebnahme wegzugießen.
- Falls Sie einen Wasserfilter verwenden möchten, sollten Sie diesen erst nach der ersten Inbetriebnahme einsetzen.



Abb. 4: "Ein/Aus"-Taste

Voraussetzung: Das Gerät ist aufgestellt und angeschlossen.

1. Stellen Sie ein Gefäß unter den Auslauf.
2. Drücken Sie die "Ein/Aus"-Taste (15).

» Die *Bereitschaftsanzeige* leuchtet kurz auf.

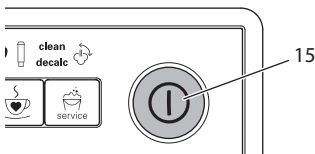
» Die Anzeige *Wasser* leuchtet und fordert Sie auf, den Wassertank zu füllen.

3. Öffnen Sie den Deckel des Wassertanks, und ziehen Sie den Wassertank am Griff nach oben aus dem Gerät.

4. Spülen Sie den Wassertank mit klarem Wasser aus. Füllen Sie den Wassertank mit frischem Wasser.

5. Setzen Sie den Wassertank von oben in das Gerät ein und schließen Sie den Deckel.

» Die Anzeige *Entlüften* leuchtet und fordert Sie auf, das Gerät zu entlüften.

6. Drücken Sie die Bedientaste "Kaffeestärke".

» Wasser fließt in die Tropfschale.

» Das Gerät heizt auf und heißes Wasser fließt aus dem Auslauf.

7. Sobald kein Wasser mehr aus dem Auslauf fließt, leuchtet die Anzeige *Kaffeebohne*.

» Das Gerät ist entlüftet.

8. Füllen Sie Kaffeebohnen in den Bohnenbehälter (siehe Kapitel 4.2 *Kaffeebohnen in den Bohnenbehälter einfüllen* auf Seite 9).

9. Bei Bedarf können Sie jetzt entweder

a) die Wasserhärte einstellen (siehe Kapitel 6.3 *Wasserhärte einstellen* auf Seite 14) oder

b) einen Wasserfilter einschrauben (siehe Kapitel 7.5 *Wasserfilter verwenden* auf Seite 21).

4 Grundlegende Bedienung

4.1 Gerät ein- und ausschalten

Vor dem Einschalten bei der ersten Inbetriebnahme des Geräts lesen Sie das Kapitel 3.4 *Gerät erstmalig einschalten* auf Seite 8.

i Information

- Beim Ein- und Ausschalten führt das Gerät eine automatische Spülung durch.
- Bei der Spülung wird Spülwasser auch in die Tropfschale geleitet.

Gerät einschalten

1. Stellen Sie ein Gefäß unter den Auslauf.
 2. Drücken Sie die "Ein/Aus"-Taste (15).
- » Das Gerät heizt sich auf und führt eine automatische Spülung durch.
 - » Das Gerät wechselt in den Bereitschaftsmodus.

i Information

Falls das Gerät nur kurzzeitig ausgeschaltet war, erfolgt nach dem Einschalten keine automatische Spülung.

Gerät ausschalten

1. Stellen Sie ein Gefäß unter den Auslauf.
 2. Drücken Sie die "Ein/Aus"-Taste (15).
- » Das Gerät führt eine automatische Spülung durch.
 - » Das Gerät schaltet sich aus.

i Information

- Das Gerät schaltet sich automatisch aus, wenn es längere Zeit nicht bedient wird. Auch in diesem Fall erfolgt eine automatische Spülung.
- Die Ausschaltzeit können Sie im Servicemodus 1 einstellen (siehe Kapitel 6.2 *Automatisches Ausschalten einstellen* auf Seite 13).
- Wenn seit dem Einschalten kein Getränk zubereitet wurde oder der Wassertank leer ist, erfolgt keine Spülung.

4.2 Kaffeebohnen in den Bohnenbehälter einfüllen

Geröstete Kaffeebohnen verlieren ihr Aroma. Füllen Sie nur so viel Kaffeebohnen in den Bohnenbehälter, wie Sie in

den nächsten 3 bis 4 Tagen verbrauchen werden.

ACHTUNG

Die Verwendung nicht geeigneter Kaffeesorten kann zum Verkleben des Mahlwerks führen.

- Verwenden Sie keine gefriergetrockneten oder karamellisierten Kaffeebohnen.
- Verwenden Sie kein Kaffeepulver oder Instantprodukte.

i Information

Bei einem Wechsel der Bohnensorte können sich noch Reste der alten Bohnensorte im Mahlwerk befinden. Auch wenn der Bohnenbehälter leer läuft und daraufhin eine neue Bohnensorte eingefüllt wird, verbleibt immer noch eine Restmenge der alten Bohnensorte im Mahlwerk. Daher können die ersten beiden Kaffeebezüge noch Restmengen der alten Bohnensorte enthalten.

☉ Die blinkende Anzeige *Kaffeebohne* fordert Sie auf, Kaffeebohnen nachzufüllen.



Abb. 5: Deckel des Bohnenbehälters öffnen

1. Öffnen Sie den Deckel des Bohnenbehälters (3).
2. Füllen Sie Kaffeebohnen in den Bohnenbehälter.
3. Schließen Sie den Deckel des Bohnenbehälters. Beim nächsten Kaffeebezug blinkt die Anzeige nicht mehr.

Läuft der Bohnenbehälter während der Getränkezubereitung leer, wird die Ausgabe abgebrochen und die Anzeige *Kaffeebohne* blinkt. Füllen Sie Kaffeebohnen in den Bohnenbehälter, blinkt die Anzeige zunächst weiter. Nach dem Drücken einer Bezugstaste fallen Kaffeebohnen in das Mahlwerk. Ein Kaffee wird zubereitet und das Blinken der Anzeige wird beendet. Es leuchtet die *Bereitschaftsanzeige* und die Anzeige *Kaffeebohne*.

4.3 Wasser einfüllen

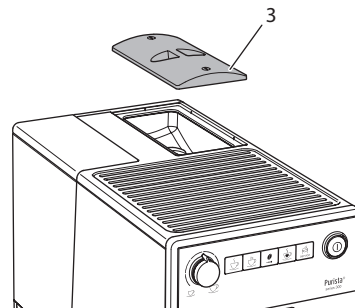
Für einen optimalen Kaffeegenuss verwenden Sie nur frisches, kaltes Wasser ohne Kohlensäure. Wechseln Sie das Wasser täglich.

Information

Die Qualität des Wassers bestimmt sehr stark den Geschmack des Kaffees. Verwenden Sie deshalb einen Wasserfilter (siehe Kapitel 6.3 *Wasserhärte einstellen* auf Seite 14 und Kapitel 7.5 *Wasserfilter verwenden* auf Seite 21).

 Die leuchtende Anzeige *Wasser* fordert Sie auf, Wasser nachzufüllen.



Abb. 6: Wassertank entnehmen

1. Öffnen Sie den Deckel (2) des Wassertanks (1), und ziehen Sie den Wassertank am Griff nach oben aus dem Gerät.
2. Füllen Sie den Wassertank mit Wasser.
3. Setzen Sie den Wassertank von oben in das Gerät ein und schließen Sie den Deckel.

4.4 Auslauf für Kaffeegetränke einstellen

Der Auslauf (6) ist höhenverstellbar. Stellen Sie einen möglichst geringen Abstand zwischen Auslauf und Gefäß ein. Schieben Sie den Auslauf je nach Gefäß nach oben oder nach unten.

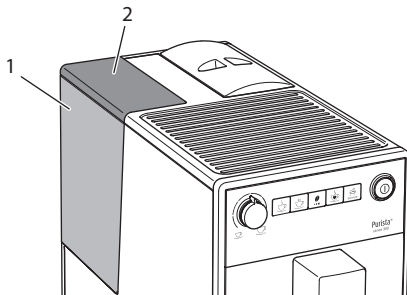



Abb. 7: Auslauf für Kaffeegetränke einstellen

4.5 Tropfschale und Kaffeesatzbehälter entleeren

 Wenn die Tropfschale (7) und der Kaffeesatzbehälter (11) voll sind, leuchtet die Anzeige *Tropfschale* und fordert Sie auf, die Behälter zu entleeren. Die Anzeige erscheint nach ca. 8 Getränkebezügen.

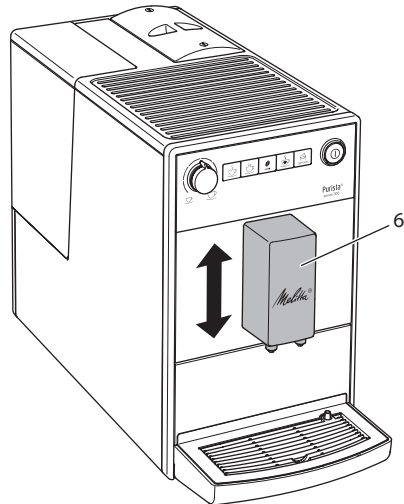
Der herausstehende Schwimmer (12) zeigt ebenfalls eine gefüllte Tropfschale an.

Entleeren Sie immer beide Behälter. Wenn die Tropfschale herausgezogen ist, blinkt die Anzeige *Tropfschale*.



Abb. 8: Tropfschale und Kaffeesatzbehälter entleeren

1. Ziehen Sie die Tropfschale (7) nach vorne aus dem Gerät heraus.
2. Entnehmen Sie den Kaffeesatzbehälter (11) und entleeren Sie ihn.
3. Entleeren Sie die Tropfschale.
4. Setzen Sie den Kaffeesatzbehälter ein.
5. Schieben Sie die Tropfschale bis zum Anschlag in das Gerät.

Information

Wenn Sie die Tropfschale und den Kaffeesatzbehälter entleeren, während das Gerät ausgeschaltet ist, registriert das Gerät diesen Vorgang nicht. Deshalb kann es passieren, dass Sie zum Entleeren aufgefordert werden, obwohl die Tropfschale und der Kaffeesatzbehälter noch nicht voll sind.

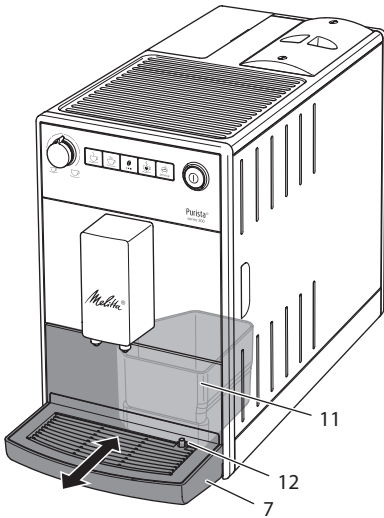
5 Getränke zubereiten

Beachten Sie:

- Im Wassertank sollte sich immer ausreichend Wasser befinden. Wenn der Füllstand zu gering ist, fordert das Gerät Sie zum Nachfüllen auf.
- Auch im Bohnenbehälter sollten sich immer ausreichend Kaffeebohnen befinden. Wenn keine Kaffeebohnen

mehr vorhanden sind, bricht das Gerät die Zubereitung eines Kaffeegetränks ab.

- Die Gefäße für die Getränke sollten ausreichend groß sein. Die maximale Kaffeemenge beträgt 220 ml.

5.1 Kaffeestärke einstellen

Sobald das Gerät betriebsbereit ist, zeigt es die aktuelle Einstellung der Kaffeestärke an.

Folgende Einstellungen der Kaffeestärke sind möglich:

Anzeige	Kaffeestärke
	mild
	normal
	stark



Die Kaffeestärke können Sie durch ein- oder mehrmaliges Drücken der Bedientaste "Kaffeestärke" einstellen.

Sie können die Kaffeestärke vor dem Getränkebezug oder während des Mahlvorgangs einstellen.

Information

Beim Ausschalten des Geräts wird die zuletzt eingestellte Kaffeestärke gespeichert.

5.2 Kaffeemenge einstellen



Abb. 9: Kaffeemenge einstellen



Die Kaffeemenge können Sie mit dem Drehschalter "Kaffeemenge" (17) einstellen.

Sie können die Kaffeemenge vor dem Getränkebezug oder während des Getränkebezugs einstellen.

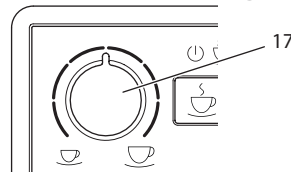
Es sind Kaffeemengen zwischen 25 ml und 220 ml stufenlos einstellbar.

5.3 Kaffeegetränk zubereiten

Voraussetzung: Das Gerät ist betriebsbereit.





1. Stellen Sie ein Gefäß unter den Auslauf.
2.   Drücken Sie eine der Bezugstasten.
 - » Der Mahlvorgang und die Getränkeausgabe starten.
 - » Die Getränkeausgabe endet automatisch.
3. Entnehmen Sie das Gefäß.

5.4 Lieblingskaffee programmieren

Mithilfe der Bezugstaste "Lieblingskaffee" können Sie Ihre bevorzugte Kaffeestärke und Kaffeemenge dauerhaft speichern.

Die Einstellungen werden während der Zubereitung eines Kaffees vorgenommen.

Voraussetzung: Das Gerät ist betriebsbereit.

1.  Drücken Sie die Bezugstaste "Lieblingskaffee" länger als 2 Sekunden.
 - »  Die Bereitschaftsanzeige und die Anzeige *Kaffeebohne* blinken schnell.
2.  Drücken Sie ein- oder mehrmals die Bedientaste "Kaffeestärke", um Ihre bevorzugte Kaffeestärke einzustellen.
3.  Drücken Sie die Bezugstaste "Lieblingskaffee".
 - » Der Mahlvorgang startet. Während des Mahlvorgangs können Sie die Kaffeestärke nochmals ändern.
 - » Die Getränkeausgabe startet.
4.  Drücken Sie während der Getränkeausgabe die Bezugstaste "Lieblingskaffee", wenn Ihre bevorzugte Kaffeemenge erreicht ist.
 - » Die Getränkeausgabe stoppt.
 - » Die Einstellungen werden gespeichert.

Wird die Getränkezubereitung mit der Bezugstaste "Kaffee" abgebrochen, werden die Kaffeemenge und die Kaffeestärke nicht gespeichert.

 Drücken Sie die Bezugstaste "Lieblingskaffee", um einen Kaffee mit der gespeicherten Kaffeestärke und Kaffeemenge zuzubereiten.

5.5 Kaffeezubereitung abbrechen

Falls Sie die Zubereitung eines Kaffeetränks vorzeitig abbrechen wollen, drücken Sie die Bezugstaste erneut.

5.6 Zwei Kaffeegetränke gleichzeitig zubereiten

Mit der Bedientaste "2 Tassen" bereiten Sie gleichzeitig zwei Kaffeetränke zu. Beim Zweitassenbezug führt das Gerät zwei Mahlvorgänge durch.







Abb. 10: Zweitassenbezug

1. Stellen Sie zwei Gefäße unter den Auslauf.
2.  Drücken Sie die Bedientaste "2 Tassen" (18).
 - »  Die Anzeige *2mal* leuchtet.

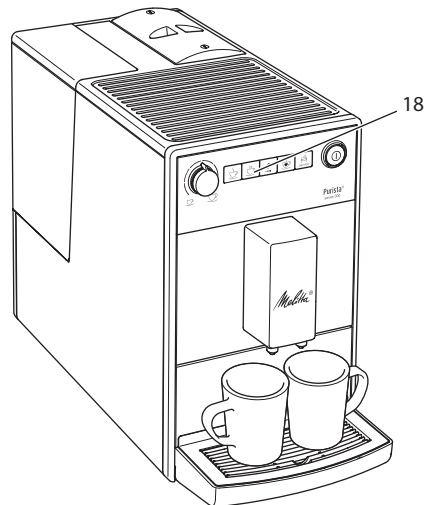
3.   Drücken Sie eine Bezugstaste.
 - » Der Mahlvorgang und die Getränkeausgabe starten.
 - » Die Getränkeausgabe endet automatisch.
4. Entnehmen Sie die beiden Gefäße.

i Information





- Die Einstellung gilt nur für eine einzelne Getränkezubereitung.
- Wenn Sie innerhalb von 1 Minute kein Kaffeegetränk zubereiten, wechselt das Gerät zum Eintassenbezug.

6 Grundeinstellungen ändern

Die Grundeinstellungen des Geräts können Sie mit mehreren Funktionen ändern. Die Funktionen sind in zwei Servicemodi aufgeteilt.



6.1 Servicemodus 1

Jeder Funktion ist eine Anzeige zugeordnet.

Servicemodus 1	
Anzeige	Funktion
	Automatisches Ausschalten
	Wasserhärte
	Ausschaltspülung
	Filterprogramm
clean	Reinigungsprogramm
decalc	Entkalkungsprogramm
	Brühtemperatur

Zum Aufrufen des Servicemodus 1 gehen Sie wie folgt vor:

Voraussetzung: Das Gerät ist betriebsbereit.

1.  Drücken Sie die Bedientaste "Service" länger als 2 Sekunden, um den Servicemodus 1 aufzurufen.
 - »  Die *Bereitschaftsanzeige* blinkt schnell und die Anzeige *2mal* leuchtet.

2.  Durch ein- oder mehrmaliges Drücken der Bedientaste "Service" gelangen Sie zur gewünschten Funktion.
 - » Entsprechend der gewählten Funktion leuchtet eine Anzeige, siehe Tabelle *Servicemodus 1*.
 - » Die Anzahl der leuchtenden Bohnensymbole zeigt die aktive Einstellung der Funktion.

Drücken Sie die Bezugstaste "Kaffee", um den Servicemodus zu verlassen, ohne die Einstellungen zu speichern.





i Information

Wenn innerhalb von 1 Minute keine weitere Eingabe erfolgt, wechselt das Gerät zum Bereitschaftsmodus zurück.

6.2 Automatisches Ausschalten einstellen

Wenn Sie das Gerät längere Zeit nicht bedienen, schaltet es sich zunächst in den Energiesparmodus. Nach einer weiteren, vorgegebenen Zeit schaltet sich das Gerät aus.





Folgende Einstellungen sind möglich:

Anzeige	Energiesparmodus nach:	Ausschalten nach:
	3 Minuten	30 Minuten
	10 Minuten	1 Stunde
	20 Minuten	4 Stunden
 blinken	30 Minuten	8 Stunden

i Information

Sie beenden den Energiesparmodus, indem Sie eine beliebige Taste drücken.

Voraussetzung: Das Gerät ist betriebsbereit.

1.  Drücken Sie die Bedientaste "Service" länger als 2 Sekunden, um den Servicemodus 1 aufzurufen.
2.   Drücken Sie die Bedientaste "Service" so oft, bis die Anzeige für die Funktion *Automatisches Ausschalten* erscheint.
3.  Drücken Sie die Bedientaste "Kaffeestärke" so oft, bis die gewünschte Zeit eingestellt ist.
4.  Sie können die nächste Funktion aufrufen oder den Servicemodus verlassen:
 - a) Drücken Sie die Bedientaste "Service" kurz, um zur nächsten Funktion zu navigieren.
 - b) Drücken Sie die Bedientaste "Service" länger als 2 Sekunden, um die Einstellung zu speichern und den Servicemodus zu verlassen.

6.3 Wasserhärte einstellen



Mit der Einstellung der Wasserhärte wird reguliert, wie häufig das Gerät Sie auffordert, es zu entkalken. Je härter das Wasser ist, desto häufiger muss das Gerät entkalkt werden.



Information

Während Sie einen Wasserfilter verwenden, können Sie keine Wasserhärte einstellen (siehe Kapitel 7.5 *Wasserfilter verwenden* auf Seite 21).





Bestimmen Sie die Wasserhärte mit dem beiliegenden Teststreifen. Beachten Sie die Anweisungen auf der Verpackung des Teststreifens und die Tabelle *Wasserhärtebereich* auf Seite 24.

Folgende Einstellungen sind möglich:

Anzeige	Wasserhärte
	weich, Entkalken nach 150 Liter
	mittel, Entkalken nach 100 Liter

Anzeige	Wasserhärte
	hart, Entkalken nach 70 Liter
	sehr hart, Entkalken nach 30 Liter
keine <i>Kaffeebohne</i>	Ein Wasserfilter wird verwendet. Es ist keine Einstellung möglich.

Voraussetzung: Das Gerät ist betriebsbereit.

1.  Drücken Sie die Bedientaste "Service" länger als 2 Sekunden, um den Servicemodus 1 aufzurufen.
2.   Drücken Sie die Bedientaste "Service" so oft, bis die Anzeige für die Funktion *Wasserhärte* erscheint.
3.  Drücken Sie die Bedientaste "Kaffeestärke" so oft, bis die gewünschte Wasserhärte eingestellt ist.
4.  Sie können die nächste Funktion aufrufen oder den Servicemodus verlassen:
 - a) Drücken Sie die Bedientaste "Service" kurz, um zur nächsten Funktion zu navigieren.
 - b) Drücken Sie die Bedientaste "Service" länger als 2 Sekunden, um die Einstellung zu speichern und den Servicemodus zu verlassen.

6.4 Ausschaltspülung aktivieren/deaktivieren

Es wird immer unmittelbar nach dem Einschalten das Kaffeesystem durchgespült. Nur die Ausschaltspülung kann aktiviert/deaktiviert werden. Ist diese aktiviert, wird nach dem Ausschalten das Kaffeesystem gespült.





Information

Wir empfehlen, die Ausschaltspülung nicht dauerhaft zu deaktivieren, da die Ausschaltspülung das Kaffeesystem reinigt.

Folgende Einstellungen sind möglich:

Anzeige	Ausschaltspülung
	aktiviert
keine Kaffeebohne	deaktiviert



Voraussetzung: Das Gerät ist betriebsbereit.

-  Drücken Sie die Bedientaste "Service" länger als 2 Sekunden, um den Servicemodus 1 aufzurufen.
-   Drücken Sie die Bedientaste "Service" so oft, bis die Anzeige für die Funktion *Ausschaltspülung* erscheint.
-  Drücken Sie die Bedientaste "Kaffeestärke" so oft, bis die Ausschaltspülung aktiviert oder deaktiviert ist.
-  Sie können die nächste Funktion aufrufen oder den Servicemodus verlassen:
 - Drücken Sie die Bedientaste "Service" kurz, um zur nächsten Funktion zu navigieren.
 - Drücken Sie die Bedientaste "Service" länger als 2 Sekunden, um die Einstellung zu speichern und den Servicemodus zu verlassen.

6.5 Brühtemperatur einstellen





Die Brühtemperatur beeinflusst den Geschmack des Kaffeegetränks.

Folgende Einstellungen sind möglich:

Anzeige	Brühtemperatur
	niedrig
	mittel
	hoch



Voraussetzung: Das Gerät ist betriebsbereit.

-  Drücken Sie die Bedientaste "Service" länger als 2 Sekunden, um den Servicemodus 1 aufzurufen.

-   Drücken Sie die Bedientaste "Service" so oft, bis die Anzeige für die Funktion *Brühtemperatur* erscheint.
-  Drücken Sie die Bedientaste "Kaffeestärke" so oft, bis die gewünschte Brühtemperatur eingestellt ist.
-  Sie können die nächste Funktion aufrufen oder den Servicemodus verlassen:
 - Drücken Sie die Bedientaste "Service" kurz, um zur nächsten Funktion zu navigieren.
 - Drücken Sie die Bedientaste "Service" länger als 2 Sekunden, um die Einstellung zu speichern und den Servicemodus zu verlassen.





6.6 Servicemodus 2

Jeder Funktion ist eine Anzeige zugeordnet.

Servicemodus 2	
Anzeige	Funktion
	Werkseinstellungen
	Ausdampfen

Zum Aufrufen des Servicemodus 2 gehen Sie wie folgt vor:

Voraussetzung: Das Gerät ist betriebsbereit.

-   Drücken Sie die Bedientaste "Service" und zusätzlich die Bezugstaste "Kaffee" länger als 2 Sekunden, um den Servicemodus 2 aufzurufen.
 - »  Die *Bereitschaftsanzeige* und die Anzeige *2mal* blinken schnell.
-  Durch ein- oder mehrmaliges Drücken der Bedientaste "Service" gelangen Sie zur gewünschten Funktion.

- » Entsprechend der gewählten Funktion leuchtet eine Anzeige, siehe Tabelle *Servicemodus 2*.
- » Die Anzahl der leuchtenden Bohrensymbole zeigt die aktive Einstellung der Funktion.

Drücken Sie die Bezugstaste "Kaffee", um den Servicemodus zu verlassen, ohne die Einstellungen zu speichern.







Information

Wenn innerhalb von 1 Minute keine weitere Eingabe erfolgt, wechselt das Gerät zum Bereitschaftsmodus zurück.

6.7 Gerät auf Werkseinstellungen zurücksetzen

Sie können das Gerät auf die Werkseinstellungen zurücksetzen. Beim Zurücksetzen gehen Ihre Einstellwerte in den Funktionen verloren. Die mit der Funktion Lieblingskaffee gespeicherte Kaffeestärke und Kaffeemenge gehen ebenfalls verloren.

Voraussetzung: Das Gerät ist betriebsbereit.

1.   Drücken Sie die Bedientaste "Service" und zusätzlich die Bezugstaste "Kaffee" länger als 2 Sekunden, um den Servicemodus 2 aufzurufen.
2.   Drücken Sie die Bedientaste "Service" so oft, bis die Anzeige für die Funktion *Werkseinstellungen* erscheint.
3.  Drücken Sie die Bedientaste "Kaffeestärke" so oft, bis in der Anzeige eine Kaffeebohne leuchtet.
4.  Drücken Sie die Bedientaste "Service" länger als 2 Sekunden, um das Gerät auf die Werkseinstellungen zurückzusetzen und den Servicemodus zu verlassen.

6.8 Mahlgrad einstellen

Der Mahlgrad des Kaffeepulvers hat Einfluss auf den Geschmack des Kaffees.

Wenn Sie den Mahlgrad feiner einstellen, wird der Kaffeegeschmack stärker.

ACHTUNG

Sehr fein gemahlenes Kaffeepulver kann die Brühgruppe verstopfen.

- Der Mahlgrad wurde vor der Auslieferung optimal eingestellt. Justieren Sie den Mahlgrad frühestens nach 100 Kaffeebezügen (nach etwa 1 Monat, abhängig vom Kaffeekonsum).
- Stellen Sie den Mahlgrad nicht zu fein ein. Der Mahlgrad ist optimal eingestellt, wenn der Kaffee gleichmäßig aus dem Auslauf fließt und eine feine, dichte Crema entsteht.

Stellen Sie den Mahlgrad ein, während das Mahlwerk läuft.

Voraussetzung: Das Gerät ist betriebsbereit.



Abb. 11: Mahlgrad einstellen

1. Öffnen Sie die Abdeckung (9). Fassen Sie dafür in die Mulde an der rechten Seite des Geräts, und ziehen Sie die Abdeckung zur Seite ab.
2. Bereiten Sie einen Kaffee zu.
3. Stellen Sie den Hebel (8) nach links oder nach rechts, während das Mahlwerk läuft.
Nach links = Mahlgrad feiner
Nach rechts = Mahlgrad gröber
4. Setzen Sie die Abdeckung (9) seitlich ein, bis sie einrastet.

7 Pflege und Wartung

Durch regelmäßige Pflege und Wartung des Geräts stellen Sie eine gleichbleibend hohe Qualität Ihrer Getränke sicher.

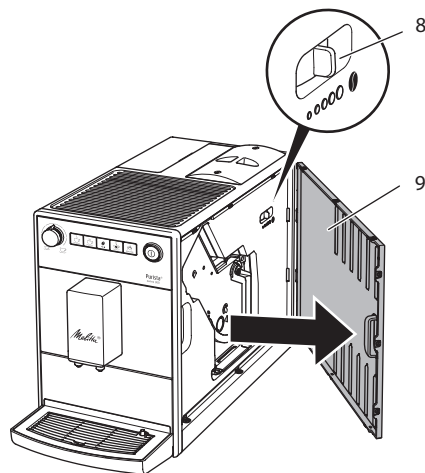
7.1 Allgemeine Reinigung

Reinigen Sie das Gerät regelmäßig. Entfernen Sie äußerliche Verunreinigungen von Kaffee sofort.

ACHTUNG

Bei Verwendung nicht geeigneter Reinigungsmittel kann die Oberfläche verkratzen.

- Verwenden Sie keine scheuernden Tücher, Schwämme und Reinigungsmittel.

Voraussetzung: Das Gerät ist ausgeschaltet.

- Reinigen Sie das Gerät von außen mit einem weichen, feuchten Tuch und einem handelsüblichen Geschirrspülmittel.
- Spülen Sie die Tropfschale, den Kaffeesatzbehälter und das Tassenblech ab. Verwenden Sie hierbei ein weiches, feuchtes Tuch und ein handelsübliches Geschirrspülmittel. Der Kaffeesatzbehälter ist spülmaschineneeignet.
- Reinigen Sie den Bohnenbehälter mit einem weichen, trockenen Tuch.

7.2 Brühgruppe reinigen

Zur Vermeidung von Schäden am Gerät empfehlen wir, die Brühgruppe einmal pro Woche zu reinigen.



Abb. 12: Brühgruppe ausbauen



Abb. 13: Brühgruppe reinigen

Voraussetzung: Das Gerät ist ausgeschaltet.

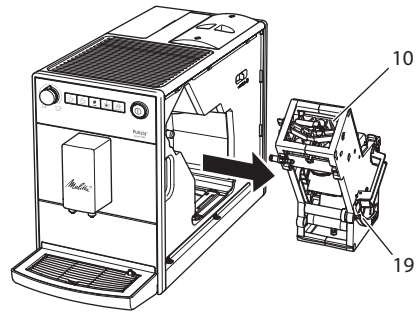
1. Öffnen Sie die Abdeckung (9). Fassen Sie dafür in die Mulde an der rechten Seite des Geräts, und ziehen Sie die Abdeckung zur Seite ab.
2. Drücken und halten Sie den roten Hebel (19) am Griff der Brühgruppe (10), und drehen Sie den Griff im Uhrzeigersinn, bis er am Anschlag einrastet.
3. Ziehen Sie die Brühgruppe am Griff aus dem Gerät heraus.
4. Spülen Sie die Brühgruppe als Ganzes unter fließendem Wasser gründlich von allen Seiten ab. Achten Sie insbesondere darauf, dass das Sieb (20) frei von Kaffeeresten ist.
5. Lassen Sie die Brühgruppe abtropfen.
6. Entfernen Sie mit einem weichen, trockenen Tuch Kaffeereste von den Flächen im Inneren des Geräts.
7. Setzen Sie die Brühgruppe in das Gerät ein. Drücken und halten Sie den roten Hebel am Griff der Brühgruppe und dre-

hen Sie den Griff gegen den Uhrzeigersinn, bis er am Anschlag einrastet.

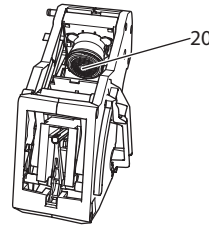
8. Setzen Sie die Abdeckung seitlich ein, bis sie einrastet.

Bei eingeschaltetem Gerät zeigt ein Wechselblinken der *Bereitschaftsanzeige* und der Anzeige *clean* eine fehlende Brühgruppe an. Nach dem Einsetzen der Brühgruppe wechselt das Gerät in den Bereitschaftsmodus.

7.3 Reinigungsprogramm durchführen

Mit dem Reinigungsprogramm werden Rückstände und Kaffeeölrreste mit Hilfe von Kaffeevollautomaten-Reiniger entfernt.

Zur Vermeidung von Schäden am Gerät empfehlen wir, das Reinigungsprogramm alle 2 Monate – oder wenn das Gerät Sie dazu auffordert – durchzuführen.

clean Die leuchtende Anzeige *Reinigen* fordert Sie auf, das Gerät zu reinigen.

VORSICHT

Der Kontakt mit Kaffeevollautomaten-Reiniger kann zu Reizungen der Augen und der Haut führen.

- Beachten Sie die Verarbeitungshinweise auf der Verpackung des Kaffeevollautomaten-Reinigers.

ACHTUNG

Die Verwendung nicht geeigneter Kaffeevollautomaten-Reiniger kann zu Schäden am Gerät führen.





- Verwenden Sie ausschließlich die Melitta® PERFECT CLEAN Reinigungstabs für Kaffeevollautomaten.

Das Reinigungsprogramm dauert ungefähr 15 Minuten und sollte nicht unterbrochen werden.

Das Reinigungsprogramm läuft in mehreren Stufen ab. Der Fortschritt wird durch die Anzahl der angezeigten Kaffeebohnen verdeutlicht.

Während des Reinigungsprogramms führt das Gerät mehrere Spülvorgänge durch. Dabei wird auch in die Tropfschale gespült.

Voraussetzung: Das Gerät ist betriebsbereit.

1.  Drücken Sie die Bedientaste "Service" länger als 2 Sekunden, um den Servicemodus 1 aufzurufen.
 2.  **clean** Drücken Sie die Bedientaste "Service" so oft, bis die Anzeige für das Reinigungsprogramm erscheint.
 3.  Drücken Sie die Bedientaste "Service" länger als 2 Sekunden, um das Reinigungsprogramm zu starten.
 - » **clean** Die Anzeige *Reinigen* blinkt bis zum Ende des Reinigungsprogramms.
-  Die erste Stufe des Reinigungsprogramms startet. Eine Kaffeebohne leuchtet.
- »  Die Anzeige *Tropfschale* leuchtet und fordert Sie auf, die Tropfschale und den Kaffeesatzbehälter zu entleeren.
4. Entleeren Sie die Tropfschale und den Kaffeesatzbehälter.
 5. Setzen Sie die Tropfschale ohne den Kaffeesatzbehälter ein.
 6. Stellen Sie den Kaffeesatzbehälter unter den Auslauf.
 - » Das Gerät spült zweimal.
 - » **clean** Die Anzeige *Reinigen* blinkt schnell und fordert Sie auf, die Brühgruppe zu entnehmen und eine Reinigungstablette einzulegen.
 7. Entnehmen Sie die Brühgruppe. Schalten Sie das Gerät dabei nicht aus.
 8. Spülen Sie die Brühgruppe unter fließendem Wasser ab (siehe Kapitel 7.2 *Brühgruppe reinigen* auf Seite 17).
 9. Legen Sie eine Reinigungstablette in die Brühgruppe. Setzen Sie die Brühgruppe in das Gerät ein.





Abb. 14: Reinigungstablette in die Brühgruppe legen

☉☉ Die zweite Stufe des Reinigungsprogramms startet. Zwei Kaffeebohnen leuchten.

- » Das Gerät führt mehrere Spülvorgänge durch.
- »  Die Anzeige *Tropfschale* leuchtet und fordert Sie auf, die Tropfschale und den Kaffeesatzbehälter zu entleeren.

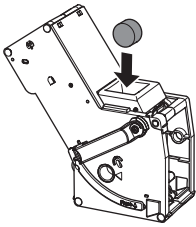
☉☉☉ Die dritte Stufe des Reinigungsprogramms startet. Drei Kaffeebohnen leuchten.

10. Entleeren Sie die Tropfschale und den Kaffeesatzbehälter.
11. Setzen Sie die Tropfschale ohne den Kaffeesatzbehälter ein.

☉☉☉ Die vierte Stufe des Reinigungsprogramms startet. Die drei Kaffeebohnen blinken.

12. Stellen Sie den Kaffeesatzbehälter unter den Auslauf.
 - » Das Gerät führt mehrere Spülvorgänge durch.
 - »  Die Anzeige *Tropfschale* leuchtet und fordert Sie auf, die Tropfschale und den Kaffeesatzbehälter zu entleeren.
13. Entleeren Sie die Tropfschale und den Kaffeesatzbehälter.
14. Setzen Sie die Tropfschale und den Kaffeesatzbehälter ein.
 - » Das Reinigungsprogramm ist beendet.
 - » Die Anzeige *Reinigen* erlischt.
 - » Das Gerät ist betriebsbereit.

Information

Falls das Reinigungsprogramm abgebrochen wurde, z.B. weil Sie das Gerät versehentlich ausgeschaltet haben, müssen Sie das Gerät wieder einschalten und den Anweisungen ab Schritt 10 folgen. Das Gerät ist anschließend betriebsbereit, auch wenn es nicht vollständig gereinigt wurde. Für eine vollständige Reinigung müssen Sie das Reinigungsprogramm von Anfang an durchführen.

7.4 Entkalkungsprogramm durchführen

Mit dem Entkalkungsprogramm werden Kalkablagerungen im Innern des Geräts mit Kaffeevollautomaten-Entkalker entfernt.

Zur Vermeidung von Schäden am Gerät empfehlen wir, das Entkalkungsprogramm alle 3 Monate – oder wenn Sie das Gerät dazu auffordert – durchzuführen, es sei denn, Sie nutzen regelmäßig einen Wasserfilter.

decalc Die leuchtende Anzeige *Entkalken* fordert Sie auf, das Gerät zu entkalken.

VORSICHT

Der Kontakt mit Entkalker kann zu Reizungen der Augen und der Haut führen.

- Beachten Sie die Verarbeitungshinweise auf der Verpackung des Entkalkers.

ACHTUNG

Die Verwendung nicht geeigneter Entkalker und die Nichtbeachtung der Verarbeitungshinweise können zu Schäden am Gerät führen.

- Verwenden Sie ausschließlich Melitta® ANTI CALC Flüssigentkalker für Kaffeevollautomaten.
- Beachten Sie die Verarbeitungshinweise auf der Verpackung des Entkalkers.

ACHTUNG**Ein eingeschraubter Wasserfilter kann während des Entkalkungsprogramms beschädigt werden.**





- Entfernen Sie den Wasserfilter (siehe Abb. 15 auf Seite 21).
- Legen Sie den Wasserfilter während des Entkalkungsprogramms in ein Gefäß mit Leitungswasser.
- Nach Beendigung des Entkalkungsprogramms können Sie den Wasserfilter wieder einsetzen und weiter verwenden.





Das Entkalkungsprogramm dauert ungefähr 15 Minuten und sollte nicht unterbrochen werden.

Das Entkalkungsprogramm läuft in mehreren Stufen ab. Der Fortschritt wird durch die Anzahl der angezeigten Kaffeebohnen verdeutlicht.

Während des Entkalkungsprogramms führt das Gerät mehrere Spülvorgänge durch. Dabei wird auch in die Tropfschale gespült.

Voraussetzung: Das Gerät ist betriebsbereit.

1.  Drücken Sie die Bedientaste "Service" länger als 2 Sekunden, um den Servicemodus 1 aufzurufen.
2.  **decalc** Drücken Sie die Bedientaste "Service" so oft, bis die Anzeige für die Funktion *Entkalken* erscheint.
3.  Drücken Sie die Bedientaste "Service" länger als 2 Sekunden, um das Entkalkungsprogramm zu starten.
 - » **decalc** Die Anzeige *Entkalken* blinkt bis zum Beenden des Entkalkungsprogramms.
- Die erste Stufe des Entkalkungsprogramms startet. Eine Kaffeebohne leuchtet.
 - »  Die Anzeige *Tropfschale* leuchtet und fordert Sie auf, die Tropfschale und den Kaffeesatzbehälter zu entleeren.
4. Entleeren Sie die Tropfschale und den Kaffeesatzbehälter.

5. Setzen Sie die Tropfschale ein.
 - »  Die Anzeige *Wasser* leuchtet und fordert Sie auf, Entkalkerlösung in den Wassertank zu füllen.
6. Entnehmen Sie den Wassertank.
7. Füllen Sie 0,5 Liter Entkalkerlösung in den Wassertank. Beachten Sie dabei die entsprechende Gebrauchsanleitung des Kaffeevollautomaten-Entkalkers.
8. Setzen Sie den Wassertank wieder ein.
 - Die zweite Stufe des Entkalkungsprogramms startet. Zwei Kaffeebohnen leuchten. Während des Entkalkens werden mehrere Spülvorgänge durchgeführt.
 - »  Die Anzeige *Tropfschale* leuchtet und fordert Sie auf, die Tropfschale und den Kaffeesatzbehälter zu entleeren.
9. Entleeren Sie die Tropfschale und den Kaffeesatzbehälter.
10. Setzen Sie die Tropfschale ein.
 - »  Die Anzeige *Wasser* leuchtet und fordert Sie auf, den Wassertank zu füllen.
11. Entnehmen Sie den Wassertank.
12. Spülen Sie den Wassertank gründlich aus und füllen Sie ihn mit frischem Wasser.
13. Setzen Sie den Wassertank ein.
 - Die dritte Stufe des Entkalkungsprogramms startet. Drei Kaffeebohnen leuchten.
 - » Heißes Wasser fließt in die Tropfschale.
 - »  Die Anzeige *Tropfschale* leuchtet und fordert Sie auf, die Tropfschale und den Kaffeesatzbehälter zu entleeren.
14. Entleeren Sie die Tropfschale.
15. Setzen Sie die Tropfschale und den Kaffeesatzbehälter ein.
 - » Das Entkalkungsprogramm ist beendet.
 - » Die Anzeige *Entkalken* erlischt.
 - » Das Gerät ist betriebsbereit.

i Information

Falls das Entkalkungsprogramm abgebrochen wurde, z.B. weil Sie das Gerät versehentlich ausgeschaltet haben, müssen Sie das Gerät wieder einschalten und den Anweisungen ab Schritt 9 folgen. Das Gerät ist anschließend betriebsbereit, auch wenn es nicht vollständig entkalkt wurde. Für eine vollständige Entkalkung müssen Sie das Entkalkungsprogramm von Anfang an durchführen.

7.5 Wasserfilter verwenden

Die Verwendung eines Wasserfilters verlängert die Lebensdauer des Geräts und Sie müssen das Gerät seltener entkalken. Der Wasserfilter filtert Kalk und andere Schadstoffe aus dem Wasser.

Verwenden Sie ausschließlich die Melitta® Pro Aqua-Filterpatronen für Kaffeevollautomaten. Beachten Sie die Verarbeitungshinweise auf der Verpackung des Wasserfilters.

i Information

Bei Verwendung und regelmäßigem Austausch der Melitta® Pro Aqua-Filterpatrone muss das Gerät nur noch einmal pro Jahr entkalkt werden.

Die Angabe basiert auf durchschnittlich 6 Kaffeegetränken mit jeweils 120 ml pro Tag und 6-maligem Filterwechsel pro Jahr.



Abb. 15: Wasserfilter ein- oder ausschrauben
Der Wasserfilter (21) wird in das Gewinde (22) am Boden des Wasser-



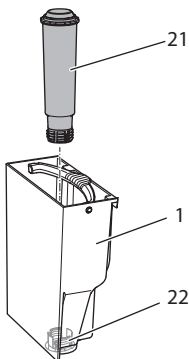

tanks (1) eingeschraubt oder ausgeschraubt.

i Information

Der Wasserfilter sollte nicht über einen längeren Zeitraum trockenstehen. Wir empfehlen, den Wasserfilter bei längerem Nichtgebrauch in einem Gefäß mit Leitungswasser im Kühlschrank aufzubewahren.

Wasserfilter einsetzen

Voraussetzung: Das Gerät ist betriebsbereit.

1.  Drücken Sie die Bedientaste "Service" länger als 2 Sekunden, um den Servicemodus 1 aufzurufen.
2.   Drücken Sie die Bedientaste "Service" so oft, bis die Anzeige für die Funktion *Filter* erscheint.
3.   Drücken Sie die Bedientaste "Kaffeestärke", bis eine Bohne leuchtet.
4. Folgen Sie den Anweisungen aus Kapitel „Wasserfilter wechseln“ ab Schritt 3.

Wasserfilter wechseln













Zur Erhaltung einer gleichbleibenden Wirkung des Wasserfilters empfehlen wir, den Wasserfilter alle 2 Monate – oder wenn Sie das Gerät dazu auffordert – zu wechseln.

 Die leuchtende Anzeige *Filter* fordert Sie auf, den Wasserfilter zu wechseln.

i Information

- Wenn Sie einen Wasserfilter verwenden, können Sie keine Wasserhärte einstellen. Die Wasserhärte ist automatisch auf weich eingestellt (siehe Kapitel 6.3 *Wasserhärte einstellen* auf Seite 14).
- Legen Sie den Wasserfilter für einige Minuten in ein Gefäß mit frischem Leitungswasser, bevor Sie ihn einsetzen.

Voraussetzung: Das Gerät ist betriebsbereit.

1.  Drücken Sie die Bedientaste "Service" länger als 2 Sekunden, um den Servicemodus 1 aufzurufen.
 2.   Drücken Sie die Bedientaste "Service" so oft, bis die Anzeige für das Filterprogramm erscheint.
 - »  Ein Bohne leuchtet.
 3.  Drücken Sie die Bedientaste "Service" länger als 2 Sekunden, um das Filterprogramm zu starten.
 - »  Die Anzeige *Filter* blinkt bis zum Beenden des Filterprogramms.
 - »  Die Anzeige *Tropfschale* leuchtet und fordert Sie auf, die Tropfschale und den Kaffeesatzbehälter zu entleeren.
 4. Entleeren Sie die Tropfschale und den Kaffeesatzbehälter.
 5. Setzen Sie die Tropfschale ohne den Kaffeesatzbehälter ein.
 6. Stellen Sie den Kaffeesatzbehälter unter den Auslauf.
 - »  Die Anzeige *Wasser* leuchtet und fordert Sie auf, den Wassertank zu entnehmen und den Wasserfilter einzusetzen.
 7. Entnehmen Sie den Wassertank.
 8. Entleeren Sie den Wassertank.
 9. Setzen Sie einen neuen Filter in den Wassertank ein (siehe *Abb. 15*).
 10. Füllen Sie den Wassertank.
 11. Setzen Sie den Wassertank wieder ein.
 - » Der Filter wird mit Wasser gespült.
 - » Wasser fließt in die Tropfschale.
 12. Entleeren Sie die Tropfschale und den Kaffeesatzbehälter.
 13. Setzen Sie die Tropfschale und den Kaffeesatzbehälter ein.
 - » Das Filterprogramm ist beendet.
 - » Die Anzeige *Filter* erlischt.
 - » Das Gerät ist betriebsbereit.
1. Entnehmen Sie den Wassertank.
 2. Leeren Sie den Wassertank.
 3. Entfernen Sie den Wasserfilter (siehe *Abb. 15*).
 4. Füllen Sie den Wassertank.
 5. Setzen Sie den Wassertank wieder ein.
 6.  Drücken Sie die Bedientaste "Service" länger als 2 Sekunden, um den Servicemodus 1 aufzurufen.
 7.   Drücken Sie die Bedientaste "Service" so oft, bis die Anzeige für die Funktion *Filter* erscheint.
 8.  Drücken Sie die Bedientaste "Kaffeestärke" so oft, bis keine Kaffeebohne leuchtet.
 9.  Drücken Sie die Bedientaste "Service" länger als 2 Sekunden, um die Einstellung zu speichern und den Servicemodus zu verlassen.
 - » Der Wasserfilter ist abgemeldet.
 - » Die Wasserhärte ist auf den Härtegrad zurückgestellt, die das Gerät vor dem Einsetzen eines Wasserfilters gespeichert hatte.
 10. Stellen Sie gegebenenfalls die Wasserhärte ein (siehe Kapitel 6.3 *Wasserhärte einstellen* auf Seite 14).

8 Transport, Lagerung und Entsorgung







8.1 Gerät ausdampfen

Wir empfehlen, das Gerät bei längerem Nichtgebrauch, vor einem Transport und bei Frostgefahr auszudampfen.

Beim Ausdampfen wird das Restwasser aus dem Gerät entfernt.

Wenn Sie das Gerät erneut in Betrieb nehmen, wird nach dem Einschalten eine automatische Spülung durchgeführt und das Gerät entlüftet (siehe Kapitel 3.4 *Gerät erstmalig einschalten* auf Seite 8).

Voraussetzung: Das Gerät ist betriebsbereit.

1.   Drücken Sie die Bedientaste "Service" und zusätzlich die Bezugstaste "Kaffee" länger als 2 Sekunden, um den Servicemodus 2 aufzurufen.
2.   Drücken Sie die Bedientaste "Service" so oft, bis die Anzeige für die Funktion *Ausdampfen* erscheint.
3.  Drücken Sie die Bedientaste "Service" länger als 2 Sekunden, um das Ausdampfen zu starten.
 - »  Die *Bereitschaftsanzeige* blinkt, bis die Dampfbereitschaft erreicht ist.
 - »  Die Anzeige *Wasser* leuchtet und fordert Sie auf, den Wassertank zu entnehmen.
4. Entnehmen Sie den Wassertank und entleeren Sie ihn.
 - » Das Gerät ist ausgedampft und schaltet sich automatisch aus.

8.2 Gerät transportieren

ACHTUNG

Gefrierendes Restwasser kann zu Schäden am Gerät führen.

- Vermeiden Sie, dass das Gerät Temperaturen unter 0 °C ausgesetzt wird.

Transportieren Sie das Gerät in der Originalverpackung. Damit vermeiden Sie Transportschäden.

Bevor Sie das Gerät transportieren, führen Sie folgende Tätigkeiten aus:

1. Dampfen Sie das Gerät aus (siehe Kapitel 8.1 *Gerät ausdampfen* auf Seite 22).
2. Entleeren Sie die Tropfschale und den Kaffeesatzbehälter.
3. Entleeren Sie den Wassertank.
4. Entleeren Sie den Bohnenbehälter.
5. Reinigen Sie das Gerät (siehe Kapitel 7.1 *Allgemeine Reinigung* auf Seite 17).
6. Verpacken Sie das Gerät.

Information

- Beim Versand des Geräts an die Service-Stellen von Melitta ist es nicht nötig,

das Tassenblech einzusenden. Sie vermeiden dadurch transportbedingte Kratzer.

- Verwenden Sie keine handelsüblichen Klebe- und Paketbänder zum Befestigen loser Teile. Beim Ablösen bleiben Kleberückstände am Gerät haften, die sich nur schwer entfernen lassen.

8.3 Gerät entsorgen

 Die mit diesem Symbol gekennzeichneten Geräte unterliegen der Europäischen Richtlinie 2012/19/EU für Elektro- und Elektronik-Altgeräte (WEEE).

Elektrogeräte gehören nicht in den Hausmüll. Entsorgen Sie das Gerät umweltgerecht über geeignete Sammelsysteme.

Verbraucherinformation gem.

§ 18 ElektroG:

Besitzer von Altgeräten haben diese einer vom unsortierten Siedlungsabfall getrennten Erfassung zuzuführen. Sie haben Altbatterien und Altakkumulatoren, die nicht vom Altgerät umschlossen sind, sowie Lampen, die zerstörungsfrei aus dem Altgerät entnommen werden können, vor der Abgabe an einer Erfassungsstelle vom Altgerät zerstörungsfrei zu trennen.

Vertreiber mit einer Verkaufsfläche für Elektro- und Elektronikgeräte von mindestens 400 Quadratmetern sowie Vertreiber von Lebensmitteln mit einer Gesamtverkaufsfläche von mindestens 800 Quadratmetern, die mehrmals im Kalenderjahr oder dauerhaft Elektro- und Elektronikgeräte anbieten und auf dem Markt bereitstellen, sind verpflichtet,

1. Bei der Abgabe eines neuen Elektro- oder Elektronikgerätes an einen Endnutzer ein Altgerät des Endnutzers der gleichen Geräteart, das im Wesentlichen die gleichen Funktionen wie das neue Gerät erfüllt, am Ort der Abgabe oder in unmittelbarer Nähe hierzu unentgeltlich zurückzunehmen und
2. Auf Verlangen des Endnutzers Altgeräte, die in keiner äußeren Abmessung

größer als 25 Zentimeter sind, im Einzelhandelsgeschäft oder in unmittelbarer Nähe hierzu unentgeltlich zurückzunehmen; die Rücknahme darf nicht an den Kauf eines Elektro- oder Elektronikgerätes geknüpft werden und ist auf drei Altgeräte pro Geräteart beschränkt.

Weiterhin können Sie Altgeräte bei öffentlich-rechtlichen Entsorgungsträgern sowie zertifizierten Erstbehandlungsanlagen abgeben.

Vor der Entsorgung setzen Sie die Altgeräte ggfs. auf den Werkzustand zurück um ggfs. vorhandene personenbezogene Daten (wie z. B. Name der Nutzerprofile bei Vollautomaten) zu löschen.



Das Symbol "durchgestrichene Mülltonne auf Rädern" auf dem Typenschild bedeutet, dass Elektrogeräte getrennt erfasst werden müssen.

10 Störungen

Wenn die unten genannten Maßnahmen die Störungen nicht beheben oder andere, hier nicht aufgeführte Störungen auftreten, wenden Sie sich an unsere Hotline (Ortstarif).

Die Hotlinenummer finden Sie im Deckel vom Wassertank oder auf unserer Internetseite im Bereich Service.

9 Technische Daten

Technische Daten	
Betriebsspannung	220 V – 240 V, 50 Hz – 60 Hz
Leistungsaufnahme	1450 W
Pumpendruck	maximal 15 bar
Maße	
Breite	200 mm
Tiefe	460 mm
Höhe	334 mm
Fassungsvermögen	
Bohnenbehälter	125 g
Wassertank	1,2 l
Gewicht (leer)	7,9 kg
Umgebungsbedingungen	
Temperatur	10 °C – 32 °C
Relative Luftfeuchtigkeit	30 % – 80 % (nicht kondensierend)

Wasserhärtebereich	°dH	°e	°fH
Weich	0 bis 10	0 bis 13	0 bis 18
Mittel	10 bis 15	13 bis 19	18 bis 27
Hart	15 bis 20	19 bis 25	27 bis 36
Sehr hart	> 20	> 25	> 36



Störung	Ursache	Maßnahme
Kaffee läuft nur tropfenweise aus dem Auslauf.	Mahlgrad ist zu fein.	▪ Mahlgrad größer einstellen (siehe Kapitel 6.8 auf Seite 16).
	Gerät ist verschmutzt.	▪ Brühgruppe reinigen (siehe Kapitel 7.2 auf Seite 17). ▪ Reinigungsprogramm durchführen (siehe Kapitel 7.3 auf Seite 18).
	Gerät ist verkalkt.	▪ Entkalkungsprogramm durchführen (siehe Kapitel 7.4 auf Seite 19).
Kaffee läuft nicht.	Wassertank ist nicht gefüllt oder nicht richtig eingesetzt.	▪ Wassertank füllen und auf richtigen Sitz achten (siehe Kapitel 4.3 auf Seite 10).
	Brühgruppe ist verstopft.	▪ Brühgruppe reinigen (siehe Kapitel 7.2 auf Seite 17).
Obwohl der Bohnenbehälter gefüllt ist, zeigt das Gerät an, dass Kaffeebohnen eingefüllt werden müssen.	Kaffeebohnen fallen nicht ins Mahlwerk.	▪ Eine Bezugstaste drücken. ▪ Leicht an den Bohnenbehälter klopfen. ▪ Bohnenbehälter reinigen. ▪ Kaffeebohnen sind zu ölig. Andere Kaffeebohnen verwenden.
Lautes Geräusch des Mahlwerks.	Fremdkörper sind im Mahlwerk.	▪ Hotline kontaktieren.
Brühgruppe lässt sich nach Entnahme nicht einsetzen.	Griff für die Verriegelung der Brühgruppe ist nicht in der richtigen Position.	▪ Prüfen, ob der Griff für die Verriegelung korrekt eingerastet ist (siehe Kapitel 7.2 auf Seite 17).
	Antrieb ist nicht in der richtigen Position.	▪ Bezugstaste "Kaffee" und Bedientaste "2 Tassen" gleichzeitig länger als 2 Sekunden drücken. Das Gerät führt eine Initialisierung durch.
Schnelles Wechselblinker der Anzeigen: 	Softwarestörung	▪ Gerät aus- und wieder einschalten (siehe Kapitel 4.1 auf Seite 8). ▪ Hotline kontaktieren.
Schnelles Wechselblinker der Anzeigen:  clean	Brühgruppe ist nicht eingesetzt.	▪ Brühgruppe einsetzen und verriegeln.
Leuchten der Anzeige, ohne dass sie aktiviert wurde: 	Gerät ist nicht vollständig entlüftet.	▪ Gerät entlüften, dafür ggf. den Wasserbehälter füllen und anschließend die Bezugstasten "Kaffee" und "Lieblingskaffee" gleichzeitig drücken. Hierbei fließt Wasser in die Tropfschale. Anschließend ist das Gerät betriebsbereit. ▪ Brühgruppe reinigen (siehe Kapitel 7.2 auf Seite 17).

Table of contents

1 Overview of the appliance	28	7 Care and maintenance	40
1.1 Appliance at a glance	28	7.1 General cleaning	40
1.2 Overview of the control panel.....	29	7.2 Cleaning the brewing unit.....	40
2 For your safety	30	7.3 Running the cleaning programme ...	41
2.1 Proper use.....	30	7.4 Running the descaling programme .	42
2.2 Danger from electric current	30	7.5 Using a water filter.....	44
2.3 Risk of burns and scalds.....	30	8 Transport, storage and disposal	46
2.4 Other dangers	31	8.1 Venting the appliance	46
3 First steps	31	8.2 Transporting the appliance.....	46
3.1 Unpacking the appliance	31	8.3 Disposing of the appliance.....	46
3.2 Setting up the appliance	31	9 Technical data	46
3.3 Connecting the appliance	31	10 Problems	47
3.4 Switching on the appliance for the first time.....	32		
4 Basic operation	32		
4.1 Switching the appliance on and off .	32		
4.2 Filling coffee beans into the bean container	33		
4.3 Filling with water.....	33		
4.4 Adjusting the outlet for coffee beverages.....	34		
4.5 Emptying the drip tray and coffee grounds container	34		
5 Preparing beverages	35		
5.1 Setting the coffee strength.....	35		
5.2 Setting the coffee quantity.....	35		
5.3 Preparing the coffee beverage.....	35		
5.4 Programming your favourite coffee .	35		
5.5 Stopping coffee preparation.....	36		
5.6 Preparing two coffee beverages simultaneously.....	36		
6 Changing basic settings	36		
6.1 Service mode 1.....	37		
6.2 Setting Auto OFF	37		
6.3 Setting the water hardness	37		
6.4 Activating/deactivating switch-off rinsing.....	38		
6.5 Setting the brewing temperature	38		
6.6 Service mode 2.....	39		
6.7 Resetting the appliance to the factory settings	39		
6.8 Setting the grinding fineness	39		

Dear Customer,

Thank you for purchasing the Melitta® Purista® fully automatic coffee maker.

The operating instructions will help you discover the diverse options offered by the appliance and enjoy your coffee to the full.

Read through the operating instructions carefully. This helps avoid personal injury and material damage. Store the operating instructions carefully. If you pass on the appliance, include the operating instructions with it.

Melitta accepts no liability for damage caused by failure to observe the operating instructions.

If you require further information or have any questions on the appliance, contact Melitta or visit our website at: www.international.melitta.de

We hope you enjoy using your appliance.

1 Overview of the appliance

1.1 Appliance at a glance

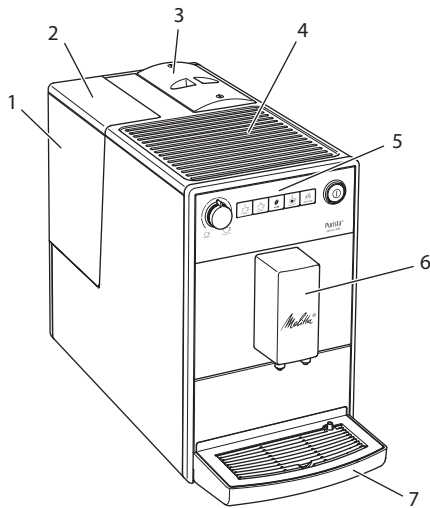

- 1 Water tank
- 2 Water tank lid
- 3 Bean container with lid
- 4 Cup rest
- 5 Control panel
- 6 Outlet with 2 coffee nozzles for coffee beverages
- 7 Drip tray display
- 8 "Grinding Fineness Adjustment" lever (inner)
- 9 Cover
- 10 Brewing unit (inner)
- 11 Coffee grounds container (inner)
- 12 Float
- 13 Cup plate

Fig. 1: Front left of the appliance

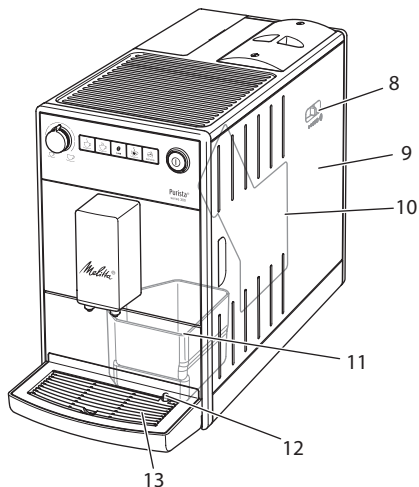

Fig. 2: Front right of the appliance

1.2 Overview of the control panel

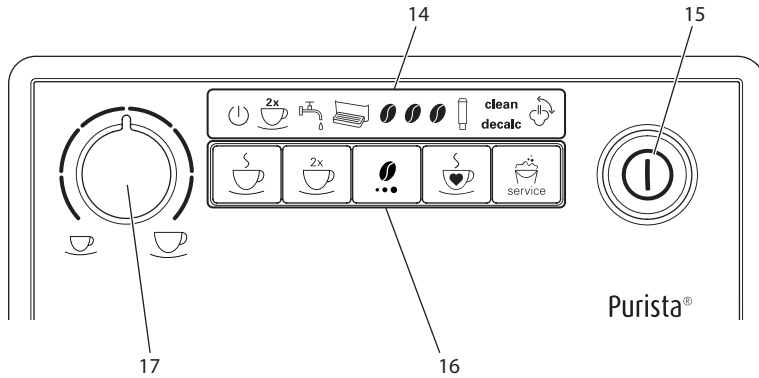

Fig. 3: Control panel

- 14 Displays
- 15 "On/Off" button
- 16 Buttons
- 17 "Coffee quantity" rotary regulator

Display	Designation
	Ready display
	2 cups display
	Water display
	Drip tray display
	Coffee beans display
	Filter display
clean	Clean display
decalc	Descaling display
	Venting display

Control	Designation
	'Coffee' direct key
	"2 cups" button
	"Coffee strength" button
	"Favourite coffee" button
	"Service" button

2 For your safety

C **E** The appliance conforms to the relevant European directives and has been built using the latest technology. Nevertheless, some residual dangers remain.

Observe the safety instructions to avoid dangers. Melitta accepts no liability for damage caused by failure to observe the safety instructions.

2.1 Proper use

The appliance is used to prepare beverages made from coffee beans.

The appliance is intended for use in private households.

Any other use is regarded as improper and may lead to personal injury and material damage. Melitta accepts no liability for damage that arises due to improper use of the appliance.

2.2 Danger from electric current

If the appliance or the power cable is damaged, there is a risk of fatal electric shock.

Observe the following safety instructions to avoid danger from electric current:

- Do not use a damaged power cable.
- A damaged power cable may only be replaced by the manufacturer or its customer service or service partner.
- Do not open any covers firmly screwed onto the appliance housing.
- Only use the appliance when it is in a technically flawless condition.
- A defective appliance may only be repaired by an authorised workshop. Do not repair the appliance yourself.
- Do not make any changes to the appliance, its components or its accessories.
- Do not immerse the appliance in water.
- Do not let the power cable come into contact with water.

2.3 Risk of burns and scalds

Escaping fluids and steam may be very hot. Parts of the appliance can also become very hot.

Observe the following safety instructions to avoid scalds and burns:

- Avoid escaping fluids and steam coming into contact with the skin.
- Do not touch the nozzles on the outlet during and immediately after dispensing a beverage. Wait until the components have cooled down.

2.4 Other dangers

Observe the following safety instructions to avoid personal injury and material damage:

- Do not operate the appliance in a cabinet or similar.
- Do not reach into the interior of the appliance during operation.
- Keep the appliance and its power cable out of the reach of children under 8 years of age.
- This appliance may be used by children over 8 years of age and by persons with reduced physical, sensory or mental capabilities or a lack of experience and knowledge if they are supervised or have been instructed in using the appliance safely and understand the resulting risks.
- Children must not be allowed to play with the appliance. Cleaning and maintenance must not be undertaken by children younger than 8 years of age. Children over 8 years of age must be supervised during cleaning and maintenance.
- Disconnect the appliance from the power supply when left unsupervised for a long time.
- The appliance must not be operated at altitudes over 2000 m.
- Please observe the instructions in the corresponding section when cleaning the appliance and its components (*Care and maintenance* on page 40).

3 First steps

This chapter describes how to prepare your appliance for use.

3.1 Unpacking the appliance

- Unpack the appliance. Remove the packaging material, the adhesive strips and the protective films from the appliance.
- Keep the packaging material for transport and any return shipments.

Information

The appliance may contain traces of coffee and water. The appliance has been tested in the factory to ensure that it functions perfectly.

3.2 Setting up the appliance

Observe the following instructions:

- Do not install the appliance in damp rooms.
- Set up the appliance on a stable, flat and dry surface.
- Do not install the appliance in the vicinity of sinks or the like.
- Do not install the appliance on hot surfaces.
- Set up the appliance at a sufficient distance (approx. 10 cm) from the wall and other objects. The space above the appliance should be at least 20 cm.
- Route the power cable so it cannot be damaged by edges or hot surfaces.

3.3 Connecting the appliance

Observe the following instructions:

- Check that the supply voltage matches the operating voltage specified in the technical data (see table *Technical data* on page 46).

- Only connect the appliance to a correctly installed earthed mains socket. If in doubt, consult a specialist electrician.
- The earthing contact socket must be protected by a fuse with a rating of at least 10 A.

3.4 Switching on the appliance for the first time

Once you switch on the appliance for the first time, the appliance performs automatic rinsing. Hot water flows out of the outlet. The appliance is vented.

i Information

- We recommend pouring away the first two cups of coffee after initial start-up.
- If you want to use a water filter, only insert this after starting up for the first time.

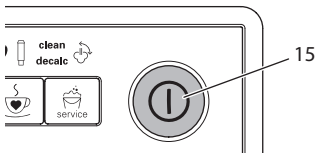





Fig. 4: "On/Off" button

Requirement: The appliance has been installed and connected.

1. Place a vessel beneath the outlet.
2. Press the On/Off button (15).
 - »  The Ready display lights up briefly.
 - »  The Water display lights up and requests you to fill the water tank.
3. Open the lid of the water tank and pull the water tank upwards out of the appliance by the handle.
4. Rinse out the water tank with clean water. Fill the water tank with fresh water.
5. Insert the water tank into the appliance from above and close the lid.
 - »  The Vent display lights up and requests you to vent the appliance.

6.  Press the "Coffee strength" button.
 - » Water flows into the drip tray.
 - » The appliance heats up and hot water flows out of the outlet.
7. Once no more water flows out of the outlet, the Coffee bean display lights up.
 - » The appliance is vented.
8. Fill coffee beans into the bean container (see section 4.2 *Filling coffee beans into the bean container on page 33*).
9. As required, you can now either
 - a) set the water hardness (see section 6.3 *Setting the water hardness on page 37*) or
 - b) screw in a water filter (see section 7.5 *Using a water filter on page 44*).

4 Basic operation

4.1 Switching the appliance on and off

Before switching on after starting up the appliance for the first time, read section 3.4 *Switching on the appliance for the first time on page 32*.

i Information

- When switched on and off, the appliance performs automatic rinsing.
- During rinsing, rinsing water is also conducted into the drip tray.

Switching on the appliance

1. Place a vessel beneath the outlet.
2. Press the "On/Off" button (15).
 - » The appliance heats up and performs automatic rinsing.
 - » The appliance is ready for operation.

i Information

If the appliance was only switched off briefly, there is no automatic rinsing after switching on.

Switching off the appliance

1. Place a vessel beneath the outlet.
 2. Press the "On/Off" button (15).
- » The appliance performs automatic rinsing.
 - » The appliance switches off.

i Information

- The appliance switches off automatically when it is not operated for a long time. Automatic rinsing is also carried out in this case.
- You can set the off time in Service mode 1 (see section 6.2 *Setting Auto OFF* on page 37).
- If no beverage has been prepared since switching on or if the water tank is empty, no rinsing takes place.

4.2 Filling coffee beans into the bean container

Roasted coffee beans lose their aroma. Only fill the bean container with as many coffee beans as you will consume over the next 3 to 4 days.

ATTENTION

The use of unsuitable types of coffee can lead to clogging of the grinder.

- Do not use freeze-dried or caramelised coffee beans.
- Do not use any coffee powder or instant products.

i Information

When changing the type of beans, remains of the old type of beans can still be in the grinder.

Even if the bean container runs empty and a new type of bean is filled in, there are still remains of the old type of bean in the grinder. For this reason, the first two coffees dispensed can contain remains of the old type of bean.

i The flashing *Coffee bean* display requests you to refill coffee beans.

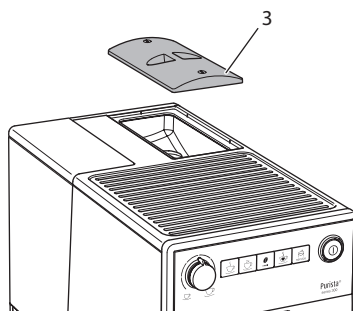

Fig. 5: Opening the lid of the bean container

1. Open the lid of the bean container (3).
2. Fill coffee beans into the bean container.
3. Close the lid of the bean container. The next time a coffee is dispensed, the display no longer flashes.

If the bean container runs empty during beverage preparation, output is interrupted and the *Coffee bean* display flashes. When you fill the bean container with coffee beans, the display will initially continue to flash. After pressing a direct key, coffee beans fall into the grinder. Coffee is prepared and the display stops flashing. The *Ready display* and the *Coffee beans* display light up.

4.3 Filling with water

Only use fresh, cold water without carbon dioxide for optimum coffee enjoyment. Change the water daily.

i Information

The quality of the water largely determines the flavour of the coffee. Therefore, use a water filter (see section 6.3 *Setting the water hardness* on page 37 and section 7.5 *Using a water filter* on page 44).

i The *Water* display lights up and requests you to refill water.

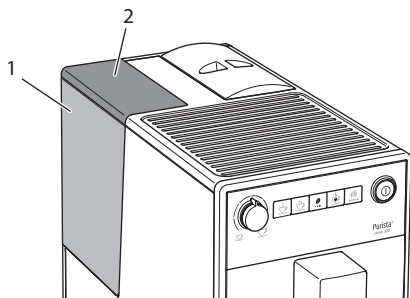

Fig. 6: Remove the water tank

1. Open the lid (2) of the water tank (1) and pull the water tank upwards out of the appliance by the handle.
2. Fill the water tank with water.
3. Insert the water tank into the appliance from above and close the lid.

4.4 Adjusting the outlet for coffee beverages

The outlet (6) is height-adjustable. Set the greatest possible distance between the outlet and the vessel. Depending on the vessel, push the outlet up or down.

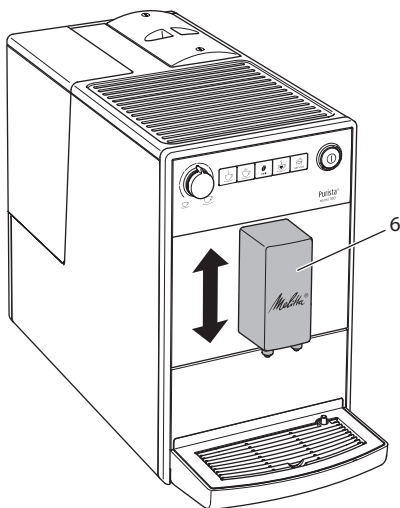

Fig. 7: Adjusting the outlet for coffee beverages

4.5 Emptying the drip tray and coffee grounds container

When the drip tray (7) and the coffee grounds container (11) are full, the *Drip tray* display lights up and requests you to empty the container. The display appears after preparing approx. 8 beverages.

The projecting float (12) also indicates that the drip tray is full.

Always empty both containers. When the drip tray is pulled out, the *Drip tray* display flashes.

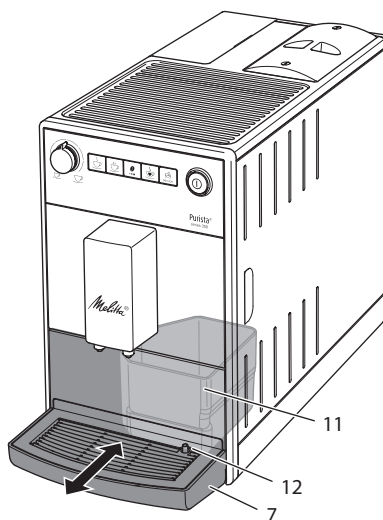

Fig. 8: Emptying the drip tray and coffee grounds container

1. Pull the drip tray (7) forwards out of the appliance.
2. Remove the coffee grounds container (11) and empty it.
3. Empty the drip tray.
4. Insert the coffee grounds container.
5. Push the drip tray into the appliance up to the stop.

Information

If you empty the drip tray and the coffee grounds container while the appliance is switched off, the appliance does not reg-

ister this process. Therefore, it is possible that you are asked to empty the containers even though the drip tray and the coffee grounds container are not yet full.

5 Preparing beverages



Please note:

- There should always be sufficient water in the water tank. If the filling level is too low, the appliance requests you to refill it.
- There should always also be sufficient coffee beans in the bean container. If there are no longer any coffee beans present, the appliance stops the preparation of a coffee beverage.
- The vessels for the beverages should be sufficiently large.
The maximum coffee quantity is 220 ml.

5.1 Setting the coffee strength

As soon as the appliance is ready for operation, it displays the current setting of the coffee strength.

The following settings for the coffee strength are possible:

Display	Coffee strength
	Mild
	Normal
	Strong



You can adjust the coffee strength by pressing the "Coffee strength" button one or more times.

You can adjust the coffee strength before the beverage is dispensed or during the grinding process.

Information

When switching off the appliance, the last set coffee strength is stored.

5.2 Setting the coffee quantity

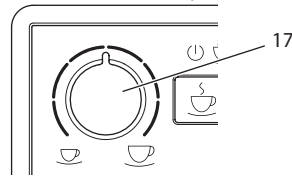

Fig. 9: Setting the coffee quantity



You can set the coffee quantity with the "Coffee quantity" (17) rotary regulator.

You can adjust the coffee quantity before the beverage is dispensed or during the grinding process.

Coffee quantities are continuously adjustable between 25 ml and 220 ml.

5.3 Preparing the coffee beverage

Requirement: The appliance is ready for operation.



1. Place a vessel beneath the outlet.
2.   Press one of the direct keys.
 - » The grinding process and beverage dispensing start.
 - » Beverage dispensing ends automatically.
3. Remove the vessel.



5.4 Programming your favourite coffee

You can permanently store your preferred coffee strength and quantity using the "Favourite coffee" button.

The settings are made during the preparation of a coffee.

Requirement: The appliance is ready for operation.

1.  Press the "Favourite coffee" direct key for more than 2 seconds.
 - »  The Ready display and the *Coffee beans* display flash rapidly.

2.  Press the "Coffee strength" button one or more times to set your preferred coffee strength.
3.  Press the "Favourite coffee" direct key.
 - » The grinding process starts.
You can change the coffee strength again during the grinding process.
 - » Beverage dispensing starts.
4.  Press the "Favourite coffee" button during beverage dispensing when your preferred coffee quantity has been reached.
 - » Beverage dispensing stops.
 - » The settings are stored.

If beverage preparation is stopped with the "Coffee" direct key, the coffee quantity and the coffee strength are not stored.

1.  Press the "Favourite coffee" button to prepare a coffee with the stored coffee strength and quantity.

5.5 Stopping coffee preparation

If you want to stop the preparation of a coffee beverage prematurely, press the direct key again.

5.6 Preparing two coffee beverages simultaneously

You can prepare two coffee drinks simultaneously with the "2 cups" button. For two-cup dispensing, the appliance carries out two grinding processes.

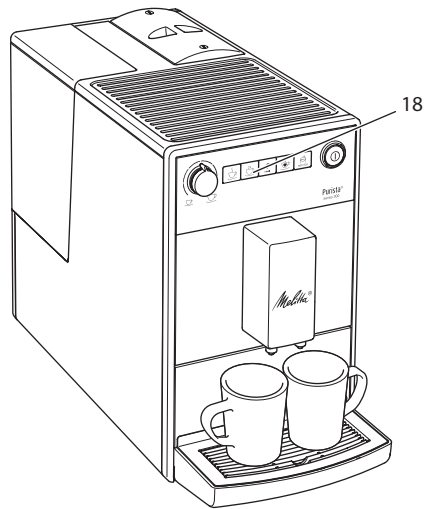





Fig. 10: Two-cup dispensing

1. Place two vessels beneath the outlet.
2.  Press the "2 cups" button (18).
 - »  The 2 cups display lights up.
3.   Press a direct key.
 - » The grinding process and beverage dispensing start.
 - » Beverage dispensing ends automatically.
4. Remove both vessels.

Information





- The setting only applies to the single beverage that is prepared.
- If a coffee beverage is not prepared within 1 minute, the appliance switches to single-cup dispensing.

6 Changing basic settings

You can change the basic settings of the appliance with several functions. The functions are divided into two service modes.



6.1 Service mode 1

Each function is assigned a display.

Service mode 1	
Display	Function
	Automatic switch-off
	Water hardness
	Switch-off rinsing
	Filter programme
clean	Cleaning programme
decalc	Descaling program
	Brewing temperature

To call up Service mode 1, proceed as follows:

Requirement: The appliance is ready for operation.

-  Press the "Service" button for more than 2 seconds to call up Service mode 1.
 - »  The *Ready display* flashes rapidly and the *2 cups* button lights up.
-  Press the "Service" button one or more times to access the desired function.
 - » A display lights up according to the function selected, see *Service mode 1* table.
 - » The number of lit bean symbols indicates the current setting of the function.

Press the "Coffee" direct key to exit the service mode without saving the settings.

Information





If no further input is made within 1 minute, the appliance returns to Ready mode.

6.2 Setting Auto OFF

If you do not operate the appliance for a long time, it initially switches to energy

save mode. After a further preset time, the appliance switches off.





The following settings are possible:

Display	Energy save mode after:	Switch off after:
	3 minutes	30 minutes
	10 minutes	1 hour
	20 minutes	4 hours
 flash	30 minutes	8 hours

Information

Press any button to exit Energy Save mode.

Requirement: The appliance is ready for operation.

-  Press the "Service" button for more than 2 seconds to call up Service mode 1.
-   Press the "Service" button repeatedly until the display for the *Auto Off* function appears.
-  Press the "Coffee strength" button repeatedly until the desired time is set.
-  You can call up the next function or exit Service mode:
 - Briefly press the "Service" button to navigate to the next function.
 - Press the "Service" button for more than 2 seconds to save the setting and exit the service mode.

6.3 Setting the water hardness





Setting the water hardness regulates how frequently you are requested to descale the appliance. The harder the water, the more frequently the appliance has to be descaled.

Information





Water hardness cannot be set while using a water filter (see section 7.5 *Using a water filter* on page 44).

Determine the water hardness with the enclosed test strip. Observe the instructions on the test strip packaging and in the table *Water hardness range* on page 47.

The following settings are possible:

Display	Water hardness
	soft, descale after 150 litres
	medium, descale after 100 litres
	hard, descale after 70 litres
 flash	very hard, descale after 30 litres
no coffee beans	A water filter is used. Adjustment is not possible.

Requirement: The appliance is ready for operation.

-  Press the "Service" button for more than 2 seconds to call up Service mode 1.
-   Press the "Service" button repeatedly until the display for the *Water hardness* function appears.
-  Press the "Coffee strength" button repeatedly until the desired water hardness is set.
-  You can call up the next function or exit Service mode:
 - Briefly press the "Service" button to navigate to the next function.
 - Press the "Service" button for more than 2 seconds to save the setting and exit the service mode.

6.4 Activating/deactivating switch-off rinsing

Rinsing is always carried out immediately after switching on the coffee system. Only switch-off rinsing can be activated/deactivated. If it is activated, the coffee system is rinsed after being switched off.

Information





We recommend that you do not permanently deactivate switch-off rinsing,

because switch-off rinsing cleans the coffee system.

The following settings are possible:

Display	Switch-off rinsing
	activated
no coffee beans	deactivated



Requirement: The appliance is ready for operation.

-  Press the "Service" button for more than 2 seconds to call up Service mode 1.
-   Press the "Service" button repeatedly until the display for the *Switch-off rinsing* function appears.
-  Press the "Coffee strength" button repeatedly until switch-off rinsing is activated or deactivated.
-  You can call up the next function or exit Service mode:
 - Briefly press the "Service" button to navigate to the next function.
 - Press the "Service" button for more than 2 seconds to save the setting and exit the service mode.

6.5 Setting the brewing temperature





The brewing temperature influences the flavour of the coffee beverage.

The following settings are possible:

Display	Brewing temperature
	low
	medium
	high



Requirement: The appliance is ready for operation.

-  Press the "Service" button for more than 2 seconds to call up Service mode 1.

2.   Press the "Service" button repeatedly until the display for the *Brewing temperature* function appears.
3.  Press the "Coffee strength" button repeatedly until the desired brewing temperature is set.
4.  You can call up the next function or exit Service mode:
 - a) Briefly press the "Service" button to navigate to the next function.
 - b) Press the "Service" button for more than 2 seconds to save the setting and exit the service mode.





6.6 Service mode 2

Each function is assigned a display.

Service mode 2	
Display	Function
	Factory settings
	Drying out

To call up Service mode 2, proceed as follows:

Requirement: The appliance is ready for operation.

1.   Press the "Service" button as well as the "Coffee" direct key for more than 2 seconds to enter Service mode 2.
 - »   The *Ready display* and the *2 cups* display flash rapidly.
2.  Press the "Service" button one or more times to access the desired function.
 - » A display lights up according to the function selected, see *Service mode 2* table.
 - » The number of lit bean symbols indicates the current setting of the function.

Press the "Coffee" direct key to exit the service mode without saving the settings.







Information

If no further input is made within 1 minute, the appliance returns to Ready mode.

6.7 Resetting the appliance to the factory settings

The appliance can be reset to the factory settings. When resetting, your settings in the functions will be lost. The coffee strength and quantity stored with the Favourite coffee function will also be lost.

Requirement: The appliance is ready for operation.

1.   Press the "Service" button as well as the "Coffee" direct key for more than 2 seconds to enter Service mode 2.
2.   Press the "Service" button repeatedly until the display for the *Factory settings* function appears.
3.  Press the "Coffee strength" button repeatedly until the display of one coffee bean appears.
4.  Press the "Service" button for more than 2 seconds to reset the appliance to the factory settings and exit the service mode.

6.8 Setting the grinding fineness

The grinding fineness of the coffee powder influences the flavour of the coffee.

If the grinding fineness is set finer, the coffee flavour is stronger.

ATTENTION

Very finely ground coffee powder can clog the brewing unit.

- The grinding fineness has been optimally set prior to delivery. Adjust grinding fineness at the earliest after about 100 coffees are dispensed (after approx. 1 month, depending on coffee consumption).
- Do not set the grinding fineness too fine. The optimum grinding fineness is set when the coffee flows evenly out

of the outlet producing a fine, dense crema.

Adjust the grinding fineness while the grinder is running.

Requirement: The appliance is ready for operation.

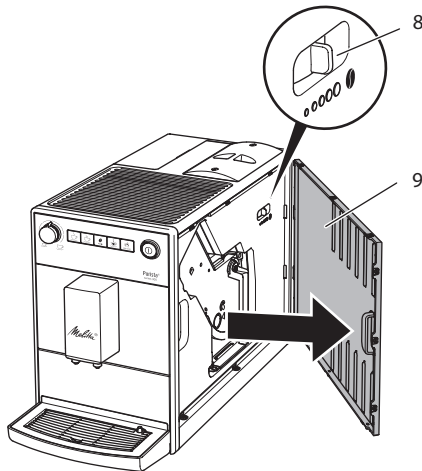

Fig. 11: Setting the grinding fineness

1. Open the cover (9). To do this, reach into the recess on the right of the appliance and pull the cover off sideways.
2. Prepare a coffee.
3. Move the lever (8) to the left or right while the grinder is running.
To the left = grinding fineness finer
To the right = grinding fineness coarser
4. Insert the cover (9) sideways until it engages.

7 Care and maintenance

Regular care and maintenance of the appliance ensure the consistent high quality of your beverages.

7.1 General cleaning

Clean the appliance regularly. Immediately remove external soiling caused by coffee.

ATTENTION

The use of unsuitable cleaning agents may lead to scratched surfaces.

- Do not use any abrasive cloths, sponges or cleaning agents.

Requirement: The appliance is switched off.

- Clean the outside of the appliance with a soft, damp cloth and normal washing-up liquid.
- Rinse off the drip tray, the coffee container and the cup plate. Use a soft, damp cloth and normal washing up liquid for this.
The coffee container is dishwasher-safe.
- Clean the bean container with a soft, dry cloth.

7.2 Cleaning the brewing unit

To avoid damage to the appliance, we recommend cleaning the brewing unit once a week.

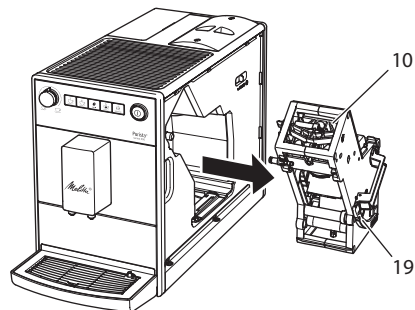

Fig. 12: Removing the brewing unit

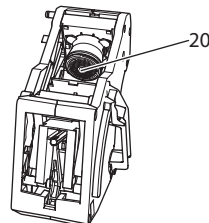

Fig. 13: Cleaning the brewing unit

Requirement: The appliance is switched off.

1. Open the cover (9). To do this, reach into the recess on the right of the appliance and pull the cover off sideways.
2. Press and hold the red lever (19) on the brewing unit handle (10) and turn the handle clockwise until it engages at the stop.
3. Pull the brewing unit out of the appliance by the handle.
4. Rinse the entire brewing unit thoroughly from all sides under running water. In particular, make sure that coffee residues are removed from the sieve (20).
5. Allow the brewing unit to drip dry.
6. Use a soft, dry cloth to remove coffee residues from the surfaces inside the appliance.
7. Insert the brewing unit into the appliance. Press and hold the red lever on the handle of the brewing unit and turn the handle anticlockwise until it engages at the stop.
8. To do this, insert the cover sideways until it engages.

When the appliance is switched on, an alternating flashing of the *Ready display* and the *Clean* display indicates a missing brewing unit. After the brewing unit has been inserted, the appliance switches to Ready mode.

7.3 Running the cleaning programme

This cleaning programme is used to remove residues and coffee oil residues with the aid of fully automatic coffee maker cleaning agents.

To avoid damage to the appliance, we recommend running the cleaning programme every 2 months or as requested by the appliance.

clean The *Clean* display light tells you to clean the appliance.

⚠ CAUTION

Contact with fully automatic coffee maker cleaning agent may lead to eye and skin irritation.

- Observe the processing instructions on the packaging of the fully automatic coffee maker cleaning agent.

ATTENTION

The use of unsuitable fully automatic coffee maker cleaning agent can damage the appliance.





- Only use Melitta® PERFECT CLEAN cleaning tablets for fully automatic coffee machines.

The cleaning programme takes approx. 15 minutes and should not be interrupted.

The cleaning programme runs in several stages. Progress is indicated by the number of coffee beans displayed.

The appliance performs several rinsing operations during the cleaning programme. The drip tray is also rinsed.

Requirement: The appliance is ready for operation.

1.  Press the "Service" button for more than 2 seconds to call up Service mode 1.
2.  **clean** Press the "Service" button repeatedly until the display for the cleaning programme appears.
3.  Press the "Service" button for more than 2 seconds to start the cleaning programme.
 - » **clean** The *Clean* display flashes until the cleaning programme is finished.
- 🌀 The first stage of the cleaning programme starts. One coffee bean lights up.
 - »  The *Drip tray* display lights up and requests you to empty the drip tray and the coffee grounds container.
4. Empty the drip tray and the coffee grounds container.

5. Insert the drip tray without the coffee grounds container.
6. Place the coffee grounds container beneath the outlet.
 - » The appliance rinses twice.
 - » **clean** The *Clean* display flashes rapidly and requests you to remove the brewing unit and insert a cleaning tablet.
7. Remove the brewing unit. Do not switch off the appliance.
8. Rinse the brewing unit under running water (see section 7.2 *Cleaning the brewing unit* on page 40).
9. Place a cleaning tablet in the brewing unit. Insert the brewing unit into the appliance.

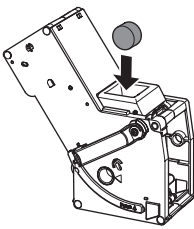



Fig. 14: *Placing a cleaning tablet in the brewing unit*

☉☉ The second stage of the cleaning programme starts. Two coffee beans light up.

- » The appliance performs several rinsing operations.
- »  The *Drip tray* display lights up and requests you to empty the drip tray and the coffee grounds container.

☉☉☉ The third stage of the cleaning programme starts. Three coffee beans light up.

10. Empty the drip tray and the coffee grounds container.
11. Insert the drip tray without the coffee grounds container.

☉☉☉ The fourth stage of the cleaning programme starts. The three coffee beans flash.

12. Place the coffee grounds container beneath the outlet.

- » The appliance performs several rinsing operations.

- »  The *Drip tray* display lights up and requests you to empty the drip tray and the coffee grounds container.

13. Empty the drip tray and the coffee grounds container.

14. Insert the drip tray and the coffee grounds container.

- » The cleaning programme is finished.
- » The *Clean* display goes out.
- » The appliance is ready for operation.

Information

If the cleaning programme has been interrupted, e.g. because you unintentionally switched off the appliance, you must switch the appliance on again and follow the instructions from step 10. The appliance is then ready for operation, even if it has not been completely cleaned. For complete cleaning, you must run the cleaning programme from the beginning.

7.4 Running the descaling programme

The descaling programme is used to remove limescale deposits in the interior of the appliance with fully automatic coffee maker descaling agents.

To avoid damage to the appliance, we recommend running the descaling programme every 3 months or as requested by the appliance, unless you regularly use a water filter.

decalc The Descaling display light tells you to descale the appliance.

CAUTION

Contact with descaling agent may lead to eye and skin irritation.

- Observe the processing instructions on the packaging of the descaling agent.

ATTENTION**Use of unsuitable descaling agents and failure to observe the processing instructions may damage the appliance.**

- Only use Melitta® ANTI CALC liquid descaling agent for fully automatic coffee machines.
- Observe the processing instructions on the packaging of the descaling agent.



ATTENTION**A water filter may be damaged if it is screwed in during the descaling programme.**

- Remove the water filter (see Fig. 15 on page 44).
- Place the water filter into a vessel filled with tap water during the descaling programme.
- The water filter can be reinserted and reused when the descaling programme is complete.

The descaling program lasts approx. 15 minutes and should not be interrupted. The descaling programme runs in several stages. Progress is indicated by the number of coffee beans displayed.

The appliance performs several rinsing operations during the descaling programme. The drip tray is also rinsed.

Requirement: The appliance is ready for operation.

1.  Press the "Service" button for more than 2 seconds to call up Service mode 1.
2.  **decalc** Press the "Service" button repeatedly until the display for the *Descaling* function appears.
3.  Press the "Service" button for more than 2 seconds to start the descaling programme.
 - » **decalc** The *Descaling* display flashes until the descaling programme is finished.

 The first stage of the descaling programme starts. One coffee bean lights up.

»  The *Drip tray* display lights up and requests you to empty the drip tray and the coffee grounds container.

4. Empty the drip tray and the coffee grounds container.
5. Insert the drip tray.

»  The *Water* display lights up and requests you to fill the water tank with descaling fluid.

6. Remove the water tank.
7. Fill 0.5 litres of descaling fluid into the water tank. Observe the corresponding instructions for use of the fully automatic coffee maker descaling agent.
8. Insert the water tank again.

 The second stage of the descaling programme starts. Two coffee beans light up.

Several rinsing processes are run through during descaling.

»  The *Drip tray* display lights up and requests you to empty the drip tray and the coffee grounds container.

9. Empty the drip tray and the coffee grounds container.
10. Insert the drip tray.

»  The *Water* display lights up and requests you to fill the water tank.

11. Remove the water tank.
12. Thoroughly rinse out the water tank and fill it with fresh water.
13. Insert the water tank.

 The third stage of the descaling programme starts. Three coffee beans light up.

» Hot water flows into the drip tray.

»  The *Drip tray* display lights up and requests you to empty the drip tray and the coffee grounds container.

14. Empty the drip tray.
15. Insert the drip tray and the coffee grounds container.

- » The descaling programme is finished.
- » The *Descaling* display goes out.
- » The appliance is ready for operation.

i Information

If the descaling programme has been interrupted, e.g. by unintentionally switching the appliance off, you must switch the appliance on again and follow the instructions from step 9. The appliance is then ready for operation, even if it has not been completely descaled. For complete descaling, you must run the descaling programme from the beginning.

7.5 Using a water filter

The use of a water filter extends the service life of the appliance and the appliance has to be descaled less frequently. The water filter filters calcium and other pollutants out of the water.

Only use Melitta® Pro Aqua filter cartridges for fully automatic coffee machines.

Observe the processing instructions on the packaging of the water filter.

i Information

When using and regularly replacing the Melitta® Pro Aqua filter cartridge, the appliance only needs to be descaled once a year.

This information is based on an average of 6 coffee beverages with 120 ml per day and 6 filter changes per year.

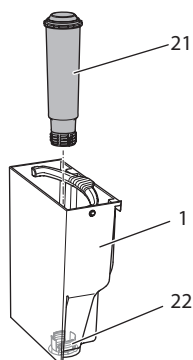

Fig. 15: Screwing/Unscrewing the water filter





The water filter (21) is screwed into and unscrewed from the thread (22) on the base of the water tank (1).

i Information

The water filter should not be left standing dry for a long period of time. When it is not used for a long time, we recommend storing the water filter in a vessel filled with tap water in the refrigerator.

Inserting the water filter

Requirement: The appliance is ready for operation.

1.  Press the "Service" button for more than 2 seconds to call up Service mode 1.
2.   Press the "Service" button repeatedly until the display for the *Filter* function appears.
3.   Press the "Coffee strength" button until one bean lights up.
4. Follow the instructions from step 3 in section *Changing the water filter*.

Changing the water filter









In order to maintain a constant effect of the water filter, we recommend changing the water filter every 2 months – or when the device requests you to do so.

 The Filter display light asks you to change the water filter.

Information

- The water hardness cannot be set if you use a water filter. The water hardness is automatically set to soft (see section 6.3 *Setting the water hardness* on page 37).
- Place the water filter into a vessel filled with fresh tap water for a few minutes before inserting it.





Requirement: The appliance is ready for operation.

1.  Press the "Service" button for more than 2 seconds to call up Service mode 1.
2.   Press the "Service" button repeatedly until the display for the filter programme appears.
 - »  One bean lights up.
3.  Press the "Service" button for more than 2 seconds to start the filter programme.
 - »  The *Filter* display flashes until the filter programme is finished.
 - »  The *Drip tray* display lights up and requests you to empty the drip tray and the coffee grounds container.
4. Empty the drip tray and the coffee grounds container.
5. Insert the drip tray without the coffee grounds container.
6. Place the coffee grounds container beneath the outlet.
 - »  The *Water* display lights up and requests you to remove the water tank and insert the water filter.
7. Remove the water tank.
8. Empty the water tank.
9. Insert a new filter in the water tank (see *Fig. 15*).
10. Fill the water tank.
11. Insert the water tank again.

- » The filter is rinsed with water.
 - » Water flows into the drip tray.
12. Empty the drip tray and the coffee grounds container.
 13. Insert the drip tray and the coffee grounds container.
 - » The filter programme is finished.
 - » The *Filter* display goes out.
 - » The appliance is ready for operation.

Permanently de-registering the water filter

If you have removed an inserted water filter and want to continue operating the appliance without a water filter, deactivate the water filter on the appliance:

1. Remove the water tank.
2. Empty the water tank.
3. Remove the water filter (see *Fig. 15*).
4. Fill the water tank.
5. Insert the water tank again.
6.  Press the "Service" button for more than 2 seconds to call up Service mode 1.
7.   Press the "Service" button repeatedly until the display for the *Filter* function appears.
8.  Press the "Coffee strength" button repeatedly until no coffee beans are lit.
9.  Press the "Service" button for more than 2 seconds to save the setting and exit the service mode.
 - » The water filter is de-registered.
 - » The water hardness is reset to the water hardness that the appliance had stored prior to inserting a water filter.
10. Adjust the water hardness if necessary (see section 6.3 *Setting the water hardness* on page 37).

8 Transport, storage and disposal







8.1 Venting the appliance

We recommend venting the appliance when it is not used for a long period, prior to transport and when there is a risk of frost.

During drying out, residual water is removed from the appliance.

If you put the appliance back into operation, automatic rinsing is carried out after switching on and the appliance vented (see section 3.4 *Switching on the appliance for the first time* on page 32).

Requirement: The appliance is ready for operation.

- 
 Press the "Service" button as well as the "Coffee" direct key for more than 2 seconds to enter Service mode 2.
- 
 Press the "Service" button repeatedly until the display for the *Venting* function appears.
-  Press the "Service" button for more than 2 seconds to start venting.
 - »  The *Ready display* flashes until venting is ready to start.
 - »  The *Water display* lights up and requests you to remove the water tank.
- Remove the water tank and empty it.
 - » The appliance is vented and switches off automatically.

8.2 Transporting the appliance

ATTENTION

Freezing residual water can damage the appliance.

- Prevent the appliance from being exposed to temperatures below 0 °C.

Transport the appliance in the original packaging. This avoids damage in transit.

Before transporting the appliance, carry out the following activities:

- Dry out the appliance (see section 8.1 *Venting the appliance* on page 46).
- Empty the drip tray and the coffee grounds container.
- Empty the water tank.
- Empty the bean container.
- Clean the appliance (see section 7.1 *General cleaning* on page 40).
- Package the appliance.

Information

- When you send the appliance to Melitta's service centres, you do not need to send in the cup plate. This prevents scratches during transport.
- Do not use commercially available adhesive and packing tapes to attach loose parts. When detached, adhesive residues remain on the appliance which are difficult to remove.

8.3 Disposing of the appliance



Appliances bearing this symbol are subject to the European Directive 2012/19/EU for WEEE (Waste Electrical and Electronic Equipment).

Electrical appliances do not belong in domestic waste. Dispose of the appliance in an environmentally friendly way via suitable collection systems.

9 Technical data

Technical data	
Operating voltage	220 V – 240 V, 50 Hz – 60 Hz
Power consumption	1450 W
Pump pressure	max. 15 bar
Dimensions	
Width	200 mm
Depth	460 mm
Height	334 mm
Holding capacity	
Bean container	125 g
Water tank	1.2 l
Weight (empty)	7.9 kg





Technical data	
Ambient conditions	
Temperature	10 °C – 32 °C
Relative humidity	30 % – 80 % (non-condensing)

Water hardness range	°dH	°e	°fH
Soft	0 to 10	0 to 13	0 to 18
Medium	10 to 15	13 to 19	18 to 27
Hard	15 to 20	19 to 25	27 to 36
Very hard	> 20	> 25	> 36

10 Problems

If the actions listed below fail to rectify the problems or other problems not listed here occur, contact our hotline (local rate).

You will find the hotline number in the lid of the water tank or in the Service section on our website.

Problem	Cause	Action
Coffee only emerges from the outlet in drips.	Grinding fineness is too fine.	▪ Set a coarser grinding fineness (see section 6.8 on page 39).
	Appliance is soiled.	▪ Clean the brewing unit (see section 7.2 on page 40). ▪ Run the cleaning program (see section 7.3 on page 41).
	Appliance is covered inside with limescale.	▪ Run the descaling program (see section 7.4 on page 42).
Coffee does not flow.	Water tank is not filled or is not correctly inserted.	▪ Fill the water tank and ensure it is positioned correctly (see section 4.3 on page 33).
	Brewing unit is clogged.	▪ Clean the brewing unit (see section 7.2 on page 40).
Although the bean container is full, the appliance indicates that coffee beans must be filled.	Coffee beans do not drop into the grinder.	▪ Press a direct key. ▪ Tap lightly on the bean container. ▪ Clean the bean container. ▪ Coffee beans are too oily. Use different coffee beans.
Loud grinder noise.	Foreign objects in the grinder.	▪ Contact the hotline.
Brewing unit cannot be inserted after removing.	Handle for the locking mechanism of the brewing unit is not in the correct position.	▪ Check that the handle for the locking mechanism is correctly engaged (see section 7.2 on page 40).
	Drive is not in the correct position.	▪ Press the "Coffee" direct key and the "2 cups" button simultaneously for more than 2 seconds. The appliance initialises.
Rapid alternate flashing of the displays:  	Software problem.	▪ Switch the appliance off and on again (see section 4.1 on page 32). ▪ Contact the hotline.
Rapid alternate flashing of the displays:  clean	Brewing unit is not inserted.	▪ Insert and lock the brewing unit.
The display lights up without having been activated: 	Appliance is not fully vented.	▪ Vent the machine, fill the water tank if necessary and then press the "Coffee" and "Favourite coffee" direct keys simultaneously. Water flows into the drip tray when doing so. The appliance is ready for operation. ▪ Clean the brewing unit (see section 7.2 on page 40).

Sommaire

1	Vue d'ensemble de l'appareil	50	6.7	Réinitialisation de l'appareil aux réglages par défaut	62
1.1	Vue d'ensemble de l'appareil	50	6.8	Réglage de la finesse de mouture.....	62
1.2	Vue d'ensemble du panneau de commande	51	7	Entretien et maintenance	63
2	Sécurité	52	7.1	Nettoyage d'ordre général.....	63
2.1	Utilisation conforme	52	7.2	Nettoyer la chambre d'extraction	63
2.2	Danger dû au courant électrique.....	52	7.3	Exécution du programme de nettoyage.....	64
2.3	Risque de brûlure et d'éclaboussures.....	52	7.4	Exécution du programme de détartrage.....	66
2.4	Autres risques.....	53	7.5	Utilisation d'une cartouche filtrante.....	67
3	Premiers pas	53	8	Transport, stockage et élimination	69
3.1	Déballage de l'appareil	53	8.1	Purge de l'appareil.....	69
3.2	Installation de l'appareil	53	8.2	Transport de l'appareil	69
3.3	Branchement de l'appareil.....	54	8.3	Élimination de l'appareil.....	70
3.4	Première mise en marche de l'appareil.....	54	9	Caractéristiques techniques	70
4	Commande fondamentale	54	10	Problèmes	70
4.1	Mise en marche et arrêt de l'appareil.....	54			
4.2	Remplissage du réservoir de café en grains.....	55			
4.3	Remplissage du réservoir d'eau.....	56			
4.4	Réglage du bec verseur	56			
4.5	Vidage du plateau récolte-goutte et du bac du récupération du marc de café	56			
5	Préparation de boissons	57			
5.1	Réglage de l'intensité du café.....	57			
5.2	Réglage de la quantité de café.....	58			
5.3	Préparation de boissons au café.....	58			
5.4	Programmation du café préféré.....	58			
5.5	Interruption de la préparation du café	58			
5.6	Préparation de deux boissons au café à la fois	58			
6	Modification des réglages de base . 59				
6.1	Mode de réglage 1	59			
6.2	Réglage de l'arrêt automatique	60			
6.3	Réglage de la dureté de l'eau.....	60			
6.4	Activation/désactivation du rinçage à l'arrêt.....	61			
6.5	Réglage de la température d'extraction.....	61			
6.6	Mode de réglage 2.....	62			

Chère cliente, cher client,

Nous vous remercions d'avoir fait le choix d'une machine à espresso automatique Melitta® Purista®.

Le mode d'emploi vous aidera à faire la connaissance des nombreuses possibilités que vous offrent l'appareil et à savourer votre café.

Veillez lire attentivement ce mode d'emploi. Cela vous permettra d'éviter tout dommage corporel et matériel. Conservez soigneusement ce mode d'emploi. Si vous vous séparez de l'appareil, donnez le mode d'emploi avec lui.

Melitta n'est pas responsable en cas de non respect du mode d'emploi normal de l'appareil.

Si vous désirez de plus amples informations ou poser des questions relatives à l'appareil, veuillez vous adresser à Melitta ou rendez-nous visite sur notre site Internet : www.melitta.fr

Nous vous souhaitons de jouir pleinement de votre appareil.

1 Vue d'ensemble de l'appareil

1.1 Vue d'ensemble de l'appareil

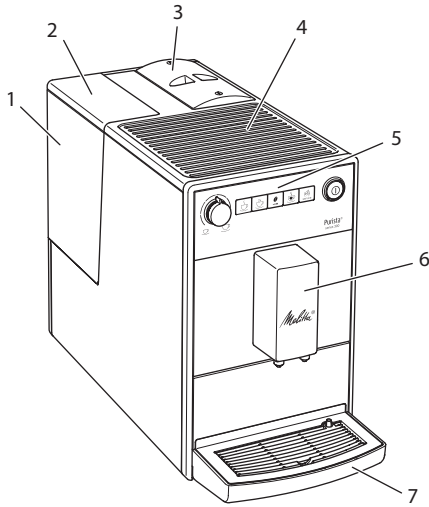

- 1 Réservoir d'eau
- 2 Couvercle du réservoir d'eau
- 3 Réservoir de café en grains avec couvercle
- 4 Chauffe-tasse
- 5 Panneau de commande
- 6 Bec verseur avec 2 buses pour boissons au café
- 7 Plateau récolte-goutte
- 8 Curseur « Réglage de la finesse de la mouture » (intérieur)
- 9 Cache
- 10 Chambre d'extraction (intérieur)
- 11 Bac de récupération du marc (intérieur)
- 12 Flotteur
- 13 Plateau repose-tasses

Fig. 1: Vue de l'appareil de l'avant gauche

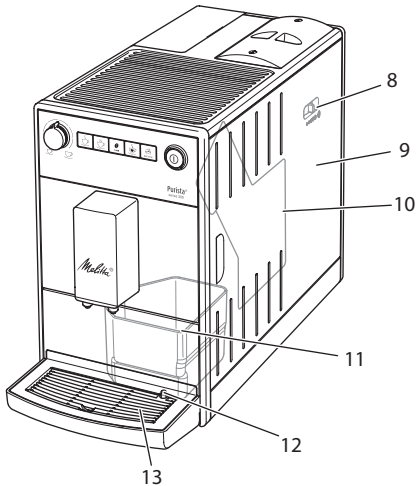

Fig. 2: Vue de l'appareil de l'avant droite

1.2 Vue d'ensemble du panneau de commande

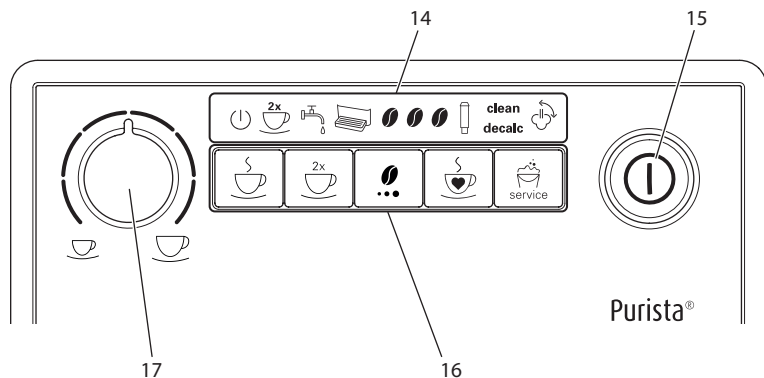

Fig. 3: Panneau de commande

- 14 Symboles
- 15 Bouton « Marche/Arrêt »
- 16 Touches
- 17 Bouton rotatif « Quantité de café »

Symbole	Désignation
	Prêt à fonctionner
	2 tasses
	Eau
	Bac collecteur
	Grain de café
	Cartouche filtrante
clean	Nettoyer
decalc	Détartre
	Purger

Élément de commande	Désignation
	Touche de préparation « Café »
	Touche de commande « 2 tasses »
	Touche de commande « Intensité du café »
	Touche de préparation « Café préféré »
	Touche de commande « Service »

2 Sécurité

C L'appareil respecte les directives européennes en vigueur et a été construit selon le niveau technologique le plus actuel. Il existe cependant des risques résiduels.

Respecter les consignes de sécurité pour éviter tout danger. Melitta n'est pas responsable en cas de non respect du mode d'emploi normal de l'appareil.

2.1 Utilisation conforme

L'appareil sert à préparer des boissons à partir de grains de café.

L'appareil est uniquement destiné à un usage domestique.

Toute autre utilisation est considérée comme inappropriée et peut entraîner des blessures corporelles ou des dommages matériels. Melitta ne répond pas de dommages consécutifs à une utilisation non réglementaire.

2.2 Danger dû au courant électrique

Un appareil et/ou un cordon d'alimentation endommagés peuvent exposer l'utilisateur à un risque de mort par choc électrique.

Respecter les consignes de sécurité suivantes pour éviter tout danger dû au courant électrique :

- Ne pas utiliser de cordon d'alimentation endommagé.
- Un cordon d'alimentation endommagé ne doit être remplacé que par le fabricant, son service après vente ou son distributeur.
- Ne pas ouvrir de caches fixés par des vis sur le corps de l'appareil.
- N'utiliser l'appareil que quand il est en parfait état technique.
- Un appareil défectueux ne doit être réparé que par un atelier agréé. Ne pas réparer l'appareil soi-même.
- Ne pas procéder soi-même à des modifications sur l'appareil, ses éléments et ses accessoires.
- Ne pas plonger l'appareil dans l'eau.
- Ne pas laisser le câble secteur entrer en contact avec de l'eau.

2.3 Risque de brûlure et d'éclaboussures

Les liquides et les vapeurs qui s'échappent peuvent être brûlants. Des pièces de l'appareil deviennent aussi brûlantes.

Respecter les consignes de sécurité suivantes pour éviter toute échaudure et toute brûlure :

- Éviter que les liquides et les vapeurs qui s'échappent entrent en contact avec la peau.
- Ne pas toucher le bec d'écoulement des buses pendant et directement après la préparation d'une boisson. Attendre que les pièces se soient refroidies.

2.4 Autres risques

Respecter les consignes de sécurité suivantes pour éviter tout dommage corporel et matériel :

- Ne pas utiliser l'appareil dans une armoire par exemple.
- Ne pas passer les mains à l'intérieur de l'appareil pendant son fonctionnement.
- Tenir les enfants de moins de 8 ans à distance de l'appareil et de son cordon d'alimentation.
- Cet appareil peut être utilisé par des enfants de plus de 8 ans et des personnes aux capacités physiques, sensorielles ou mentales réduites ou ne possédant que peu d'expérience et de connaissances s'ils sont surveillés ou s'ils ont été instruits de l'utilisation sûre de l'appareil et comprennent les dangers en résultant.
- Les enfants ne doivent pas jouer avec l'appareil. Les enfants de moins de 8 ans ne doivent pas réaliser le nettoyage et la maintenance. Les enfants de plus de 8 ans doivent être surveillés pendant

le nettoyage et la maintenance.

- Débrancher l'appareil s'il reste sans surveillance de manière prolongée.
- L'appareil ne doit pas être utilisé à une altitude supérieure à 2000 m.
- Lors du nettoyage de l'appareil et de ses composants, veuillez tenir compte des remarques données dans les chapitres concernés (*Entretien et maintenance* à la page 63).

3 Premiers pas

Dans ce chapitre est décrite la manière de préparer l'appareil à son utilisation.

3.1 Déballage de l'appareil

- Déballer l'appareil. Retirer le carton d'emballage, les rubans adhésifs et les feuilles de protection de l'appareil.
- Conserver le matériel d'emballage pour les transports et retours éventuels.

Information

Des traces de café et d'eau peuvent se trouver dans l'appareil. Le parfait fonctionnement de l'appareil a été contrôlé en usine.

3.2 Installation de l'appareil

Respecter les consignes suivantes :

- Ne pas installer l'appareil dans des pièces humides.
- Poser l'appareil sur une surface stable, plane et sèche.
- Ne pas poser l'appareil à proximité d'un évier par exemple.
- Ne pas poser l'appareil sur des surfaces très chaudes.
- Garder un espace libre d'environ 10 cm des deux côtés de l'appareil. L'espace

libre au-dessus de l'appareil doit être d'au moins 20 cm.

- Poser le cordon d'alimentation de manière à ce qu'il ne puisse être endommagé par des arêtes ou des surfaces très chaudes.

3.3 Branchement de l'appareil

Respecter les consignes suivantes :

- Contrôler que la tension réseau concorde avec la tension de service indiquée dans les caractéristiques techniques (voir tableau *Caractéristiques techniques* à la page 70).
- Brancher l'appareil uniquement sur une prise de courant mise à la terre et correctement installée. S'adresser à un électricien en cas de doute.
- La prise de terre doit être protégée par un fusible d'au moins 10 A.

3.4 Première mise en marche de l'appareil

L'appareil exécute un rinçage automatique dès qu'il est mis en marche pour la première fois. De l'eau chaude s'écoule du bec verseur. Cela purge l'appareil.

Information

- Nous recommandons de ne pas boire les deux premières tasses de café après la première mise en service.
- Si l'on désire utiliser un filtre à eau, ce dernier ne devra être mis en place qu'après la première mise en service.

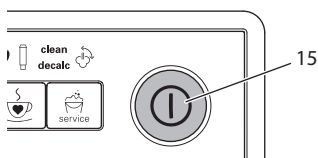

Fig. 4: Bouton « Marche/Arrêt »

Condition préalable : l'appareil est installé et branché.

1. Placer un récipient sous le bec verseur.
2. Appuyer sur la touche « Marche/Arrêt » (15).

» Le voyant *Prêt à fonctionner* s'allume brièvement.

» Le symbole *Eau* s'allume et vous invite à remplir le réservoir d'eau.

3. Ouvrir le couvercle du réservoir et saisir le réservoir d'eau par la poignée pour le sortir par le haut de l'appareil.

4. Le rincer à l'eau claire. Remplir le réservoir d'eau fraîche.

5. Mettre le réservoir d'eau par le haut en place dans l'appareil et fermer le couvercle.

» Le symbole *Purger* est allumé et vous invite à purger l'appareil.

6. Appuyer sur la touche de commande « Intensité du café ».

» De l'eau s'écoule dans le bac collecteur.

» L'appareil chauffe et de l'eau chaude s'écoule du bec verseur.

7. Dès qu'il n'y a plus d'eau qui s'écoule du bec verseur, le symbole *Grain de café* s'allume.

» L'appareil est purgé.

8. Remplir le réservoir de café en grains (voir chapitre 4.2 *Remplissage du réservoir de café en grains* à la page 55).

9. Si nécessaire, vous pouvez à présent

a) régler la dureté de l'eau (voir chapitre 6.3 *Réglage de la dureté de l'eau* à la page 60) ou

b) visser une cartouche filtrante à eau (voir chapitre 7.5 *Utilisation d'une cartouche filtrante* à la page 67).

4 Commande fondamentale

4.1 Mise en marche et arrêt de l'appareil

Lire le chapitre 3.4 *Première mise en marche de l'appareil* à la page 54 avant la mise en marche lors de la première mise en service de l'appareil.

i Information

- L'appareil exécute un rinçage automatique chaque fois qu'il est mis en marche ou arrêté.
- Lors du rinçage, de l'eau arrive également dans le bac collecteur.

Mise en marche de l'appareil

1. Placer un récipient sous le bec verseur.
 2. Appuyer sur la touche « Marche/ Arrêt » (15).
- » L'appareil préchauffe et exécute un rinçage automatique.
 - » L'appareil passe en mode Prêt à fonctionner.

i Information

Si l'appareil n'a été éteint que brièvement, aucun rinçage automatique n'aura lieu lors de sa mise en marche.

Arrêt de l'appareil

1. Placer un récipient sous le bec verseur.
 2. Appuyer sur la touche « Marche/ Arrêt » (15).
- » L'appareil exécute un rinçage automatique.
 - » L'appareil s'éteint.

i Information

- L'appareil s'éteint automatiquement quand il n'est pas utilisé pendant un temps prolongé. Dans ce cas aussi a lieu un rinçage automatique.
- Le moment de l'arrêt peut être réglé en mode de réglage 1 (voir chapitre 6.2 *Réglage de l'arrêt automatique* à la page 60).
- Aucun rinçage n'est effectué quand aucune boisson n'a été préparée ou que le réservoir d'eau est vide depuis la mise en marche.

4.2 Remplissage du réservoir de café en grains

Les grains de café torréfiés perdent leur arôme. Ne remplir le réservoir de café en

grains que de la quantité nécessaire pour les 3 à 4 prochains jours.

ATTENTION

Quand les types de café utilisés ne sont pas appropriés, le moulin risque de coller.

- Ne pas utiliser de grains de café lyophilisés ou caramélisés.
- Ne pas utiliser de café en poudre ou de produits instantanés.

i Information

Lors d'un changement de type de grains, des restes de l'ancien type peuvent encore se trouver dans le moulin.

Même si le réservoir à grains se vide et qu'il est regarni avec une nouvelle variété de grains, des restes de l'ancien type de café restent toujours dans le moulin. Les deux premières préparations de café peuvent donc contenir une quantité résiduelle de l'ancien type de grains.

☉ Le symbole *Grain de café* clignotant vous invite à remplir des grains de café.

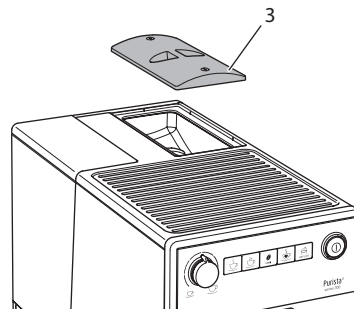

Fig. 5: Ouvrir le couvercle du réservoir de café en grains

1. Ouvrir le couvercle du réservoir à café en grains (3).
2. Remplir le réservoir de café en grains.
3. Fermer le couvercle du réservoir de café en grains.

L'affichage ne clignote plus lors de la préparation suivante d'un café.

Si le réservoir à café en grains se vide pendant la préparation de la boisson, la distribution est interrompue et le symbole

Grain de café clignote. Si vous remplissez le réservoir de café en grains, le symbole continue tout d'abord à clignoter. Des grains de café tombent dans le moulin une fois que vous avez appuyé sur une touche de préparation. Un café est préparé et le symbole arrête de clignoter. Les symboles *Prêt à fonctionner* et *Grain de café* s'allument.

4.3 Remplissage du réservoir d'eau

Pour apprécier pleinement son café, n'utiliser que de l'eau fraîche, froide et non gazeuse. Changer l'eau tous les jours.

Information

La qualité de l'eau influe considérablement sur le goût du café. Utiliser pour cela un filtre à eau (voir chapitres 6.3 *Réglage de la dureté de l'eau* à la page 60 et 7.5 *Utilisation d'une cartouche filtrante* à la page 67).

 Le symbole *Eau* allumé vous invite à remplir de l'eau.

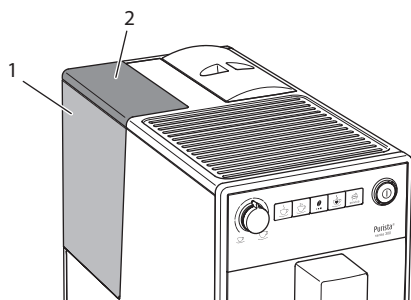

Fig. 6: Retirer le réservoir d'eau

1. Ouvrir le couvercle (2) du réservoir d'eau (1) et saisir le réservoir d'eau par la poignée pour le sortir par le haut de l'appareil.
2. Remplir le réservoir d'eau.
3. Mettre le réservoir d'eau par le haut en place dans l'appareil et fermer le couvercle.

4.4 Réglage du bec verseur

Le bec verseur (6) est réglable en hauteur. La distance entre le bec verseur et la tasse doit être la plus petite possible. Pousser le bec verseur vers le haut ou le bas selon la taille de la tasse.

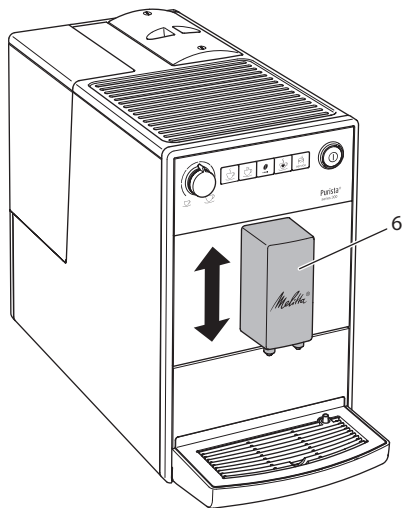



Fig. 7: Réglage du bec verseur

4.5 Vidage du plateau récolte-goutte et du bac du récupération du marc de café

 Si le bac collecteur (7) et le bac de récupération du marc (11) sont pleins, le symbole *Bac collecteur* s'allume et vous invite à vider les bacs. Ce symbole s'allume après avoir préparé env. 8 boissons.

Le flotteur qui dépasse (12) indique aussi que le bac collecteur est plein.

Toujours vider les deux réservoirs. Le symbole *Bac collecteur* clignote si le bac collecteur est retiré.

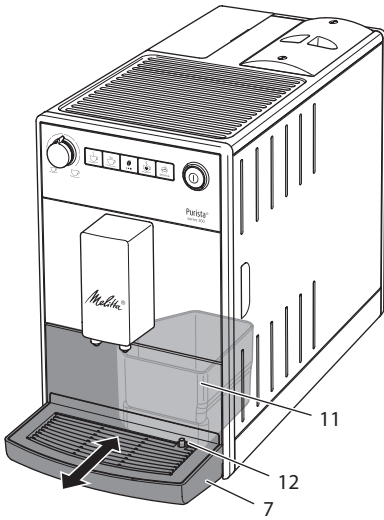

Fig. 8: Vidage du plateau récolte-goutte et du bac du récupération du marc de café

1. Extraire le bac collecteur (7) par l'avant de l'appareil.
2. Retirer le bac de récupération du marc (11) et le vider.
3. Vider le bac collecteur.
4. Mettre le bac de récupération du marc en place.
5. Pousser le bac collecteur jusqu'en butée à l'intérieur de l'appareil.

Information

Quand le bac collecteur et le bac de récupération du marc sont vidés alors que l'appareil est éteint, ce dernier n'enregistre pas l'opération. Il est donc possible que ce voyant s'allume alors que le plateau récolte-goutte et le bac de récupération du marc ne sont pas encore pleins.

prie l'utilisateur de le remplir quand son niveau est insuffisant.

- Le réservoir de café en grains devrait lui aussi toujours contenir suffisamment de grains. L'appareil interrompt la préparation d'une boisson quand il n'y a plus assez de grains de café.
- Les récipients doivent être suffisamment grands pour contenir les boissons lactées.
La quantité maximale de café est 220 ml.

5.1 Réglage de l'intensité du café

Dès que l'appareil est opérationnel, il indique le réglage actuel de l'intensité du café.

Les réglages suivants de l'intensité du café sont possibles :

Symbole	Intensité du café
☉	Léger
☉☉	Normal
☉☉☉	Fort



L'intensité du café peut être réglée en appuyant une ou plusieurs fois sur la touche de commande « Intensité du café ».

L'intensité du café peut être réglée pendant la préparation de la boisson ou pendant la mouture.

Information

La dernière intensité qui a été réglée est mémorisée lorsque l'on éteint l'appareil.

5 Préparation de boissons

Veillez noter :

- Le réservoir d'eau devrait toujours contenir suffisamment d'eau. L'appareil

5.2 Réglage de la quantité de café

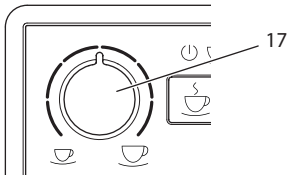

Fig. 9: Réglage de la quantité de café



La quantité de café peut être réglée avec le bouton rotatif « Quantité de café » (17).

La quantité de café peut être réglée pendant la préparation de la boisson ou pendant la mouture.

Un réglage en continu entre 25 ml et 220 ml est possible pour les quantités de café.

5.3 Préparation de boissons au café

Condition préalable : l'appareil est opérationnel.

1. Placer un récipient sous le bec verseur.
2.   Appuyer sur une des touches de préparation.
 - » Le moulin à grain se met en marche et la distribution de boisson démarre.
 - » La distribution de la boisson s'arrête automatiquement.
3. Retirer la tasse.

5.4 Programmation du café préféré



La touche de préparation « Café préféré » permet d'enregistrer l'intensité du café et la quantité de café préférées.

Les réglages sont effectués pendant la préparation d'un café.

Condition préalable : l'appareil est opérationnel.

1.  Appuyer sur la touche de préparation « Café préféré » pendant plus de 2 secondes.

»  Les symboles *Prêt à fonctionner* et *Grain de café* clignotent rapidement.

2.  Appuyer une ou plusieurs fois sur la touche de commande « Intensité du café » pour régler votre intensité de café préférée.
3.  Appuyer sur la touche de préparation « Café préféré ».
 - » Le processus de mouture commence. L'intensité du café peut encore être modifiée pendant la mouture.
 - » La distribution de la boisson démarre.
4.  Dès que la quantité de café souhaitée est atteinte, appuyez sur la touche de préparation « Café préféré » pendant la distribution de la boisson.
 - » La distribution de la boisson s'arrête.
 - » Les réglages sont enregistrés.

Si la distribution de boisson est interrompue via la touche de préparation « Café », la quantité et l'intensité du café ne sont pas enregistrées.

 Appuyer sur la touche de préparation « Café préféré » pour préparer un café selon les réglages de l'intensité du café et de la quantité de café enregistrés.

5.5 Interruption de la préparation du café

Appuyer de nouveau sur la touche de préparation pour interrompre prématurément la préparation d'une boisson.

5.6 Préparation de deux boissons au café à la fois

La touche de commande « 2 tasses » permet de préparer deux boissons à la fois. Quand la préparation pour deux tasses est choisie, l'appareil moule deux fois du café.

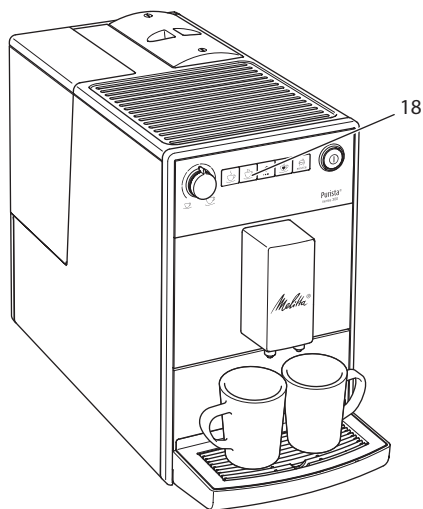





Fig. 10: Préparation pour deux tasses

1. Placer deux tasses sous le bec verseur.
2.  Appuyer sur la touche de commande « 2 tasses » (18).
 - »  Le symbole 2 tasses s'allume.
3.   Appuyer sur une touche de préparation.
 - » Le moulin à grain se met en marche et la distribution de boisson démarre.
 - » La distribution de la boisson s'arrête automatiquement.
4. Retirer les deux tasses.

Information





- Le réglage n'est valable que pour une seule préparation de boisson.
- Si aucune boisson au café n'est préparée en l'espace d'une minute, l'appareil passe à la préparation pour une tasse.

6 Modification des réglages de base

Les réglages de base de l'appareil peuvent être modifiés avec plusieurs fonctions. Ces fonctions sont réparties sur deux modes de réglage.





6.1 Mode de réglage 1

Un symbole est attribué à chaque fonction.

Mode de réglage 1	
Symbole	Fonction
	Arrêt automatique
	Dureté de l'eau
	Rinçage automatique
	Programme de filtration
clean	Programme de nettoyage
decalc	Programme de détartrage
	Température d'extraction

Procéder comme indiqué ci-dessous pour appeler le mode de réglage 1 :

Condition préalable : l'appareil est opérationnel.

1.  Appuyer pendant plus de 2 secondes sur la touche de commande « Service » pour appeler le mode de service 1.
 - »   Le symbole *Prêt à fonctionner* clignote rapidement et le symbole 2 tasses s'allume.
2.  Pour accéder à la fonction souhaitée, appuyer une ou plusieurs fois sur la touche de commande « Service ».
 - » Un symbole correspondant à la fonction sélectionnée s'allume, voir tableau *Mode de réglage 1*.
 - » Le nombre de grains de café allumés indique le réglage actuellement activé pour la fonction.

Pour quitter le mode de réglage sans enregistrer les réglages, appuyer sur la touche de préparation « Café ».





Information

En l'absence d'activité au bout d'une minute, l'appareil repasse en mode Prêt à fonctionner.

6.2 Réglage de l'arrêt automatique

En cas de non-utilisation prolongée, l'appareil passe tout d'abord en mode économie d'énergie, puis il s'éteint au bout d'une durée déterminée.





Les réglages suivants sont possibles :

Symbole	Mode économie d'énergie après :	Arrêt après :
	3 minutes	30 minutes
	10 minutes	1 heure
	20 minutes	4 heures
	30 minutes	8 heures

Information

Le mode économie d'énergie est désactivé dès qu'une touche est pressée.

Condition préalable : l'appareil est opérationnel.

-  Appuyer pendant plus de 2 secondes sur la touche de commande « Service » pour appeler le mode de service 1.
-   Appuyer sur la touche de commande « Service » jusqu'à ce que le symbole de la fonction *Arrêt automatique* apparaisse.
-  Appuyer sur la touche de commande « Intensité du café » jusqu'à ce que la durée souhaitée soit réglée.
-  Vous pouvez appeler la fonction suivante ou quitter le mode de réglage :
 - Appuyer brièvement sur la touche de commande « Service » pour accéder à la fonction suivante.
 - Appuyer pendant plus de 2 secondes sur la touche de commande « Service » pour enregistrer le réglage et quitter le mode de réglage.

6.3 Réglage de la dureté de l'eau





Le réglage de la dureté de l'eau permet de régler la fréquence à laquelle l'appareil invite à détartrer. Plus l'eau est dure, plus l'appareil doit être détartré souvent.

Information





La dureté de l'eau ne peut être réglée si vous utilisez une cartouche filtrante à eau (voir chapitre 7.5 *Utilisation d'une cartouche filtrante* à la page 67).

Déterminer la dureté de l'eau avec la bandelette test fournie. Respecter les instructions données sur son emballage et le tableau *Plage de dureté de l'eau* à la page 70.

Les réglages suivants sont possibles :

Symbole	Dureté de l'eau
	Douce, détartrage après 150 litres
	Moyenne, détartrer après 100 litres
	Dure, détartrer après 70 litres
	Très dure, détartrer après 30 litres
Aucun grain de café	Une cartouche filtrante est utilisée. Aucun réglage possible

Condition préalable : l'appareil est opérationnel.

-  Appuyer pendant plus de 2 secondes sur la touche de commande « Service » pour appeler le mode de service 1.
-   Appuyer sur la touche de commande « Service » jusqu'à ce que le symbole de la fonction *Dureté de l'eau* apparaisse.
-  Appuyer sur la touche de commande « Intensité du café » jusqu'à ce que la dureté de l'eau souhaitée soit réglée.

4.  Vous pouvez appeler la fonction suivante ou quitter le mode de réglage :
- Appuyer brièvement sur la touche de commande « Service » pour accéder à la fonction suivante.
 - Appuyer pendant plus de 2 secondes sur la touche de commande « Service » pour enregistrer le réglage et quitter le mode de réglage.

6.4 Activation/désactivation du rinçage à l'arrêt

Un rinçage a toujours lieu directement après la mise en marche du cycle café. Seul le rinçage à l'arrêt peut être activé/désactivé. S'il est activé, le système de préparation du café sera rincé après son arrêt.





Information

Nous recommandons de ne pas désactiver en permanence le rinçage à l'arrêt étant donné qu'il nettoie le système de préparation du café.

Les réglages suivants sont possibles :

Symbole	Rinçage automatique
	activée
Aucun grain de café	désactivée

Condition préalable : l'appareil est opérationnel.



-  Appuyer pendant plus de 2 secondes sur la touche de commande « Service » pour appeler le mode de service 1.
-   Appuyer sur la touche de commande « Service » jusqu'à ce que le symbole de la fonction *Rinçage à l'arrêt* apparaisse.
-  Appuyer sur la touche de commande « Intensité du café » jusqu'à ce que le rinçage à l'arrêt soit activé ou désactivé.

-  Vous pouvez appeler la fonction suivante ou quitter le mode de réglage :
 - Appuyer brièvement sur la touche de commande « Service » pour accéder à la fonction suivante.
 - Appuyer pendant plus de 2 secondes sur la touche de commande « Service » pour enregistrer le réglage et quitter le mode de réglage.





6.5 Réglage de la température d'extraction

La température d'extraction influe sur le goût de la boisson au café.

Les réglages suivants sont possibles :



Symbole	Température d'extraction
	basse
	moyenne
	élevée

Condition préalable : l'appareil est opérationnel.

-  Appuyer pendant plus de 2 secondes sur la touche de commande « Service » pour appeler le mode de service 1.
-   Appuyer sur la touche de commande « Service » jusqu'à ce que le symbole de la fonction *Température d'infusion* apparaisse.
-  Appuyer sur la touche de commande « Intensité du café » jusqu'à ce que la température d'infusion souhaitée s'affiche.
-  Vous pouvez appeler la fonction suivante ou quitter le mode de réglage :
 - Appuyer brièvement sur la touche de commande « Service » pour accéder à la fonction suivante.
 - Appuyer pendant plus de 2 secondes sur la touche de commande « Service » pour enregistrer le réglage et quitter le mode de réglage.





6.6 Mode de réglage 2

Un symbole est attribué à chaque fonction.

Mode de réglage 2	
Symbole	Fonction
	Réglages par défaut
	Purge

Procéder comme indiqué ci-dessous pour appeler le mode de réglage 2 :

Condition préalable : l'appareil est opérationnel.

- 
 Appuyer pendant plus de 2 secondes sur la touche de commande « Service » et sur la touche de préparation « Café » pour appeler le mode de réglage 2.
 - »   Les symboles *Prêt à fonctionner* et 2 *tasses* clignotent rapidement.
-  Pour accéder à la fonction souhaitée, appuyer une ou plusieurs fois sur la touche de commande « Service ».
 - » Un symbole correspondant à la fonction sélectionnée s'allume, voir tableau *Mode de réglage 2*.
 - » Le nombre de grains de café allumés indique le réglage actuellement activé pour la fonction.

Pour quitter le mode de réglage sans enregistrer les réglages, appuyer sur la touche de préparation « Café ».

Information







En l'absence d'activité au bout d'une minute, l'appareil repasse en mode Prêt à fonctionner.

6.7 Réinitialisation de l'appareil aux réglages par défaut

Il est possible de restaurer les réglages par défaut de l'appareil. Lorsque l'appareil est réinitialisé, tous les réglages personnels

sont perdus. Les réglages pour l'intensité et la quantité de café, enregistrés avec la fonction Café préféré, sont également perdus.

Condition préalable : l'appareil est opérationnel.

- 
 Appuyer pendant plus de 2 secondes sur la touche de commande « Service » et sur la touche de préparation « Café » pour appeler le mode de réglage 2.
- 
 Appuyer sur la touche de commande « Service » jusqu'à ce que le symbole de la fonction *Réglages par défaut* apparaisse.
-  Appuyer sur la touche de commande « Intensité du café » jusqu'à ce qu'un grain de café s'allume.
-  Appuyer pendant plus de 2 secondes sur la touche de commande « Service » pour réinitialiser l'appareil et quitter le mode de réglage.

6.8 Réglage de la finesse de mouture

La finesse de mouture du café influe sur le goût de ce dernier.

Plus la mouture est fine et plus le café est fort.

ATTENTION

Le café en poudre très fin risque de colmater la chambre d'extraction.

- Elle a été optimisée à l'usine. Préparer au moins 100 tasses de café avant d'ajuster la finesse de mouture (au bout d'un mois environ, en fonction de la consommation de café).
- Ne pas utiliser une mouture trop fine. La finesse de mouture est optimale lorsque le café s'écoule régulièrement du bec verseur et qu'une crème fine et dense se forme.

Régler la finesse de la mouture pendant le fonctionnement du moulin.

Condition préalable : l'appareil est opérationnel.

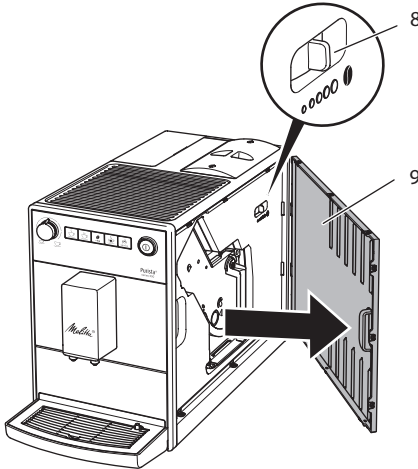

Fig. 11: Réglage de la finesse de mouture

1. Ouvrir le cache (9). Passer pour ce faire la main dans l'interstice du côté droit de l'appareil et retirer le cache par le côté.
2. Préparer un café.
3. Déplacer le levier (8) vers la gauche ou vers la droite pendant le fonctionnement du moulin.
vers la gauche = mouture plus fine
vers la droite = mouture moins fine
4. Remettre en place le cache (9) par le côté jusqu'à ce qu'il s'enclenche.

7 Entretien et maintenance

Un entretien et une maintenance réguliers de l'appareil assurent une qualité constante des boissons.

7.1 Nettoyage d'ordre général

Nettoyer l'appareil régulièrement. Nettoyer immédiatement toute salissure extérieure de café.

ATTENTION

L'utilisation de produits de nettoyage non appropriés peut provoquer des rayures à la surface.

- Ne pas utiliser de chiffons, d'éponges ou de produits de nettoyage abrasifs.

Condition préalable : l'appareil est à l'arrêt.

- Nettoyer l'extérieur de l'appareil avec un chiffon doux et humide et un produit à vaisselle usuel.
- Rincer le bac collecteur, le bac de récupération du marc et la grille. Utiliser pour ce faire un chiffon doux humide et un produit à vaisselle usuel. Le bac de récupération du marc peut être lavé au lave-vaisselle.
- Nettoyer le réservoir de café en grains avec un chiffon doux et sec.

7.2 Nettoyer la chambre d'extraction

Nous recommandons de nettoyer la chambre d'extraction une fois par semaine pour éviter tout endommagement de l'appareil.

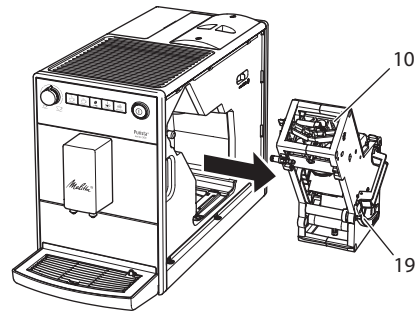

Fig. 12: Démontage de la chambre d'extraction

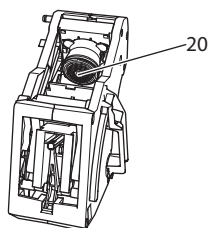

Fig. 13: Nettoyer la chambre d'extraction

Condition préalable : l'appareil est à l'arrêt.

1. Ouvrir le cache (9). Passer pour ce faire la main dans l'interstice du côté droit de l'appareil et retirer le cache par le côté.
2. Maintenir le levier rouge (19) de la poignée de la chambre d'extraction (10) poussé et faire tourner la poignée dans le sens des aiguilles d'une montre jusqu'à ce qu'elle s'enclenche en butée.
3. Extraire la chambre d'extraction de l'appareil par la poignée.
4. Rincer minutieusement toutes les faces de la chambre d'extraction sous l'eau courante. Veiller en particulier à ce que le filtre (20) soit exempt de restes de café.
5. Laisser la chambre d'extraction s'égoutter.
6. Éliminer les résidus de café des surfaces à l'intérieur de l'appareil avec un chiffon doux et sec.
7. Remettre la chambre d'extraction en place dans l'appareil. Maintenir le levier rouge de la poignée de la chambre d'extraction poussé et faire tourner la poignée dans le sens inverse des aiguilles d'une montre jusqu'à ce qu'elle s'enclenche en butée.
8. Mettre le revêtement en place par le côté jusqu'à ce qu'il s'enclenche.

Un clignotement alternatif du symbole *Prêt à fonctionner* et du symbole *clean* alors que l'appareil est en marche signale l'absence de la chambre d'extraction. Après la mise en place de la chambre d'extraction, l'appareil passe en mode *Prêt à fonctionner*.

7.3 Exécution du programme de nettoyage

Ce programme de nettoyage permet d'éliminer les dépôts et restes de café à l'aide d'un nettoyant pour machines à café automatiques.

Nous recommandons d'exécuter le programme de nettoyage tous les 2 mois ou si l'appareil invite à le faire pour éviter tout dommage de ce dernier.

clean Le voyant *Nettoyer* s'allume pour indiquer que l'appareil doit être nettoyé.

⚠ ATTENTION

Le contact avec le nettoyant pour machines à café automatiques peut provoquer des irritations des yeux et de la peau.

- Respecter les consignes d'utilisation données sur l'emballage du nettoyant pour machines à café automatiques.

ATTENTION

L'appareil peut être endommagé en cas d'utilisation d'un nettoyant non appropriés pour les machines à café automatiques.

- N'utiliser que les pastilles de nettoyage Melitta® PERFECT CLEAN pour machines à expresso automatiques.



Le programme de nettoyage dure environ 15 minutes et ne doit pas être interrompu.

Le programme de nettoyage est exécuté en plusieurs étapes. Sa progression est indiquée par le nombre de grains de café allumés.

L'appareil exécute plusieurs rinçages pendant le programme de nettoyage. Le bac collecteur est également rincé.

Condition préalable : l'appareil est opérationnel.

1.  Appuyer pendant plus de 2 secondes sur la touche de commande « Service » pour appeler le mode de service 1.

2.  **clean** Appuyer sur la touche de commande « Service » jusqu'à ce que le symbole du programme de nettoyage apparaisse.
3.  Appuyer pendant plus de 2 secondes sur la touche de commande « Service » pour démarrer le programme de nettoyage.
 - » **clean** Le symbole *Nettoyer* clignote jusqu'à la fin du programme de nettoyage.
- La première étape du programme de nettoyage démarre. Un grain de café s'allume.
 - »  Le symbole *Bac collecteur* s'allume et vous invite à vider le bac collecteur et le bac de récupération du marc.
4. Vider le bac collecteur et le bac de récupération du marc de café.
5. Remettre en place le bac collecteur sans bac de récupération du marc.
6. Placer le bac de récupération de marc sous le bec verseur.
 - » L'appareil effectue deux rinçages.
 - » **clean** Le symbole *Nettoyer* clignote rapidement et vous invite à retirer la chambre d'extraction et à introduire une pastille de nettoyage.
7. Retirer la chambre d'extraction. Ne pas éteindre l'appareil.
8. Rincer la chambre d'extraction sous l'eau courante (voir chapitre 7.2 *Nettoyer la chambre d'extraction* à la page 63).
9. Déposer une pastille de nettoyage dans la chambre d'extraction. Remettre la chambre d'extraction en place dans l'appareil.

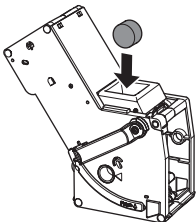



Fig. 14: Poser la pastille de nettoyage dans la chambre d'extraction

●● La deuxième étape du programme de nettoyage démarre. Deux grains de café s'allument.

- » L'appareil effectue plusieurs rinçages.
- »  Le symbole *Bac collecteur* s'allume et vous invite à vider le bac collecteur et le bac de récupération du marc.

●●● La troisième étape du programme de nettoyage démarre. Trois grains de café s'allument.

10. Vider le bac collecteur et le bac de récupération du marc de café.
11. Remettre en place le bac collecteur sans bac de récupération du marc.

●●● La quatrième étape du programme de nettoyage démarre. Les trois grains de café clignotent.

12. Placer le bac de récupération de marc sous le bec verseur.
 - » L'appareil effectue plusieurs rinçages.
 - »  Le symbole *Bac collecteur* s'allume et vous invite à vider le bac collecteur et le bac de récupération du marc.
13. Vider le bac collecteur et le bac de récupération du marc de café.
14. Mettre le bac collecteur et celui de récupération du marc en place.
 - » Le programme de nettoyage est terminé.
 - » Le symbole *Nettoyer* s'éteint.
 - » L'appareil est prêt à fonctionner.

Information

Si le programme de nettoyage est interrompu (par ex. par arrêt de l'appareil), remettre l'appareil en marche et suivre les instructions à partir de l'étape 10. L'appareil sera ensuite allumé et prêt à fonctionner même si le programme de nettoyage n'a pas été effectué en entier. Pour un nettoyage complet, le programme de nettoyage doit être exécuté depuis le début.

7.4 Exécution du programme de détartrage

Le programme de détartrage permet d'éliminer les dépôts de tartre à l'intérieur de l'appareil avec du détartrant pour machines à café automatiques.

Nous recommandons d'exécuter le programme de détartrage tous les 3 mois - ou lorsque l'appareil vous y invite afin de ne pas endommager l'appareil, à moins que vous n'utilisiez une cartouche filtrante à eau.

decalc Le voyant *Détartrer* s'allume pour indiquer que l'appareil doit être détartré.

⚠ ATTENTION

Le contact avec le détartrant peut provoquer des irritations des yeux et de la peau.

- Respecter les consignes d'utilisation données sur l'emballage du détartrant.

ATTENTION

L'appareil peut être endommagé en cas d'utilisation de détartrants non appropriés pour le système de lait et de la non observation des consignes d'utilisation.

- N'utiliser que les détartrants liquides Melitta® ANTI CALC pour machines à expresso automatiques.
- Respecter les consignes d'utilisation données sur l'emballage du détartrant.

ATTENTION

Un filtre à eau en place (vissé) peut être endommagé pendant le détartrage.







- Retirer la cartouche filtrante à eau (voir Fig. 15 à la page 67).
- Poser le filtre à eau dans un récipient rempli d'eau du robinet pendant le déroulement du programme de détartrage.
- Une fois le programme de détartrage terminé, le filtre à eau peut être de nouveau mis en place et utilisé.

Le programme de détartrage dure environ 15 minutes et ne doit pas être interrompu.

Le programme de détartrage est exécuté en plusieurs étapes. Sa progression est indiquée par le nombre de grains de café allumés.

L'appareil exécute plusieurs rinçages pendant le programme de détartrage. Le bac collecteur est également rincé.

Condition préalable : l'appareil est opérationnel.

1.  Appuyer pendant plus de 2 secondes sur la touche de commande « Service » pour appeler le mode de service 1.
 2.  **decalc** Appuyer sur la touche de commande « Service » jusqu'à ce que le symbole de la fonction *Détartrer* apparaisse.
 3.  Appuyer pendant plus de 2 secondes sur la touche de commande « Service » pour démarrer le programme de détartrage.
 - » **decalc** Le symbole *Détartrer* clignote jusqu'à la fin du programme de détartrage.
-  La première étape du programme de détartrage démarre. Un grain de café s'allume.
- »  Le symbole *Bac collecteur* s'allume et vous invite à vider le bac collecteur et le bac de récupération du marc.
4. Vider le bac collecteur et le bac de récupération du marc de café.
 5. Remettre le bac collecteur en place.
 - »  Le symbole *Eau* s'allume et vous invite à verser une solution de détartrage dans le réservoir d'eau.
 6. Retirer le réservoir d'eau.
 7. Verser 0,5 litre de solution de détartrage dans le réservoir d'eau. Respecter le mode d'emploi du détartrant pour la machine à expresso automatique correspondante.
 8. Remettre le réservoir d'eau en place.

☪☪ La deuxième étape du programme de détartrage démarre. Deux grains de café s'allument. Plusieurs rinçages sont effectués pendant le détartrage.

»  Le symbole *Bac collecteur* s'allume et vous invite à vider le bac collecteur et le bac de récupération du marc.

9. Vider le bac collecteur et le bac de récupération du marc de café.

10. Remettre le bac collecteur en place.

»  Le symbole *Eau* s'allume et vous invite à remplir le réservoir d'eau.

11. Retirer le réservoir d'eau.

12. Rincer minutieusement le réservoir d'eau et le remplir d'eau fraîche.

13. Remettre le réservoir d'eau en place.

☪☪☪ La troisième étape du programme de détartrage démarre. Trois grains de café s'allument.

» De l'eau chaude s'écoule dans le bac collecteur.

»  Le symbole *Bac collecteur* s'allume et vous invite à vider le bac collecteur et le bac de récupération du marc.

14. Vider le bac collecteur.

15. Mettre le bac collecteur et celui de récupération du marc en place.

» Le programme de détartrage est terminé.

» Le symbole *Détartre* s'éteint.

» L'appareil est prêt à fonctionner.

Information

Si le programme de détartrage est interrompu (par ex. par arrêt de l'appareil), remettre l'appareil en marche et suivre les instructions à partir de l'étape 9. L'appareil sera ensuite allumé et prêt à fonctionner même s'il n'a pas été complètement détartré. Pour un détartrage complet, le programme de détartrage doit être exécuté depuis le début.

7.5 Utilisation d'une cartouche filtrante

L'utilisation d'un filtre à eau rallonge la vie de l'appareil qui ne doit être que rarement détartré. La cartouche filtrante à eau filtre le calcaire et les autres substances nocives de l'eau.

N'utiliser que les cartouches filtrantes Melitta® Pro Aqua pour machines à espresso automatiques. Respecter les consignes d'utilisation figurant sur l'emballage de la cartouche filtrante à eau.

Information

Utiliser une cartouche filtrante Melitta® Pro Aqua et la remplacer régulièrement permet de réduire la fréquence de détartrage de l'appareil à une fois par an.

Cette fréquence correspond à une consommation moyenne de 6 boissons au café de 120 ml par jour et à l'utilisation de 6 cartouches filtrantes par an.

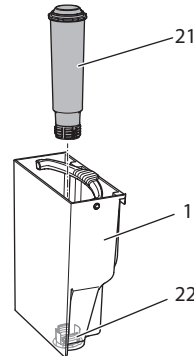

Fig. 15: Vissage/dévisage du filtre à eau





La cartouche filtrante à eau (21) se visse ou dévisse dans le filetage (22) situé au fond du réservoir d'eau (1).

Information

Le filtre à eau ne doit pas rester hors de l'eau pendant une période prolongée. Nous recommandons de le conserver dans un récipient rempli d'eau du robinet dans le réfrigérateur en cas d'arrêt prolongé de l'appareil.

Mise en place de la cartouche filtrante

Condition préalable : l'appareil est opérationnel.

1.  Appuyer pendant plus de 2 secondes sur la touche de commande « Service » pour appeler le mode de service 1.
2.   Appuyer sur la touche de commande « Service » jusqu'à ce que le symbole de la fonction *Cartouche filtrante* apparaisse.
3.   Appuyer sur la touche de commande « Intensité du café » jusqu'à ce qu'un grain de café s'allume.
4. Suivre les instructions fournies au chapitre *Remplacement de la cartouche filtrante* à partir de l'étape 3.

Remplacement de la cartouche filtrante



Afin de garantir l'action constante de la cartouche filtrante à eau, nous recommandons de la remplacer tous les 2 mois – ou bien lorsque l'appareil vous y invite.

 Le voyant *Cartouche filtrante* s'allume pour indiquer que la cartouche filtrante doit être remplacée.





Information

- La dureté de l'eau ne peut être réglée si un filtre à eau est utilisé. La dureté de l'eau est réglée automatiquement sur douce (voir chapitre 6.3 *Réglage de la dureté de l'eau* à la page 60).
- Plonger le filtre à eau pendant quelques minutes dans un récipient rempli d'eau fraîche avant de le mettre en place.

Condition préalable : l'appareil est opérationnel.

1.  Appuyer pendant plus de 2 secondes sur la touche de commande « Service » pour appeler le mode de service 1.
2.   Appuyer sur la touche de commande « Service » jusqu'à ce que le





symbole du programme de filtration apparaisse.

- »  Un grain de café s'allume.
3.  Appuyer pendant plus de 2 secondes sur la touche de commande « Service » pour démarrer le programme de filtration.
 - »  Le symbole *Cartouche filtrante* clignote jusqu'à la fin du programme de filtration.
 - »  Le symbole *Bac collecteur* s'allume et vous invite à vider le bac collecteur et le bac de récupération du marc.
 4. Vider le bac collecteur et le bac de récupération du marc de café.
 5. Remettre en place le bac collecteur sans bac de récupération du marc.
 6. Placer le bac de récupération de marc sous le bec verseur.
 - »  Le symbole *Eau* s'allume et vous invite à retirer le réservoir d'eau et à mettre la cartouche filtrante à eau en place.
 7. Retirer le réservoir d'eau.
 8. Vider le réservoir d'eau.
 9. Mettre un nouveau filtre en place dans le réservoir d'eau (voir *Fig. 15*).
 10. Remplir le réservoir d'eau.
 11. Remettre le réservoir d'eau en place.
 - » Le filtre est rincé avec de l'eau.
 - » De l'eau s'écoule dans le bac collecteur.
 12. Vider le bac collecteur et le bac de récupération du marc de café.
 13. Mettre le bac collecteur et celui de récupération du marc en place.
 - » Le programme de filtration est terminé.
 - » Le symbole *Cartouche filtrante* s'éteint.
 - » L'appareil est prêt à fonctionner.

Désactivation durable du filtre à eau

Si vous avez retiré une cartouche filtrante à eau usagée et que vous souhaitez continuer à utiliser l'appareil sans cartouche filtrante, vous devez désactiver la cartouche filtrante à eau sur l'appareil :

1. Retirer le réservoir d'eau.

2. Vider le réservoir d'eau.
3. Retirer le filtre à eau (voir Fig. 15).
4. Remplir le réservoir d'eau.
5. Remettre le réservoir d'eau en place.
6.  Appuyer pendant plus de 2 secondes sur la touche de commande « Service » pour appeler le mode de réglage 1.
7.   Appuyer sur la touche de commande « Service » jusqu'à ce que le symbole de la fonction *Cartouche filtrante* apparaisse.
8.  Appuyer sur la touche de commande « Intensité du café » jusqu'à ce que plus aucun grain de café ne soit allumé.
9.  Appuyer pendant plus de 2 secondes sur la touche de commande « Service » pour enregistrer le réglage et quitter le mode de réglage.
 - » La cartouche filtrante est désactivée.
 - » Le degré de dureté de l'eau est réinitialisé sur la valeur que l'appareil avait enregistrée avant la mise en place de la cartouche filtrante.
10. Le cas échéant, régler la dureté de l'eau (voir chapitre 6.3 *Réglage de la dureté de l'eau* à la page 60).

8 Transport, stockage et élimination







8.1 Purge de l'appareil

Nous recommandons de purger l'appareil en cas d'arrêt prolongé, avant son transport et en cas de risque de gel.

L'eau résiduelle s'évacue par évaporation lors de la purge.

Quand l'appareil est remis en service, un rinçage automatique est exécuté et l'appareil est purgé de son air une fois allumé (voir chapitre 3.4 *Première mise en marche de l'appareil* à la page 54).

Condition préalable : l'appareil est opérationnel.

1.   Appuyer pendant plus de 2 secondes sur la touche de commande « Service » et sur la touche de préparation « Café » pour appeler le mode de réglage 2.
2.   Appuyer sur la touche de commande « Service » jusqu'à ce que le symbole de la fonction *Purger* apparaisse.
3.  Appuyer pendant plus de 2 secondes sur la touche de commande « Service » pour démarrer la purge.
 - »  Le symbole *Prêt à fonctionner* clignote jusqu'à ce que la vapeur soit prête.
 - »  Le symbole *Eau* s'allume et vous invite à retirer le réservoir d'eau.
4. Retirer le réservoir d'eau et le vider.
 - » L'appareil est purgé et s'éteint automatiquement.

8.2 Transport de l'appareil

ATTENTION

De l'eau résiduelle gelée peut endommager l'appareil.

- Éviter d'exposer l'appareil à des températures inférieures à 0 °C.

Transporter l'appareil dans son emballage d'origine. Cela permettra d'éviter tout dommage dû au transport.

Exécuter les opérations suivantes avant de transporter l'appareil :

1. Purger l'appareil (voir chapitre 8.1 *Purge de l'appareil* à la page 69).
2. Vider le bac collecteur et le bac de récupération du marc de café.
3. Vider le réservoir d'eau.
4. Vider le réservoir à grains.
5. Nettoyer l'appareil (voir chapitre 7.1 *Nettoyage d'ordre général* à la page 63).
6. Emballer l'appareil.

i Information

- En cas d'envoi de l'appareil à un Centre technique Melitta, inutile d'y joindre le plateau repose-tasse qui risquerait de rayer l'appareil durant le transport.
- Ne pas utiliser de rubans adhésifs ni de rubans d'emballage standard pour fixer des pièces détachées. En effet, des résidus de colle restent collés sur l'appareil lorsque ces rubans sont retirés.

8.3 Élimination de l'appareil



Les appareils sur lesquels figure ce symbole sont soumis à la directive européenne 2012/19/CE relative aux déchets d'équipements électriques et électroniques (DEEE).

Les appareils électriques ne doivent pas être jetés avec les ordures ménagères. Jeter l'appareil dans le respect de l'environnement en le déposant dans un point de collecte approprié.

9 Caractéristiques techniques

Caractéristiques techniques	
Tension de service	220 V – 240 V, 50 Hz – 60 Hz
Consommation	1450 W
Pression de la pompe	15 bars au maximum
Dimensions	
Largeur	200 mm
Profondeur	460 mm
Hauteur	334 mm
Contenance	
Réservoir à grains	125 g
Réservoir d'eau	1,2 l
Poids (à vide)	7,9 kg

Caractéristiques techniques



Conditions ambiantes	
Température	10 °C – 32 °C
Humidité relative de l'air	30 % – 80 % (non condensant)

Plage de dureté de l'eau	°dH	°e	°fH
douce	0 à 10	0 à 13	0 à 18
moyenne	10 à 15	13 à 19	18 à 27
dure	15 à 20	19 à 25	27 à 36
très dure	> 20	> 25	> 36

10 Problèmes

Veillez vous adresser à notre Service consommateur (tarif local) quand les mesures proposées ci-dessous ne résolvent pas le problème ou que des dérangements, non mentionnés ici, apparaissent.

Le numéro du Service consommateur est indiqué dans le couvercle du réservoir d'eau ou sur notre site Internet, dans la rubrique Service.

Dysfonctionnement	Cause	Mesure à prendre
Le café coule au goutte à goutte du bec verseur.	Mouture trop fine.	<ul style="list-style-type: none"> ▪ Régler une finesse de mouture plus grossière (voir chapitre 6.8 à la page 62).
	L'appareil est encrassé.	<ul style="list-style-type: none"> ▪ Nettoyer la chambre d'extraction (voir chapitre 7.2 à la page 63). ▪ Exécuter le programme de nettoyage (voir chapitre 7.3 à la page 64).
	L'appareil est entartré.	<ul style="list-style-type: none"> ▪ Exécuter le programme de détartrage (voir chapitre 7.4 à la page 66).
Le café ne coule pas.	Le réservoir d'eau n'est pas rempli ou mal positionné.	<ul style="list-style-type: none"> ▪ Remplir le réservoir d'eau et veiller à ce qu'il soit bien positionné (voir chapitre 4.3 à la page 56).
	La chambre d'extraction est obstruée.	<ul style="list-style-type: none"> ▪ Nettoyer la chambre d'extraction (voir chapitre 7.2 à la page 63).
L'appareil indique que le réservoir à grains doit être regarni alors qu'il est plein.	Aucun grain de café ne tombe dans le moulin.	<ul style="list-style-type: none"> ▪ Appuyer sur une touche de préparation. ▪ Tapoter légèrement sur le réservoir à grains. ▪ Nettoyer le réservoir à grains. ▪ Les grains de café sont trop huileux. Utiliser une autre variété de café en grains.
Bruit fort provenant du moulin.	Présence de corps étrangers dans le moulin.	<ul style="list-style-type: none"> ▪ Contacter le Service consommateur.
Impossible de remettre la chambre d'extraction en place une fois retirée.	La poignée de verrouillage de la chambre d'extraction n'est pas bien positionnée.	<ul style="list-style-type: none"> ▪ Vérifier que la poignée de verrouillage est correctement enclenchée (voir chapitre 7.2 à la page 63).
	L'axe d'entraînement n'est pas dans la bonne position.	<ul style="list-style-type: none"> ▪ Maintenir enfoncées pendant plus de 2 secondes la touche de préparation « Café » et sur la touche de commande « 2 tasses ». ▪ L'appareil exécute une réinitialisation.
Clignotement alternatif rapide des voyants : 	Dérangement du logiciel	<ul style="list-style-type: none"> ▪ Éteindre puis rallumer l'appareil (voir chapitre 4.1 à la page 54). ▪ Contacter le Service consommateur.
Clignotement alternatif des voyants :  clean	La chambre d'extraction n'est pas en place.	<ul style="list-style-type: none"> ▪ Mettre la chambre d'extraction en place et la verrouiller.
L'affichage s'allume bien qu'il n'ait pas été activé : 	L'appareil n'est pas suffisamment purgé de son air.	<ul style="list-style-type: none"> ▪ Purger l'appareil ; pour ce faire, s'il y a lieu remplir le réservoir d'eau, puis appuyer simultanément sur les touches de préparation « Café » et « Café préféré ». ▪ De l'eau s'écoule alors dans le bac collecteur. L'appareil est ensuite allumé et prêt à fonctionner. ▪ Nettoyer la chambre d'extraction (voir chapitre 7.2 à la page 63).

Inhoudsopgave

1	Overzicht van het apparaat	74	7	Verzorging en onderhoud	86
1.1	Overzicht van het apparaat	74	7.1	Algemene reiniging.....	87
1.2	Overzicht van het display	75	7.2	Zetgroep reinigen	87
2	Voor uw veiligheid	76	7.3	Reinigingsprogramma uitvoeren	87
2.1	Reglementair gebruik.....	76	7.4	Ontkalkingsprogramma uitvoeren... ..	89
2.2	Gevaar door elektrische stroom.....	76	7.5	Waterfilter gebruiken.....	90
2.3	Gevaar voor brandwonden	76	8	Transport, bewaring en	
2.4	Overige gevaren	77		verwijdering	92
3	Eerste stappen	77	8.1	Apparaat ontluchten.....	92
3.1	Apparaat uitpakken.....	77	8.2	Apparaat transporteren	93
3.2	Apparaat opstellen	77	8.3	Apparaat verwijderen.....	93
3.3	Apparaat aansluiten	78	9	Technische gegevens	93
3.4	Apparaat de eerste keer inschakelen.....	78	10	Storingen	93
4	Basisprincipes van de bediening ...	78			
4.1	Apparaat in- en uitschakelen	78			
4.2	Bonenreservoir vullen met koffiebonen	79			
4.3	Watertank vullen	80			
4.4	Uitloop voor koffiespecialiteiten instellen	80			
4.5	Lekbakje en container voor koffieresidu leegmaken	80			
5	Dranken bereiden	81			
5.1	Koffiesterkte instellen.....	81			
5.2	Koffiehoeveelheid instellen.....	81			
5.3	Koffiespecialiteit bereiden	82			
5.4	Favoriete koffie programmeren	82			
5.5	Koffiebereiding afbreken	82			
5.6	Twee koffiespecialiteiten tegelijk bereiden	82			
6	Basisinstellingen wijzigen	83			
6.1	Servicemodus 1	83			
6.2	Automatische uitschakeling instellen	83			
6.3	Waterhardheid instellen	84			
6.4	Uitschakelspoeling activeren/ deactiveren.....	84			
6.5	Zettemperatuur instellen	85			
6.6	Servicemodus 2	85			
6.7	Terugzetten op de fabrieksinstellingen	86			
6.8	Maalgraad instellen	86			

Geachte klant,

Hartelijk dank voor de aankoop van deze volautomatische koffiemachine Melitta® Purista®.

De gebruiksaanwijzing helpt u de diverse mogelijkheden van het apparaat te leren kennen, zodat u een maximaal koffiegenot kunt beleven.

Lees deze gebruiksaanwijzing aandachtig door. Zo vermijdt u letsel en materiële schade. Bewaar de gebruiksaanwijzing zorgvuldig. Voeg de gebruiksaanwijzing bij het apparaat als u dit later doorgeeft.

Melitta aanvaardt geen aansprakelijkheid voor schade door het niet in acht nemen van de gebruiksaanwijzing.

Als u meer informatie wenst of vragen over het apparaat heeft, wendt u zich dan tot Melitta of bezoekt u ons op internet op: www.melitta.nl of www.melitta.be

Wij wensen u veel plezier met het apparaat.

1 Overzicht van het apparaat

1.1 Overzicht van het apparaat

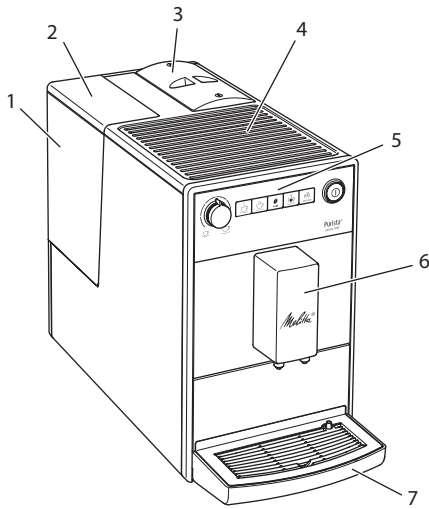

- 1 Watertank
- 2 Deksel van de watertank
- 3 Bonenreservoir met deksel
- 4 Kophouder
- 5 Bedieningspaneel
- 6 Uitloop met 2 koffiebuisjes voor koffiespecialiteiten
- 7 Lekbakje
- 8 Hefboom "Maalgraadinstelling" (intern)
- 9 Afdekking
- 10 Zetgroep (intern)
- 11 Residubak (intern)
- 12 Vlotter
- 13 Kopjesplateau

Afb. 1: Apparaat vooraan links

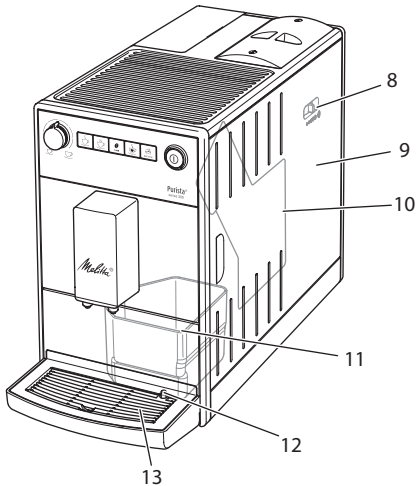

Afb. 2: Apparaat vooraan rechts

1.2 Overzicht van het display

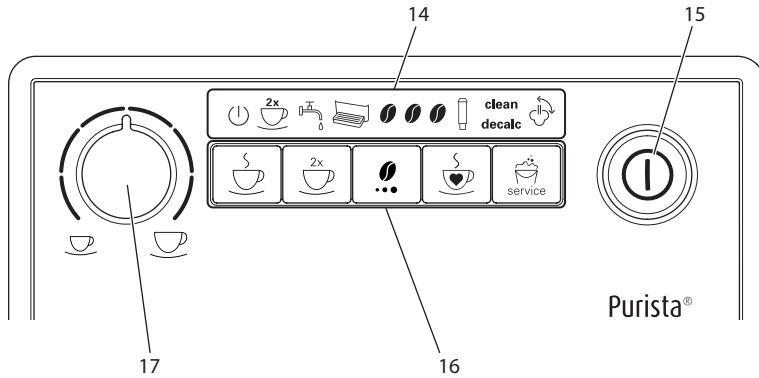

Afb. 3: Bedieningspaneel

- 14 Weergeven
- 15 "Aan-/uit"-toets
- 16 Toetsen
- 17 Draaiknop "Koffiehoeveelheid"

Display	Benaming
	Klaar-weergave
	Weergave 2 keer
	Weergave Water
	Weergave Lekbakje
	Weergave Koffiebonen
	Weergave Filter
clean	Weergave Reinigen
decalc	Weergave Ontkalken
	Weergave Ontluchten

Bedieningselement	Benaming
	Bereidingstoets "Koffie"
	Bedieningstoets "2 kopjes"
	Bedieningstoets "Koffies-terkte"
	Bereidingstoets "Favoriete koffie"
	Bedieningstoets "Service"

2 Voor uw veiligheid

C **E** Het apparaat voldoet aan de geldende Europese richtlijnen en is gebouwd volgens de actuele stand van de technische ontwikkeling. Toch bestaan er enkele restrisico's.

Om risico's te vermijden, dient u de veiligheidsinstructies in acht te nemen. Melitta aanvaardt geen aansprakelijkheid voor schade door het niet in acht nemen van de veiligheidsinstructies.

2.1 Reglementair gebruik

Het apparaat is bestemd voor de bereiding van koffiespecialiteiten van koffiebonen.

Het apparaat is bestemd voor privégebruik.

Elke andere vorm van gebruik geldt als niet-reglementair en kan lichamelijk letsel en materiële schade tot gevolg hebben. Melitta aanvaardt geen aansprakelijkheid voor schade die het gevolg is van niet-reglementair gebruik van het apparaat.

2.2 Gevaar door elektrische stroom

Als het apparaat of het stroomsnoer is beschadigd, bestaat er levensgevaar door een elektrische schok.

Neem de volgende veiligheidsinstructies in acht om gevaren door elektrische stroom te vermijden:

- Gebruik geen beschadigd netsnoer.
- Een beschadigd netsnoer mag alleen worden vervangen door de fabrikant, zijn servicedienst of zijn servicepartner.
- Open geen vastgeschroefde afdekpanelen van de behuizing van het apparaat.
- Gebruik het apparaat alleen als het zich in een onberispelijke, technische toestand bevindt.
- Een defect apparaat mag alleen worden gerepareerd door een geautoriseerd bedrijf. Repareer het apparaat in geen geval zelf.
- Breng geen veranderingen aan het apparaat, de bestanddelen of de accessoires aan.
- Dompel het apparaat niet onder in water.
- Zorg ervoor dat het netsnoer niet in contact komt met water.

2.3 Gevaar voor brandwonden

Uitlopende vloeistoffen en stoom kunnen zeer heet zijn. Delen van het apparaat worden ook zeer heet.

Neem de volgende veiligheidsinstructies in acht om brandwonden te vermijden:

- Vermijd huidcontact met de uitstromende vloeistoffen en stoom.

- Raak de buisjes van de uitloop tijdens of onmiddellijk na een drankbereiding niet aan. Wacht tot de onderdelen zijn afgekoeld.

2.4 Overige gevaren

Neem de volgende veiligheidsinstructies in acht om letsel en materiële schade te vermijden:

- Gebruik het apparaat niet in een kast o.i.d.
- Grijp tijdens het gebruik niet in het apparaat.
- Houd het apparaat en het netsnoer uit de buurt van kinderen onder 8 jaar.
- Dit apparaat kan door kinderen vanaf 8 jaar en door personen met verminderde psychische, sensorische of mentale vaardigheden of een gebrek aan ervaring en kennis worden bediend, indien deze onder toezicht staan of geïnformeerd werden over het veilige gebruik van het apparaat en de resulterende gevaren begrijpen.
- Kinderen mogen niet met het apparaat spelen. Reiniging en onderhoud mogen niet worden uitgevoerd door kinderen onder de 8 jaar. Kinderen ouder dan 8 jaar moeten bij reiniging en onderhoud onder toezicht staan.
- Ontkoppel het apparaat van het stroomnet, wanneer het gedurende langere tijd niet onder toezicht staat.

- Het apparaat mag niet worden gebruikt op niveaus met een hoogte van meer dan 2000 m.
- Neem bij de reiniging van het apparaat en zijn componenten de aanwijzingen in het betreffende hoofdstuk in acht (*Verzorging en onderhoud* op pagina 86).

3 Eerste stappen

Dit hoofdstuk beschrijft hoe u het apparaat voorbereidt voor het gebruik.

3.1 Apparaat uitpakken

- Pak het apparaat uit. Verwijder het verpakkingsmateriaal, de kleefstroken en de beschermende folie van het apparaat.
- Bewaar het verpakkingsmateriaal voor het transport of een eventuele terugzending.

Informatie

In het apparaat kunnen zich koffie- en watersporen bevinden. Het apparaat is in de fabriek getest en goedgekeurd.

3.2 Apparaat opstellen

Neem de volgende aanwijzingen in acht:

- Plaats het apparaat niet in vochtige ruimten.
- Plaats het apparaat op een stabiel, vlak en droog oppervlak.
- Plaats het apparaat niet in de buurt van gootstenen e.d.
- Plaats het apparaat niet op een hete ondergrond.
- Houd ca. 10 cm afstand van de muur en andere voorwerpen. De vrije afstand boven het apparaat moet minstens 20 cm bedragen.
- Plaats het netsnoer zo dat het niet beschadigd kan worden door scherpe randen of hete oppervlakken.

3.3 Apparaat aansluiten

Neem de volgende aanwijzingen in acht:

- Controleer of de netspanning overeenstemt met de bedrijfsspanning die vermeld is in de technische gegevens (zie tabel *Technische gegevens* op pagina 93).
- Sluit het apparaat alleen aan op een correct geïnstalleerde en geaarde contactdoos. Neem in geval van twijfel contact op met een elektricien.
- De geaarde contactdoos moet minstens met een 10 A-zekering zijn beveiligd.

3.4 Apparaat de eerste keer inschakelen

Zodra u het apparaat voor de eerste keer inschakelt, voert het een automatische spoeling uit. Er stroomt heet water uit de uitloop. Daarbij wordt het apparaat ontlicht.

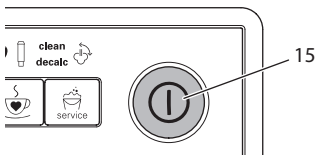

Informatie

- Wij adviseren de eerste kopjes koffie na de ingebruikname weg te gieten.
- Als u een waterfilter wilt gebruiken, dient u deze pas na de eerste ingebruikname te plaatsen.



Afb. 4: "Aan-/uit"-toets

Voorwaarde: het apparaat is opgesteld en aangesloten.

1. Plaats een bakje onder de uitloop.
2. Druk op de Aan/Uit-knop (15).
 - »  De *Klaar-weergave* brandt kort.
 - »  Op het display brandt *Water*. U krijgt de vraag om de watertank te vullen.
3. Open het deksel van de watertank en trek de watertank aan de handgreep omhoog uit het apparaat.

4. Spoel de watertank uit met schoon water. Vul de watertank met vers water.
5. Plaats de watertank langs de bovenkant in het apparaat en sluit het deksel.
 - »  Op het display brandt *Ontluchten*. U krijgt de vraag om het apparaat te ontluchten.
6.  Druk op de bedieningstoets "Koffiesterkte".
 - » Er stroomt water in het lekbakje.
 - » Het apparaat warmt op en er stroomt heet water uit de uitloop.
7. Zodra er geen water meer uit de uitloop stroomt, brandt op het display *Koffiebonen*.
 - » Het apparaat is ontlicht.
8. Vul het bonenreservoir met koffiebonen (zie hoofdstuk 4.2 *Bonenreservoir vullen met koffiebonen* op pagina 79).
9. Indien gewenst, kunt u nu
 - a) de waterhardheid instellen (zie hoofdstuk 6.3 *Waterhardheid instellen* op pagina 84) of
 - b) een waterfilter inschroeven (zie hoofdstuk 7.5 *Waterfilter gebruiken* op pagina 90).

4 Basisprincipes van de bediening

4.1 Apparaat in- en uitschakelen

Lees het hoofdstuk 3.4 *Apparaat de eerste keer inschakelen* op pagina 78 voor u het apparaat voor de eerste keer inschakelt.

Informatie

- Bij het in- en uitschakelen voert het apparaat een automatische spoeling uit.
- Het spoelwater komt ook in het lekbakje terecht.

Apparaat inschakelen

1. Plaats een bakje onder de uitloop.
2. Druk op de "Aan/Uit"-knop (15).

- » Het apparaat wordt opgewarmd en voert een automatische spoeling uit.
- » Het apparaat schakelt om naar de stand-bymodus.

i Informatie

Als het apparaat slechts korte tijd uitgeschakeld was, wordt na het inschakelen geen automatische spoeling uitgevoerd.

Apparaat uitschakelen

1. Plaats een bakje onder de uitloop.
 2. Druk op de "Aan/UIT"-knop (15).
- » Het apparaat voert een automatische spoeling uit.
 - » Het apparaat wordt nu uitgeschakeld.

i Informatie

- Het apparaat wordt automatisch uitgeschakeld als het gedurende langere tijd niet wordt bediend. Ook in dit geval wordt een automatische spoeling uitgevoerd.
- De uitschakeltijd kunt u instellen in de servicemodus 1 (zie hoofdstuk 6.2 *Automatische uitschakeling instellen* op pagina 83).
- Als sinds het inschakelen geen drank werd bereid of de watertank leeg is, wordt er geen spoeling uitgevoerd.

4.2 Bonenreservoir vullen met koffiebonen

Gebrande koffiebonen verliezen hun aroma. Doe daarom niet meer koffiebonen in het bonenreservoir dan u de komende 3 tot 4 dagen gebruikt.

OPGELET

Door het gebruik van ongeschikte koffiesoorten kan het maalwerk verstopt raken.

- Gebruik geen gevriesdroogde of gekaramelliseerde koffiebonen.
- Gebruik geen gemalen koffie of instant-producten.

i Informatie

Bij een verandering van de bonensoort kunnen zich nog resten van de oude bonensoort in het maalwerk bevinden. Ook wanneer het bonenreservoir leeg wordt gemaakt en daarna met een nieuwe bonensoort wordt gevuld, blijft er altijd nog een rest van de oude bonensoort in het maalwerk. Daarom kunnen de eerste beide koffiebereidingen nog resten van de oude bonensoort bevatten.

- ☉ Op het display knippert *Koffiebonen*. U krijgt de vraag om koffiebonen bij te vullen.

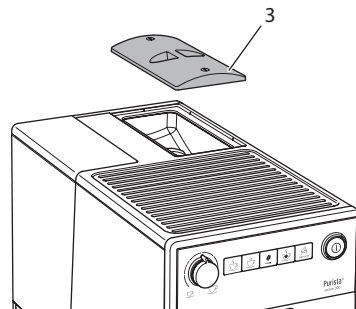

Afb. 5: Deksel van het bonenreservoir openen

1. Open het deksel van het bonenreservoir (3).
2. Vul het bonenreservoir met koffiebonen.
3. Sluit het deksel van het bonenreservoir. Bij de volgende koffiebereiding knippert de weergave niet meer.

Als het bonenreservoir tijdens de drankbereiding leegloopt, wordt de afgifte afgebroken en knippert op het display *Koffiebonen*. Als u het bonenreservoir met koffiebonen vult, knippert de weergave eerst opnieuw. Na het drukken op een bereidingstoets vallen koffiebonen in het maalwerk. Er wordt koffie bereid en de weergave stopt met knipperen. De *stand-by weergave* en de weergave *Koffiebonen* branden.

4.3 Watertank vullen

Gebruik voor een optimaal koffiegenot alleen vers en koud water zonder koolzuur. Ververs het water dagelijks.

Informatie

De kwaliteit van het water is bepalend voor de smaak van de koffie. Gebruik daarom een waterfilter (zie hoofdstuk 6.3 *Waterhardheid instellen* op pagina 84 en hoofdstuk 7.5 *Waterfilter gebruiken* op pagina 90).

 Op het display brandt *Water*. U krijgt de vraag om water bij te vullen.

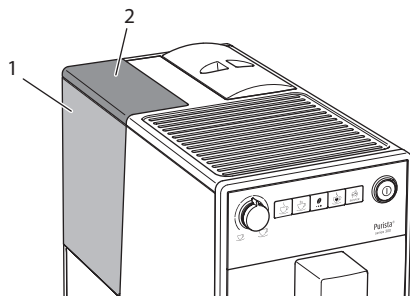

Afb. 6: *Watertank verwijderen*

1. Open het deksel (2) van de watertank (1) en trek de watertank aan de handgreep omhoog uit het apparaat.
2. Vul de watertank met water.
3. Plaats de watertank langs de bovenkant in het apparaat en sluit het deksel.

4.4 Uitloop voor koffiespecialiteiten instellen

De uitloop (6) is in hoogte verstelbaar. Zorg voor een zo klein mogelijke afstand tussen uitloop en kopje. Verplaats de uitloop afhankelijk van het kopje omhoog of omlaag.

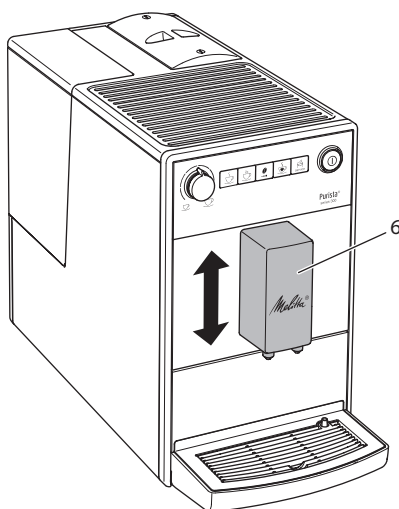

Afb. 7: *Uitloop voor koffiespecialiteiten instellen*

4.5 Lekbakje en container voor koffieresidu leegmaken

 Wanneer het lekbakje (7) en de residubak (11) vol zijn, brandt op het display *Lekbakje* en wordt u verzocht om deze te legen. De weergave verschijnt na ca. 8 drankbereidingen.

De zichtbare vlotter (12) wijst eveneens op een gevuld lekbakje.

Leeg steeds beide bakjes. Wanneer het lekbakje eruit is getrokken, knippert op het display *Lekbakje*.

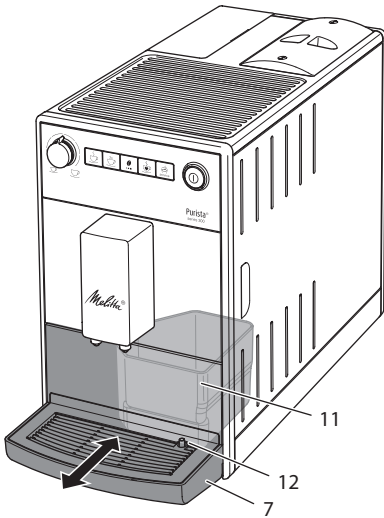

Afb. 8: Lekbakje en container voor koffieresidu leegmaken

1. Trek het lekbakje (7) naar voren uit het apparaat.
2. Verwijder de residubak (11) en leeg deze.
3. Leeg het lekbakje.
4. Zet de residubak weer terug.
5. Schuif het lekbakje tot tegen de aanslag in het apparaat.

i Informatie

Als u het lekbakje en de residubak leegt terwijl het apparaat uitgeschakeld is, registreert het apparaat dit proces niet. Hierdoor kan het gebeuren dat u wordt gevraagd om de bakjes leeg te maken, alhoewel het lekbakje en de container voor koffieresidu nog niet vol zijn.

5 Dranken bereiden

Opgelet:

- In de watertank moet zich altijd voldoende water bevinden. Als het vulpeil te laag is, vraagt het apparaat u om bij te vullen.
- Ook in het bonenreservoir moeten zich altijd voldoende koffiebonen bevinden. Als er geen koffiebonen meer zijn,

breekt het apparaat de bereiding van een koffiespecialiteit af.

- De bakjes voor de dranken moeten groot genoeg zijn. De maximale koffiehoeveelheid bedraagt 220 ml.

5.1 Koffiesterkte instellen

Zodra het apparaat klaar is voor gebruik geeft het de actuele instelling van de koffiesterkte weer.

De volgende instellingen van de koffiesterkte zijn mogelijk:

Display	Koffiesterkte
	mild
	normaal
	sterk



U kunt de koffiesterkte instellen door één of meerdere malen te drukken op de bedieningstoets "Koffiesterkte".

U kunt de koffiesterkte instellen vóór de drankbereiding of tijdens het maalproces.

i Informatie

Bij het uitschakelen van het apparaat wordt de als laatste ingestelde koffiesterkte opgeslagen.

5.2 Koffiehoeveelheid instellen

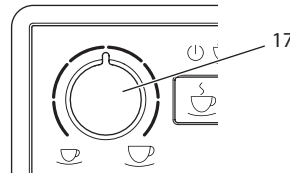

Afb. 9: Koffiehoeveelheid instellen



De koffiehoeveelheid kunt u instellen met de draaiknop "Koffiehoeveelheid" (17).

U kunt de koffiehoeveelheid instellen vóór of tijdens de drankbereiding.

U kunt koffiehoeveelheden traploos instellen tussen 25 ml en 220 ml.

5.3 Koffiespecialiteit bereiden

Voorwaarde: het apparaat is klaar voor gebruik.





- Plaats een bakje onder de uitloop.
-   Druk op één van de bereidingstoetsen.
 - » Het maalproces en de drankuitgifte beginnen.
 - » De drankuitgifte eindigt automatisch.
- Verwijder het kopje of glas.

5.4 Favoriete koffie programmeren

Met behulp van de bereidingstoets "Favoriete koffie" kunt u de koffiesterkte en koffiehoeveelheid van uw voorkeur permanent opslaan.

De instellingen worden gebruikt tijdens de bereiding van een kopje koffie.

Voorwaarde: het apparaat is klaar voor gebruik.

-  Houd de bereidingstoets "Favoriete koffie" langer dan 2 seconden ingedrukt.
 - »  De stand-by-indicatie en de weergave *Koffiebonen* knipperen snel.
-  Druk één of meerdere keren op de bedieningstoets "Koffiesterkte" om de gewenste koffiesterkte in te stellen.
-  Druk op de bereidingstoets "Favoriete koffie".
 - » Het maalproces gaat van start. Tijdens het maalproces kunt u de koffiesterkte opnieuw veranderen.
 - » De drankuitgifte start.
-  Wanneer de koffiehoeveelheid van uw voorkeur is bereikt, drukt u tijdens de drankuitgifte op de bereidingstoets "Favoriete koffie".
 - » De drankuitgifte stopt.
 - » De instellingen worden opgeslagen.

Als de drankbereiding met de bereidingstoets "Koffie" wordt afgebroken,

worden de koffiehoeveelheid en de koffiesterkte niet opgeslagen.



Druk op de bereidingstoets "Favoriete koffie" om een kopje koffie te bereiden met de opgeslagen koffiesterkte en koffiehoeveelheid.

5.5 Koffiebereiding afbreken



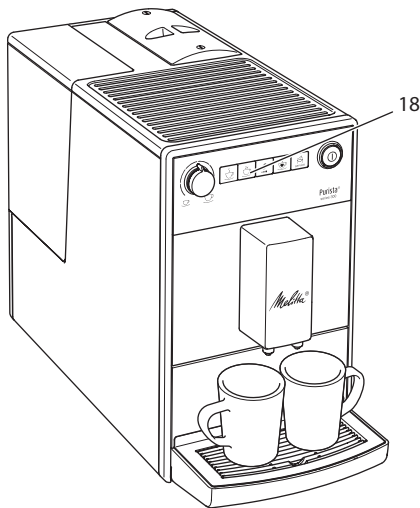

Als u de bereiding van een koffiespecialiteit voortijdig af wilt breken, drukt u opnieuw op de bereidingstoets.

5.6 Twee koffiespecialiteiten tegelijk bereiden

Met de bedieningstoets "2 kopjes" bereidt u tegelijkertijd twee koffiespecialiteiten. Bij de bereiding van twee kopjes voert het apparaat twee maalprocessen uit.



Afb. 10: Bereiding van twee kopjes

- Plaats twee kopjes onder de uitloop.
-  Druk op de bedieningstoets "2 kopjes" (18).
 - »  Op het display brandt 2 keer.
-   Druk op een bereidingstoets.
 - » Het maalproces en de drankuitgifte beginnen.

- » De drankuitgifte eindigt automatisch.
4. Neem de beide kopjes weg.

Informatie





- De instelling geldt alleen voor een afzonderlijke drankbereiding zonder melkschuim.
- Als u binnen 1 minuut geen koffiespecialiteit bereidt, schakelt het apparaat terug naar de bereiding van één kopje.

6 Basisinstellingen wijzigen

U kunt de basisinstellingen van het apparaat via verschillende functies wijzigen. De functies zijn ingedeeld in twee servicemodi.

6.1 Servicemodus 1

Elke functie heeft een eigen weergave.

Servicemodus 1	
Display	Werking
	Automatisch uitschakelen
	Waterhardheid
	Uitschakelen spoeling
	Filterprogramma
clean	Reinigingsprogramma
decalc	Ontkalkingsprogramma
	Zettemperatuur

Ga als volgt te werk voor het oproepen van de Servicemodus 1:

Voorwaarde: het apparaat is klaar voor gebruik.

-  Houd de bedieningstoets "Service" langer dan 2 seconden ingedrukt om de Servicemodus 1 op te roepen.
 - »   De *stand-by-indicatie* knippert snel en op het display brandt 2 keer.
-  Door één of meerdere keren te drukken op de bedieningstoets

"Service" komt u terecht bij de gewenste functie.

- » Er brandt een weergave in overeenstemming met de gekozen functie, zie de tabel *Servicemodus 1*.
- » Het aantal brandende bonensymbolen geeft de actieve instelling van de functie aan.

Druk op de bereidingstoets "Koffie" om de servicemodus te verlaten zonder de instellingen op te slaan.





Informatie

Wanneer er binnen 1 minuut niets meer wordt ingevoerd, schakelt het apparaat terug naar Bedrijfsklaar.

6.2 Automatische uitschakeling instellen

Wanneer u het apparaat gedurende langere tijd niet bedient, wordt het eerst in de energiebesparende modus gezet. Na een andere, ingestelde periode schakelt het apparaat uit.

De volgende instellingen zijn mogelijk:





Display	Energiebespaarmodus na:	Uitschakelen na:
	3 minuten	30 minuten
	10 minuten	1 uur
	20 minuten	4 uur
 knippen	30 minuten	8 uur

Informatie

U kunt de energiebespaarmodus beëindigen door op een willekeurige toets te drukken.

Voorwaarde: het apparaat is klaar voor gebruik.

-  Houd de bedieningstoets "Service" langer dan 2 seconden ingedrukt om de Servicemodus 1 op te roepen.

2.   Druk zo vaak op de bedieningstoets "Service" tot de weergave voor de functie *Automatisch uitschakelen* verschijnt.
3.  Druk zo vaak op de bedieningstoets "Koffiesterkte" tot de gewenste tijd is ingesteld.
4.  U kunt de volgende functie oproepen of de servicemodus verlaten:
 - a) Druk kort op de bedieningstoets "Service" om naar de volgende functie te navigeren.
 - b) Houd de bedieningstoets "Service" langer dan 2 seconden ingedrukt om de instelling op te slaan en de servicemodus te verlaten.

6.3 Waterhardheid instellen

Met de instelling van de waterhardheid wordt gereguleerd hoe vaak het apparaat erom vraagt, ontkalkt te worden. Hoe harder het water is, des te vaker moet het apparaat ontkalkt worden.

Informatie





Terwijl u een waterfilter gebruikt, kunt u geen waterhardheid instellen (zie hoofdstuk 7.5 *Waterfilter gebruiken* op pagina 90).

Bepaal de waterhardheid met het meegeleverde teststrookje. Neem de instructies op de verpakking van het teststrookje en de tabel *Waterhardheidsklasse* op pagina 93 in acht.

De volgende instellingen zijn mogelijk:

Display	Waterhardheid
	zacht, ontkalken na 150 liter
	gemiddeld, ontkalken na 100 liter
	hard, ontkalken na 70 liter
 knippen	zeer hard, ontkalken na 30 liter
geen koffiebonen	Er wordt een waterfilter gebruikt. Instellen is niet mogelijk.

Voorwaarde: het apparaat is klaar voor gebruik.

1.  Houd de bedieningstoets "Service" langer dan 2 seconden ingedrukt om de Servicemodus 1 op te roepen.
2.   Druk zo vaak op de bedieningstoets "Service" tot de weergave voor de functie *Waterhardheid* verschijnt.
3.  Druk zo vaak op de bedieningstoets "Koffiesterkte" tot de gewenste waterhardheid is ingesteld.
4.  U kunt de volgende functie oproepen of de servicemodus verlaten:
 - a) Druk kort op de bedieningstoets "Service" om naar de volgende functie te navigeren.
 - b) Houd de bedieningstoets "Service" langer dan 2 seconden ingedrukt om de instelling op te slaan en de servicemodus te verlaten.

6.4 Uitschakelspoeling activeren/deactiveren

Het koffiesysteem wordt altijd onmiddellijk na inschakeling gespoeld. Alleen de uitschakelspoeling kan worden geactiveerd/gedeactiveerd. Als deze is geactiveerd, wordt het koffiesysteem na uitschakeling gespoeld.





Informatie

Wij adviseren om de uitschakelspoeling niet permanent te deactiveren, omdat de uitschakelspoeling het koffiesysteem reinigt.

De volgende instellingen zijn mogelijk:

Display	Uitschakelen spoeling
	geactiveerd
geen koffiebonen	gedeactiveerd



Voorwaarde: het apparaat is klaar voor gebruik.

1.  Houd de bedieningstoets "Service" langer dan 2 seconden ingedrukt om de Servicemodus 1 op te roepen.
2.   Druk zo vaak op de bedieningstoets "Service" tot de weergave voor de functie *Uitschakelspoeling* verschijnt.
3.  Druk zo vaak op de bedieningstoets "Koffiesterkte" tot de uitschakelspoeling is geactiveerd of gedeactiveerd.
4.  U kunt de volgende functie oproepen of de servicemodus verlaten:
 - a) Druk kort op de bedieningstoets "Service" om naar de volgende functie te navigeren.
 - b) Houd de bedieningstoets "Service" langer dan 2 seconden ingedrukt om de instelling op te slaan en de servicemodus te verlaten.



6.5 Zettemperatuur instellen



De zettemperatuur heeft invloed op de smaak van de koffiespecialiteit.

De volgende instellingen zijn mogelijk:

Display	Zettemperatuur
	laag
	matig
	hoog



Voorwaarde: het apparaat is klaar voor gebruik.

1.  Houd de bedieningstoets "Service" langer dan 2 seconden ingedrukt om de Servicemodus 1 op te roepen.
2.   Druk zo vaak op de bedieningstoets "Service" tot de weergave voor de functie *Zettemperatuur* verschijnt.

3.  Druk zo vaak op de bedieningstoets "Koffiesterkte" tot de gewenste zettemperatuur is ingesteld.
4.  U kunt de volgende functie oproepen of de servicemodus verlaten:
 - a) Druk kort op de bedieningstoets "Service" om naar de volgende functie te navigeren.
 - b) Houd de bedieningstoets "Service" langer dan 2 seconden ingedrukt om de instelling op te slaan en de servicemodus te verlaten.





6.6 Servicemodus 2

Elke functie heeft een eigen weergave.

Servicemodus 2	
Display	Werking
	Fabrieksinstellingen
	Uitstomen

Ga als volgt te werk voor het oproepen van de Servicemodus 2:

Voorwaarde: het apparaat is klaar voor gebruik.

1.   Houd de bedieningstoets "Service" en bovendien de bereidingstoets "Koffie" langer dan 2 seconden ingedrukt om de Servicemodus 2 op te roepen.
 - »   De *stand-by-indicatie* en de weergave *2 keer* knipperen snel.
 2.  Door één of meerdere keren te drukken op de bedieningstoets "Service" komt u terecht bij de gewenste functie.
 - » Er brandt een weergave in overeenstemming met de gekozen functie, zie de tabel *Servicemodus 2*.
 - » Het aantal brandende bonensymbolen geeft de actieve instelling van de functie aan.
- Druk op de bereidingstoets "Koffie" om de servicemodus te verlaten zonder de instellingen op te slaan.

I Informatie

Wanneer er binnen 1 minuut niets meer wordt ingevoerd, schakelt het apparaat terug naar Bedrijfsklaar.

6.7 Terugzetten op de fabrieksinstellingen

U kunt het apparaat terugzetten op de fabrieksinstellingen. Bij het resetten raakt u uw instelwaarden van de functies kwijt. De koffiesterkte en koffiehoeveelheid die met de functie Favoriete koffie zijn opgeslagen, raakt u ook kwijt.

Voorwaarde: het apparaat is klaar voor gebruik.

- 
 Houd de bedieningstoets "Service" en bovendien de bedieningstoets "Koffie" langer dan 2 seconden ingedrukt om de Servicemodus 2 op te roepen.
- 
 Druk zo vaak op de bedieningstoets "Service" tot de weergave voor de functie *Fabrieksinstellingen* verschijnt.
-  Druk zo vaak op de bedieningstoets "Koffiesterkte" tot op het display één koffieboon brandt.
-  Houd de bedieningstoets "Service" langer dan 2 seconden ingedrukt om het apparaat naar de fabrieksinstellingen te resetten en de servicemodus te verlaten.

6.8 Maalgraad instellen

De maalgraad van de gemalen koffie heeft invloed op de smaak van de koffie.

Als u de maalgraad fijner instelt, wordt de koffie sterker.

OPGELET

Zeer fijn gemalen koffiepoeder kan de zetgroep verstopen.

- De maalgraad werd voor de levering optimaal ingesteld. Stel de maalgraad ten vroegste na ca. 100 koffiebereidingen

gen weer af (na ongeveer 1 maand, afhankelijk van de koffieconsumptie).

- Stel de maalgraad niet te fijn in. De maalgraad is optimaal ingesteld als de koffie gelijkmatig uit de uitloop stroomt en er een fijne, vaste crema ontstaat.

Stel de maalgraad in, terwijl het maalwerk loopt.

Voorwaarde: het apparaat is klaar voor gebruik.

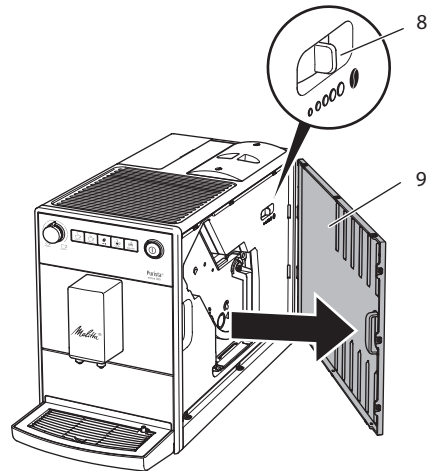

Afb. 11: Maalgraad instellen

- Open het afdekpaneel (9). Grijp daarvoor in de uitsparing aan de rechterkant van het apparaat en trek het afdekpaneel er naar de zijkant toe af.
- Bereid een kopje koffie.
- Beweeg de schakelaar (8) naar links of naar rechts, terwijl het maalwerk loopt.
 - naar links = maalgraad fijner
 - naar rechts = maalgraad grover
- Plaats het afdekpaneel (9) er aan de zijkant in tot het vastklikt.

7 Verzorging en onderhoud

Door regelmatige verzorging en onderhoud van het apparaat zorgt u voor een permanent hoge kwaliteit van uw dranken.

7.1 Algemene reiniging

Reinig het apparaat geregeld. Maak externe verontreinigingen door koffie onmiddellijk schoon.

OPGELET

Het gebruik van ongeschikte reinigingsmiddelen kan krassen veroorzaken op het oppervlak van het apparaat.

- Gebruik geen schurende doeken, sponzen of reinigingsmiddelen.

Voorwaarde: het apparaat is uitgeschakeld.

- Reinig het apparaat aan de buitenkant met een zachte, vochtige doek en een normaal vaatwasmiddel.
- Spoel het lekbakje, de residubak en het druiprooster af. Gebruik hierbij een zachte, vochtige doek en een normaal vaatwasmiddel. De residubak mag worden gereinigd in de vaatwasmachine.
- Reinig het bonenreservoir met een zachte, droge doek.

7.2 Zetgroep reinigen

Om schade aan het apparaat te vermijden, adviseren wij de zetgroep eenmaal per week te reinigen.

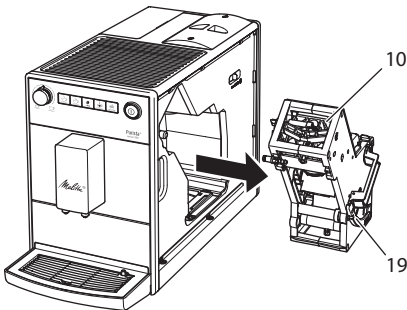

Afb. 12: Zetgroep demonteren

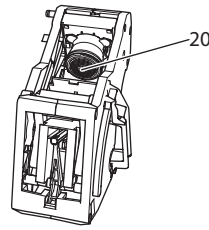

Afb. 13: Zetgroep reinigen

Voorwaarde: het apparaat is uitgeschakeld.

1. Open het afdekpaneel (9). Grijp daarvoor in de uitsparing aan de rechterkant van het apparaat en trek het afdekpaneel er naar de zijkant toe af.
2. Houd de rode knop (19) aan de hendel van de zetgroep (10) ingedrukt en draai deze met de wijzers van de klok mee tot hij vastklikt.
3. Trek de zetgroep aan de greep uit het apparaat.
4. Spoel de volledige zetgroep aan alle kanten zorgvuldig af onder stromend water. Zorg er met name voor dat er geen koffieresten meer aanwezig zijn in de zeef (20).
5. Laat de zetgroep uitdruppelen.
6. Verwijder met een zachte, droge doek de koffieresten van de oppervlakken in het apparaat.
7. Plaats de zetgroep in het apparaat. Houd de rode hendel aan de greep van de zetgroep ingedrukt en draai deze tegen de wijzers van de klok in tot deze vastklikt.
8. Plaats het afdekpaneel er aan de zijkant in tot het vastklikt.

Bij een ingeschakeld apparaat geven afwisselend knippen van de *stand-by-indicatie* en de weergave *clean* weer dat er een zetgroep ontbreekt. Nadat de zetgroep is geplaatst, schakelt het apparaat om naar de *Stand-by*modus.

7.3 Reinigingsprogramma uitvoeren

Met het reinigingsprogramma worden koffie- en koffieolieresten verwijderd met

behelp van een reiniger voor volautomatische koffiemachines.

Om schade aan het apparaat te vermijden, adviseren wij het reinigingsprogramma alle 2 maanden uit te voeren – of als het apparaat erom vraagt.

clean Op het display brandt *Reinigen*. U krijgt de vraag om het apparaat te reinigen.

⚠ VOORZICHTIG

Contact met de reiniger voor volautomatische koffiemachines kan irritatie van de ogen en de huid tot gevolg hebben.

- Neem de gebruiksinstructies op de verpakking van de reiniger voor volautomatische koffiemachines in acht.

OPGELET



Het gebruik van een ongeschikte reiniger voor volautomatische koffiemachines kan schade aan het apparaat tot gevolg hebben.

- Gebruik uitsluitend de Melitta® PERFECT CLEAN Reinigingstabletten voor volautomatische koffiemachines.

Het reinigingsprogramma duurt ongeveer 15 minuten en mag niet worden onderbroken.

Het reinigingsprogramma verloopt in verschillende fasen. Het aantal weergegeven koffiebonen maakt de voortgang duidelijk. Tijdens het reinigingsprogramma voert het apparaat verschillende spoelprocessen uit. Daarbij wordt ook de binnenkant van het lekbakje gespoeld.

Voorwaarde: het apparaat is klaar voor gebruik.

1.  Houd de bedieningstoets "Service" langer dan 2 seconden ingedrukt om de Servicemodus 1 op te roepen.
2.  **clean** Druk zo vaak op de bedieningstoets "Service" tot de weergave voor het reinigingsprogramma verschijnt.

3.  Houd de bedieningstoets "Service" langer dan 2 seconden ingedrukt om het reinigingsprogramma te starten.

» **clean** De weergave *Reinigen* knippert tot aan het einde van het reinigingsprogramma.

4. De eerste fase van het reinigingsprogramma start. Op het display brandt één koffieboon.

»  Op het display brandt *Lekbakje*. U krijgt de vraag om het lekbakje en de residubak te legen.

4. Maak het lekbakje en de container voor koffieresidu leeg.
5. Plaats het lekbakje zonder de residubak terug.
6. Zet de residubak onder de uitloop.
 - » Het apparaat spoelt twee keer.
 - » **clean** Op het display knippert *Reinigen* snel. U krijgt de vraag om de zetgroep te verwijderen en een reinigingstablet erin te leggen.
7. Verwijder de zetgroep. Schakel het apparaat hierbij niet uit.
8. Spoel de zetgroep af onder stromend water (zie hoofdstuk 7.2 *Zetgroep reinigen* op pagina 87).
9. Leg een reinigingstablet in de zetgroep. Plaats de zetgroep in het apparaat.

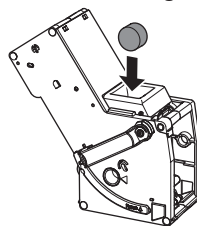

Afb. 14: Reinigingstablet in de zetgroep leggen

5. De tweede fase van het reinigingsprogramma gaat van start. Op het display branden twee koffiebonen.

» Het apparaat voert verschillende spoelprocessen uit.

»  Op het display brandt *Lekbakje*. U krijgt de vraag om het lekbakje en de residubak te legen.

☪☪☪ De derde fase van het reinigingsprogramma gaat van start. Op het display branden drie koffiebonen.

10. Maak het lekbakje en de container voor koffieresidu leeg.

11. Plaats het lekbakje zonder de residubak terug.

☪☪☪ De vierde fase van het reinigingsprogramma gaat van start. Op het display knippen de drie koffiebonen.

12. Zet de residubak onder de uitloop.

» Het apparaat voert verschillende spoelprocessen uit.

»  Op het display brandt *Lekbakje*. U krijgt de vraag om het lekbakje en de residubak te legen.

13. Maak het lekbakje en de container voor koffieresidu leeg.

14. Plaats het lekbakje en de residubak terug.

» Het reinigingsprogramma is voltooid.

» Op het display dooft *Reinigen*.

» Het apparaat is klaar voor gebruik.

Informatie

Indien het reinigingsprogramma werd afgebroken, bijv. omdat u het apparaat onopzettelijk hebt uitgeschakeld, moet u het apparaat opnieuw inschakelen en de aanwijzingen vanaf stap 10 volgen. Vervolgens is het apparaat klaar voor gebruik. Dat geldt ook, wanneer het niet volledig is gereinigd. Voor een volledige reiniging moet u het reinigingsprogramma vanaf het begin uitvoeren.

7.4 Ontkalkingsprogramma uitvoeren

Met het ontkalkingsprogramma worden kalkafzettingen uit het apparaat verwijderd met behulp van een ontkalker voor volautomatische koffiemachines.

Om schade aan het apparaat te vermijden, adviseren wij het ontkalkingsprogramma elke 3 maanden uit te voeren – of wanneer het apparaat erom vraagt – mits u regelmatig een waterfilter gebruikt.

decalf Op het display brandt *Ontkalken*. U krijgt de vraag om het apparaat te ontkalken.

VOORZICHTIG

Contact met ontkalker kan irritaties van de ogen en de huid tot gevolg hebben.

- Neem de gebruiksinstructies op de verpakking van de ontkalker in acht.

OPGELET

Het gebruik van een ongeschikte ontkalker en het negeren van de gebruiksinstructies kan schade aan het apparaat tot gevolg hebben.

- Gebruik uitsluitend de Melitta® ANTI CALC Vloeibare ontkalker voor volautomatische koffiemachines.
- Neem de gebruiksinstructies op de verpakking van de ontkalker in acht.

OPGELET

Een ingeschoefde waterfilter kan tijdens het ontkalkingsprogramma beschadigd raken.

- Verwijder de waterfilter (zie Afb. 15 op pagina 91).
- Leg de waterfilter tijdens het ontkalkingsprogramma in een bakje met leidingwater.
- Na afloop van het ontkalkingsprogramma kunt u de waterfilter weer aanbrengen en verder gebruiken.

Het ontkalkingsprogramma duurt ongeveer 15 minuten en mag niet worden onderbroken.

Het ontkalkingsprogramma verloopt volgens verschillende fasen. Het aantal weergegeven koffiebonen maakt de voortgang duidelijk.

Tijdens het ontkalkingsprogramma voert het apparaat verschillende spoelprocessen uit. Daarbij wordt ook de binnenkant van het lekbakje gespoeld.

Voorwaarde: het apparaat is klaar voor gebruik.



1. Houd de bedieningstoets "Service" langer dan 2 seconden ingedrukt om de Servicemodus 1 op te roepen.



2. **decalc** Druk zo vaak op de bedieningstoets "Service" tot de weergave voor de functie *Ontkalken* verschijnt.



3. Houd de bedieningstoets "Service" langer dan 2 seconden ingedrukt om het ontkalkingsprogramma te starten.

» **decalc** Op het display knippert *Ontkalken* totdat het ontkalkingsprogramma is voltooid.

● De eerste fase van het ontkalkingsprogramma gaat van start. Op het display brandt één koffiebonen.



» Op het display brandt *Lekbakje*. U krijgt de vraag om het lekbakje en de residubak te legen.

4. Maak het lekbakje en de container voor koffieresidu leeg.

5. Plaats het lekbakje terug.



» Op het display brandt *Water*. U krijgt de vraag om de watertank te vullen met de ontkalkingsoplossing.

6. Verwijder de watertank.

7. Vul de watertank met 0,5 liter ontkalkeroplossing. Neem hierbij de overeenkomstige gebruiksaanwijzing van de ontkalker voor volautomatische koffiemachines in acht.

8. Plaats de watertank weer terug.

● De tweede fase van het ontkalkingsprogramma gaat van start. Op het display branden twee koffiebonen.

Tijdens het ontkalken worden verschillende spoelprocessen uitgevoerd.



» Op het display brandt *Lekbakje*. U krijgt de vraag om het lekbakje en de residubak te legen.

9. Maak het lekbakje en de container voor koffieresidu leeg.

10. Plaats het lekbakje terug.



» Op het display brandt *Water*. U krijgt de vraag om de watertank te vullen.

11. Verwijder de watertank.

12. Spoel de watertank grondig uit en vul deze met vers water.

13. Plaats de watertank terug.

● De derde fase van het ontkalkingsprogramma gaat van start. Op het display branden drie koffiebonen.

» Er stroomt heet water in het lekbakje.

» Op het display brandt *Lekbakje*. U krijgt de vraag om het lekbakje en de residubak te legen.

14. Leeg het lekbakje.

15. Plaats het lekbakje en de residubak terug.

» Het ontkalkingsprogramma is voltooid.

» Op het display dooft *Ontkalken*.

» Het apparaat is klaar voor gebruik.

Informatie

Indien het ontkalkingsprogramma werd afgebroken, bijv. omdat u het apparaat onopzettelijk hebt uitgeschakeld, moet u het apparaat opnieuw inschakelen en de aanwijzingen vanaf stap 9 volgen. Vervolgens is het apparaat klaar voor gebruik. Dat geldt ook, wanneer het niet volledig werd ontkalkt. Voor een volledige ontkalking moet u het ontkalkingsprogramma vanaf het begin uitvoeren.

7.5 Waterfilter gebruiken

Het gebruik van een waterfilter verlengt de levensduur van het apparaat en u hoeft het apparaat niet zo vaak te ontkalken. De waterfilter filtert kalk en andere schadelijke stoffen uit het water.

Gebruik uitsluitend de Melitta® Pro Aqua Filterpatronen voor volautomatische koffiemachines. Neem de gebruiksinstructies op de verpakking van de waterfilter in acht.

i Informatie

Bij gebruik en regelmatige vervanging van de Melitta® Pro Aqua Filterpatronen moet het apparaat nog maar één keer per jaar worden ontkalkt.

De opgave is gebaseerd op gemiddeld 6 kopjes koffie van telkens 120 ml per dag en 6 filtervervangingen per jaar.

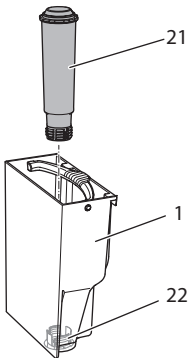

Afb. 15: Waterfilter vast- of losschroeven



De waterfilter (21) wordt in of uit het schroefdraad (22) op de bodem van de watertank (1) geschroefd.

i Informatie

De waterfilter mag niet gedurende langere tijd droogstaan. Wij adviseren de waterfilter in een bakje met leidingwater in de koelkast te bewaren als het apparaat gedurende langere tijd niet wordt gebruikt.

Waterfilter plaatsen

Voorwaarde: het apparaat is klaar voor gebruik.

-  Houd de bedieningstoets "Service" langer dan 2 seconden ingedrukt om de Servicemodus 1 op te roepen.
-  Druk zo vaak op de bedieningstoets "Service" tot de weergave voor de functie *Filter* verschijnt.

-  Druk op de bedieningstoets "Koffiesterkte" tot er één koffieboon brandt.
- Volg de aanwijzingen vanaf stap 3 in het hoofdstuk *Waterfilter vervangen*.

Waterfilter vervangen

Om een stabiele werking van de waterfilter te behouden, adviseren wij om de waterfilter om de 2 maanden te vervangen – of wanneer het apparaat daarom vraagt.

 Op het display brandt *Filter*. U krijgt de vraag om de waterfilter te vervangen.

i Informatie

- Als u een waterfilter gebruikt, kunt u geen waterhardheid instellen. De waterhardheid is automatisch ingesteld op Zacht (zie hoofdstuk 6.3 *Waterhardheid instellen* op pagina 84).
- Leg de waterfilter enkele minuten in een bakje met vers leidingwater voor u deze in de watertank schroeft.

Voorwaarde: het apparaat is klaar voor gebruik.

-  Houd de bedieningstoets "Service" langer dan 2 seconden ingedrukt om de Servicemodus 1 op te roepen.
-  Druk zo vaak op de bedieningstoets "Service" tot de weergave voor het filterprogramma verschijnt.
 - »  Op het display brandt één boon.
-  Houd de bedieningstoets "Service" langer dan 2 seconden ingedrukt om het filterprogramma te starten.
 - »  Op het display knippert *Filter* totdat het filterprogramma is voltooid.
 - »  Op het display brandt *Lekbakje*. U krijgt de vraag om het lekbakje en de residubak te legen.
- Maak het lekbakje en de container voor koffieresidu leeg.
- Plaats het lekbakje zonder de residubak terug.
- Zet de residubak onder de uitloop.

- »  Op het display brandt *Water*. U krijgt de vraag om de watertank te verwijderen en de waterfilter erin te zetten.

7. Verwijder de watertank.
8. Maak de watertank leeg.
9. Plaats een nieuwe filter in de watertank (zie *Afb. 15*).
10. Vul de watertank.
11. Plaats de watertank weer terug.
 - » De filter wordt met water gespoeld.
 - » Er stroomt water in het lekbakje.
12. Maak het lekbakje en de container voor koffieresidu leeg.
13. Plaats het lekbakje en de residubak terug.
 - » Het filterprogramma is voltooid.
 - » Op het display dooft *Filter*.
 - » Het apparaat is klaar voor gebruik.

Waterfilter permanent afmelden

Wanneer u een aangebrachte waterfilter heeft verwijderd en het apparaat zonder waterfilter verder wilt gebruiken, meldt u de waterfilter af op het apparaat:

1. Verwijder de watertank.
2. Leeg de watertank.
3. Verwijder de waterfilter (zie *Afb. 15*).
4. Vul de watertank.
5. Plaats de watertank weer terug.
6.  Houd de bedieningstoets "Service" langer dan 2 seconden ingedrukt om de Servicemodus 1 op te roepen.
7.   Druk zo vaak op de bedieningstoets "Service" tot de weergave voor de functie *Filter* verschijnt.
8.  Druk zo vaak op de bedieningstoets "Koffiesterkte" tot er geen koffieboon meer brandt.
9.  Houd de bedieningstoets "Service" langer dan 2 seconden ingedrukt om de instelling op te slaan en de servicemodus te verlaten.
 - » De waterfilter is afgemeld.
 - » De waterhardheid is teruggezet op de hardheid die het apparaat vóór het

aanbrengen van een waterfilter had opgeslagen.

10. Stel de waterhardheid eventueel in (zie hoofdstuk 6.3 *Waterhardheid instellen* op pagina 84).

8 Transport, bewaring en verwijdering







8.1 Apparaat ontlichten

Wij adviseren het apparaat te ontlichten als het gedurende langere tijd niet wordt gebruikt, voordat het wordt getransporteerd of bij vorstgevaar.

Bij het uitstomen wordt het restwater uit het apparaat verwijderd.

Als u het apparaat opnieuw in gebruik neemt, wordt er na het inschakelen een automatische spoeling uitgevoerd en het apparaat wordt ontlicht (zie hoofdstuk 3.4 *Apparaat de eerste keer inschakelen* op pagina 78).

Voorwaarde: het apparaat is klaar voor gebruik.

1.   Houd de bedieningstoets "Service" en bovendien de bedieningstoets "Koffie" langer dan 2 seconden ingedrukt om de Servicemodus 2 op te roepen.
2.   Druk zo vaak op de bedieningstoets "Service" tot de weergave voor de functie *Ontlichten* verschijnt.
3.  Houd de bedieningstoets "Service" langer dan 2 seconden ingedrukt om het ontlichten te starten.
 - »  De *stand-by-indicatie* knippert tot de stoomtoevoer in stand-by staat.
 - »  Op het display brandt *Water*. U krijgt de vraag om de watertank te verwijderen.
4. Verwijder de watertank en maak deze leeg.
 - » Het apparaat is ontlicht en wordt automatisch uitgeschakeld.

8.2 Apparaat transporteren

OPGELET

Bevoren restwater kan schade aan het apparaat veroorzaken.

- Zorg ervoor dat het apparaat niet wordt blootgesteld aan temperaturen onder 0 °C.

Transporteer het apparaat in de originele verpakking. Op die manier vermijdt u transportschade.

Voer de volgende stappen uit voor u het apparaat transporteert:

1. Stoom het apparaat uit (zie hoofdstuk 8.1 *Apparaat ontlichten* op pagina 92).
2. Maak het lekbakje en de container voor koffieresidu leeg.
3. Maak de watertank leeg.
4. Maak het bonenreservoir leeg.
5. Reinig het apparaat (zie hoofdstuk 7.1 *Algemene reiniging* op pagina 87).
6. Verpak het apparaat.

Informatie

- Bij verzending van het apparaat naar de servicepunten van Melitta is het niet nodig om het kopjesplateau mee te sturen. Daardoor vermijdt u krassen die worden veroorzaakt door het transport.
- Gebruik geen gangbare plak- en pakketbanden voor het bevestigen van losse onderdelen. Wanneer deze worden verwijderd, blijven lijmresten aan het apparaat plakken, die slechts moeilijk kunnen worden verwijderd.

8.3 Apparaat verwijderen



De met dit symbool gemarkeerde apparaten zijn onderworpen aan de Europese Richtlijn 2012/19/EU voor afgedankte elektrische en elektronische apparatuur (AEEA).

Elektrische apparaten horen niet bij het huisvuil. Verwijder het apparaat op een milieuvriendelijke manier als afval via de geschikte inzamelkanalen.

9 Technische gegevens

Technische gegevens





Bedrijfsspanning	220 V – 240 V, 50 Hz – 60 Hz
Opgenomen vermogen	1450 W
Pompdruk	maximaal 15 bar
Afmetingen	
Breedte	200 mm
Diepte	460 mm
Hoogte	334 mm
Inhoud	
Bonenreservoir	125 g
Watertank	1,2 l
Gewicht (leeg)	7,9 kg
Omgevingsomstandigheden	
Temperatuur	10 °C – 32 °C
Relatieve luchtvochtigheid	30% – 80% (niet condensierend)

Waterhardheidsklasse	°dH	°e	°fH
Zacht	0 tot 10	0 tot 13	0 tot 18
Gemiddeld	10 tot 15	13 tot 19	18 tot 27
Hard	15 tot 20	19 tot 25	27 tot 36
Zeer hard	> 20	> 25	> 36

10 Storingen

Als de storingen niet met de onderstaande maatregelen verholpen kunnen worden of als er storingen optreden die hier niet vermeld staan, kunt u contact opnemen met onze hotline (lokaal tarief).

Het hotline-nummer vindt u in het deksel van de watertank of op onze internetpagina in het gedeelte Service.

Storing	Oorzaak	Maatregel
Koffie druppelt slecht uit de uitloop.	Maalgraad is te fijn.	▪ Stel de maalgraad grover in (zie hoofdstuk 6.8 op pagina 86).
	Apparaat is verontreinigd.	▪ Reinig de zetgroep (zie hoofdstuk 7.2 op pagina 87). ▪ Reinigingsprogramma uitvoeren (zie hoofdstuk 7.3 op pagina 87).
	Apparaat is verkalkt.	▪ Ontkalkingsprogramma uitvoeren (zie hoofdstuk 7.4 op pagina 89).
Koffie loopt niet.	Watertank is niet gevuld of niet juist geplaatst.	▪ Vul de watertank en controleer de correcte plaatsing (zie hoofdstuk 4.3 op pagina 80).
	Zetgroep is verstopt.	▪ Reinig de zetgroep (zie hoofdstuk 7.2 op pagina 87).
Hoewel het bonenreservoir is gevuld, geeft het apparaat aan dat er koffiebonen moeten worden bijgevoerd.	Koffiebonen vallen niet in het maalwerk.	▪ Druk op een bereidingstoets. ▪ Klop lichtjes tegen het bonenreservoir. ▪ Reinig het bonenreservoir. ▪ Koffiebonen zijn te sterk oliehoudend. Gebruik andere koffiebonen.
Lawaai uit het maalwerk.	Vreemd voorwerp in het maalwerk.	▪ Neem contact op met de hotline.
Zetgroep kan na verwijdering niet terug worden geplaatst.	Greep voor de vergrendeling van de zetgroep niet op de juiste positie.	▪ Controleer of de greep voor de vergrendeling van de zetgroep correct is vergrendeld (zie hoofdstuk 7.2 op pagina 87).
	Aandrijving niet op de juiste positie.	▪ Druk langer dan 2 seconden gelijktijdig op de bereidingstoets "Koffie" en de bedieningstoets "2 kopjes". Het apparaat voert een initialisatie uit.
Snel afwisselend knippen van de weergaven:  	Softwarestoring	▪ Apparaat uit- en weer inschakelen (zie hoofdstuk 4.1 op pagina 78). ▪ Neem contact op met de hotline.
Snel afwisselend knippen van de weergaven:  clean	Zetgroep is niet geplaatst.	▪ Plaats de zetgroep en vergrendel deze.
Branden van de weergave zonder dat deze geactiveerd is. 	Apparaat is niet volledig ontluicht.	▪ Ontlucht het apparaat. Vul daarvoor evt. de watertank en druk vervolgens gelijktijdig op de bereidingstoetsen "Koffie" en "Favoriete koffie". Hierbij stroomt water in het lekbakje. Het apparaat is vervolgens klaar voor gebruik. ▪ Reinig de zetgroep (zie hoofdstuk 7.2 op pagina 87).

Sommario

1	Descrizione delle macchine da caffè	96
1.1	Componenti dell'apparecchio	96
1.2	Elementi del pannello dei comandi ..	97
2	Per la vostra sicurezza	98
2.1	Uso previsto	98
2.2	Pericoli dovuti alla corrente elettrica	98
2.3	Pericolo di ustioni e scottature	98
2.4	Altri pericoli	99
3	Primi passi	99
3.1	Disimballaggio dell'apparecchio	99
3.2	Posizionamento dell'apparecchio	99
3.3	Collegamento dell'apparecchio	100
3.4	Messa in funzione dell'apparecchio	100
4	Comandi fondamentali	101
4.1	Accensione e spegnimento della macchina da caffè	101
4.2	Versamento dei chicchi di caffè nel contenitore	101
4.3	Riempimento del serbatoio dell'acqua	102
4.4	Regolazione dell'erogatore per bevande di caffè	102
4.5	Svuotamento della vaschetta raccogliacqua e del contenitore per i fondi di caffè	103
5	Preparazione delle bevande	103
5.1	Regolazione dell'intensità dell'aroma	104
5.2	Impostazione della quantità di caffè	104
5.3	Preparazione di una bevanda di caffè	104
5.4	Programmazione del caffè preferito	104
5.5	Interruzione della preparazione di un caffè	105
5.6	Preparazione contemporanea di due bevande di caffè	105
6	Modifica delle impostazioni base ..	105
6.1	Modalità Servizio 1	106
6.2	Impostazione dello spegnimento automatico	106
6.3	Impostazione della durezza dell'acqua	107
6.4	Attivazione/disattivazione del risciacquo allo spegnimento	107
6.5	Impostazione della temperatura del caffè	108
6.6	Modalità Servizio 2	108
6.7	Ripristino delle impostazioni di fabbrica	108
6.8	Regolazione del grado di macinazione	109
7	Pulizia e manutenzione	109
7.1	Pulizia generale	109
7.2	Pulizia dell'unità bollitore	110
7.3	Esecuzione del programma di pulizia	111
7.4	Esecuzione del programma di decalcificazione	112
7.5	Uso del filtro dell'acqua	114
8	Trasporto, stoccaggio e smaltimento	116
8.1	Sfiato della macchina da caffè	116
8.2	Trasporto della macchina da caffè ..	116
8.3	Smaltimento della macchina da caffè	116
9	Dati tecnici	117
10	Anomalie	117

Gentile Cliente,

grazie per aver scelto la macchina da caffè superautomatica Melitta® Purista®.

Le presenti istruzioni per l'uso vi permetteranno di conoscere le molteplici possibilità offerte da questa macchina da caffè e di godervi il caffè al massimo delle sue potenzialità di gusto e di aroma.

Leggete attentamente le presenti istruzioni per l'uso. Così eviterete danni alle persone e danni materiali. Conservate accuratamente le presenti istruzioni per l'uso. Se la macchina da caffè viene passata a terzi, insieme alla macchina dovranno essere consegnate anche le presenti istruzioni per l'uso.

Melitta non si assume alcuna responsabilità per danni derivanti dalla mancata osservanza delle istruzioni per l'uso.

Per maggiori informazioni oppure in caso di domande riguardanti la macchina da caffè rivolgetevi alla Melitta o visitate il sito Internet:

www.international.melitta.de

Vi auguriamo tanta soddisfazione con la vostra macchina da caffè.

1 Descrizione delle macchine da caffè

1.1 Componenti dell'apparecchio

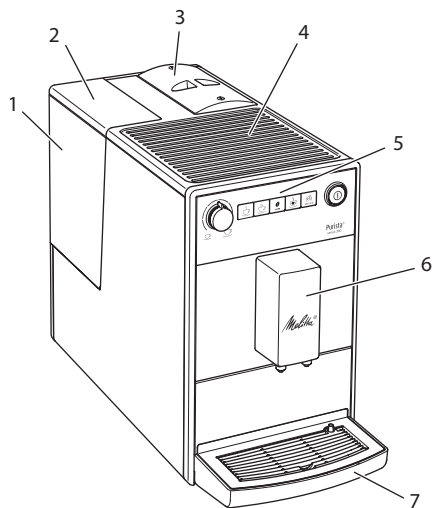

- 1 Serbatoio dell'acqua
- 2 Coperchio del serbatoio dell'acqua
- 3 Serbatoio chicchi con coperchio
- 4 Ripiano poggia tazze
- 5 Pannello di controllo
- 6 Erogatore con 2 ugelli per bevande di caffè
- 7 Vaschetta raccogliacqua
- 8 Leva "regolazione del grado di macinazione" (interno)
- 9 Copertura
- 10 Unità bollitore (interno)
- 11 Contenitore (interno) per i fondi di caffè
- 12 Galleggiante
- 13 Griglia metallica poggia-tazze

Fig. 1: Vista dal lato anteriore sinistro

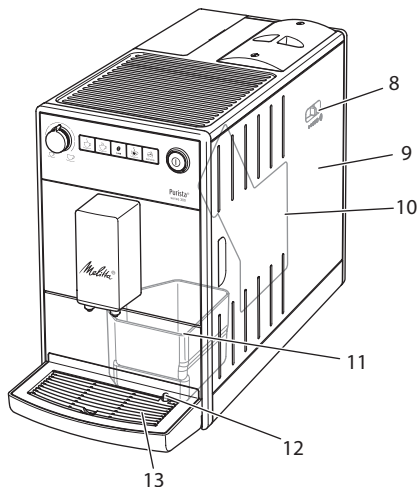

Fig. 2: Vista dal lato anteriore destro

1.2 Elementi del pannello dei comandi

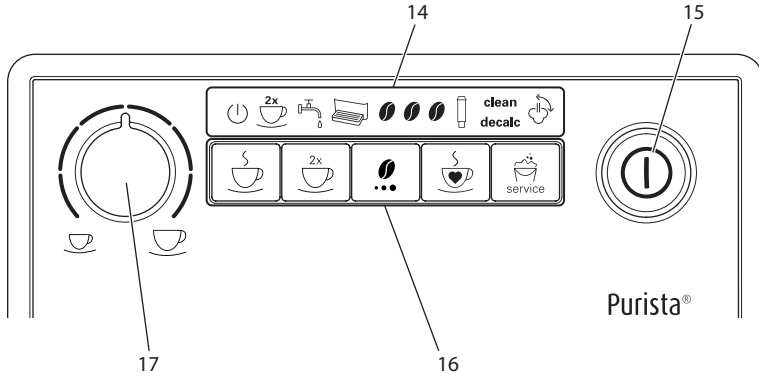

Fig. 3: Pannello dei comandi

- 14 Mostra
- 15 Tasto "ON/OFF"
- 16 Tasti
- 17 Manopola di regolazione "Quantità caffè"

Indicatore	Denominazione
	Display apparecchio pronto
	Simbolo 2 volte
	Simbolo Acqua
	Simbolo Vaschetta raccogli gocce
	Simbolo Chicco di caffè
	Simbolo Filtro
clean	Simbolo Pulizia
decalc	Simbolo Decalcificazione
	Simbolo Sfiato

Elemento di comando	Denominazione
	Tasto diretto "Caffè"
	Tasto di comando "2 volte"
	Tasto di comando "Intensità aroma"
	Tasto diretto "Caffè preferito"
	Tasto di comando "Servizio"

2 Per la vostra sicurezza

C€ La macchina da caffè è conforme alle Direttive Europee vigenti ed è costruita secondo lo stato più avanzato della tecnica. Nonostante ciò sussistono rischi residui.

Rispettare le avvertenze di sicurezza per evitare pericoli. Melitta non si assume alcuna responsabilità per danni derivanti dalla mancata osservanza delle avvertenze di sicurezza.

2.1 Uso previsto

La macchina è costruita per la preparazione delle bevande a base di caffè con caffè in chicchi.

La macchina da caffè è destinata all'uso domestico.

Qualsiasi altro uso è considerato improprio e può provocare lesioni fisiche o danni materiali. Melitta non sarà responsabile per danni causati da un uso improprio della macchina.

2.2 Pericoli dovuti alla corrente elettrica

In caso di danni all'apparecchio o al cavo di alimentazione sussiste il pericolo di morte a causa di scosse elettriche.

Rispettare le seguenti avvertenze di sicurezza per evitare rischi causati da alta tensione.

- Non utilizzare un cavo di alimentazione difettoso.
- Un cavo di alimentazione difettoso dovrà essere sostituito esclusivamente dal produttore, dal suo servizio di assistenza o da un suo service partner.
- Non aprire coperchi o coperture avvitati in maniera fissa sul corpo della macchina da caffè.
- Utilizzare la macchina da caffè soltanto se questa è perfettamente funzionante e in perfetto stato tecnico.
- Una macchina da caffè difettosa dovrà essere riparata esclusivamente da un'officina autorizzata. Non riparare la macchina in autonomia.
- Non apportare modifiche alla macchina da caffè, ai suoi componenti o agli accessori.
- Non immergere la macchina da caffè in acqua.
- L'alimentatore non deve entrare in contatto con l'acqua.

2.3 Pericolo di ustioni e scottature

I liquidi e il vapore che fuoriescono dall'apparecchio possono essere molto caldi. Anche alcune parti della macchina si riscaldano fortemente.

Rispettare le seguenti avvertenze di sicurezza per evitare ustioni e scottature.

- Evitare il contatto dei liquidi e dei vapori fuoriuscenti con la pelle.
- Non toccare gli ugelli dell'erogatore durante e subito dopo l'erogazione di una bevanda. Attendere finché i componenti si sono raffreddati.

2.4 Altri pericoli

Rispettare le seguenti avvertenze di sicurezza per evitare danni alle persone e danni materiali.

- Non utilizzare la macchina da caffè collocata in un armadio o simile.
- Durante il funzionamento della macchina da caffè non mettere le mani nel vano interno della macchina.
- Tenere la macchina da caffè ed il cavo di alimentazione lontani dalla portata dei bambini al di sotto degli 8 anni.
- L'uso della presente macchina da caffè è consentito ai bambini al di sopra degli 8 anni come anche a persone con ridotte capacità psico-fisico-sensoriali o con esperienze e conoscenze insufficienti, premesso che queste persone vengano attentamente sorvegliate o siano state accuratamente istruite sull'uso sicuro della macchina e siano a conoscenza dei pericoli risultanti.
- I bambini non devono giocare con l'apparecchio. La pulizia e la manutenzione sono proibite ai bambini al di sotto degli

- 8 anni. I bambini al di sopra degli 8 anni devono essere sorvegliati per l'esecuzione della pulizia e della manutenzione.
- Staccare l'apparecchio dall'alimentazione elettrica se rimane incustodito a lungo.
- La macchina non deve essere utilizzata ad altitudini superiori a 2000 m.
- Per la pulizia della macchina e dei suoi componenti attenersi alle istruzioni riportate nel rispettivo capitolo (*Pulizia e manutenzione* a pagina 109).

3 Primi passi

Il presente capitolo descrive come preparare la macchina da caffè per usarla.

3.1 Disimballaggio dell'apparecchio

- Disimballare la macchina da caffè. Rimuovere il materiale di imballaggio, i nastri adesivi e le pellicole protettive dall'apparecchio.
- Conservare il materiale d'imballaggio per eventuali futuri trasporti o rispedizioni.

Informazione

La macchina da caffè potrà contenere tracce di caffè e di acqua. L'apparecchio è stato testato in fabbrica per verificarne il perfetto funzionamento.

3.2 Posizionamento dell'apparecchio

Osservare quanto segue:

- Non collocare la macchina da caffè in ambienti umidi.
- Collocare l'apparecchio su una superficie stabile, piana e asciutta.
- Non collocare la macchina vicino a lavelli o simile.

- Non collocare la macchina su una superficie calda.
- Mantenere una distanza sufficiente di circa 10 cm dalla parete e da altri oggetti. La distanza verso l'alto dovrà essere di almeno 20 cm.
- Posare il cavo di alimentazione in modo che non possa essere danneggiato da spigoli vivi o da superfici calde.

3.3 Collegamento dell'apparecchio

Osservare quanto segue:

- Assicurarsi che la tensione della rete elettrica corrisponda alla tensione d'esercizio specificata nei Dati tecnici (vedere la tabella *Dati tecnici* a pagina 117).
- Collegare l'apparecchio solo a una presa con messa a terra e installata a regola d'arte. In caso di dubbio rivolgersi ad un elettricista specializzato.
- La presa di corrente dotata di messa a terra deve essere protetta almeno con un fusibile da 10 A.

3.4 Messa in funzione dell'apparecchio

Appena la macchina viene accesa la prima volta, essa esegue un risciacquo automatico. Acqua calda fuoriesce dall'erogatore. Con questa procedura la macchina viene sfiatata.

Informazione

- Consigliamo di buttare i primi due caffè dopo la prima messa in funzione.
- Se si desidera utilizzare un filtro dell'acqua, installarlo solo dopo la prima messa in funzione.

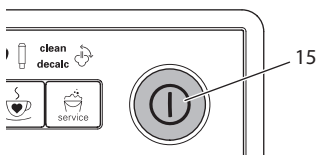





Fig. 4: Tasto "ON/OFF"

Presupposto: la macchina da caffè è collocata nel luogo d'installazione ed è collegata.

1. Posizionare un recipiente sotto l'erogatore.
2. Premere il tasto "ON/OFF" (15).
 - »  Il simbolo di pronto al funzionamento si accende brevemente.
 - »  Il simbolo *Acqua* si accende, chiedendo all'operatore di riempire il serbatoio dell'acqua.
3. Aprire il coperchio del serbatoio dell'acqua ed estrarre il serbatoio dalla macchina afferrando il manico e tirando verso l'alto.
4. Sciacquarlo con acqua pulita. Riempire il serbatoio con acqua fresca.
5. Inserire il serbatoio dell'acqua dall'alto nella macchina e chiudere il coperchio.
 - »  Il simbolo *Sfiato* si accende, chiedendo all'operatore di sfiatare la macchina da caffè.
6.  Premere il tasto di comando "Intensità aroma".
 - » Acqua fluisce nella vaschetta raccogli-gocce.
 - » La macchina si riscalda e dall'erogatore fuoriesce acqua calda.
7. Appena non fuoriesce più altra acqua dall'erogatore si accende il simbolo *Chicco di caffè*.
 - » La macchina è sfiatata.
8. Versare i chicchi di caffè nel contenitore per chicchi (vedere il capitolo 4.2 *Versamento dei chicchi di caffè nel contenitore* a pagina 101).
9. All'occorrenza adesso l'operatore potrà
 - a) impostare la durezza dell'acqua (vedere il capitolo 6.3 *Impostazione della durezza dell'acqua* a pagina 107) oppure
 - b) avvitare il filtro dell'acqua (vedere il capitolo 7.5 *Uso del filtro dell'acqua* a pagina 114).

4 Comandi fondamentali

4.1 Accensione e spegnimento della macchina da caffè

Prima di avviare la macchina da caffè per la prima messa in funzione, leggere il capitolo 3.4 *Messa in funzione dell'apparecchio* a pagina 100.

Informazione

- All'accensione e allo spegnimento la macchina da caffè esegue un risciacquo automatico.
- Durante questi risciacqui viene scaricata anche acqua nella vaschetta raccogli gocce.

Accendere il dispositivo

1. Posizionare un recipiente sotto l'erogatore.
2. Premere il tasto "ON/OFF" (15).
 - » La macchina si riscalda ed effettua un risciacquo automatico.
 - » La macchina passa alla modalità di pronto al funzionamento.

Informazione

Se la macchina da caffè è stata spenta per un intervallo di tempo breve, dopo l'accensione non avviene un risciacquo automatico.

Spegnere il dispositivo

1. Posizionare un recipiente sotto l'erogatore.
2. Premere il tasto "ON/OFF" (15).
 - » La macchina effettua un risciacquo automatico.
 - » La macchina si spegne.

Informazione

- La macchina si spegne automaticamente se non viene usata a lungo. Anche in questo caso avviene un risciacquo automatico.

- Il periodo di inattività prima dello spegnimento può essere impostato nella modalità Servizio 1 (vedere il capitolo 6.2 *Impostazione dello spegnimento automatico* a pagina 106).
- Se dal momento dell'accensione non è stata preparata nessuna bevanda oppure se il serbatoio dell'acqua è vuoto, il risciacquo non avviene.

4.2 Versamento dei chicchi di caffè nel contenitore

I chicchi di caffè torrefatti perdono il loro aroma. Versare nel contenitore per chicchi solo la quantità di chicchi di caffè corrispondente al consumo previsto entro i prossimi 3 o 4 giorni.

ATTENZIONE

L'uso di una qualità di caffè non idonea potrà comportare l'incollarsi delle macine.

- Non utilizzare chicchi di caffè liofilizzati o caramellati.
- Non utilizzare caffè in polvere o caffè istantaneo.

Informazione

Se viene cambiata la qualità di caffè in chicchi, potranno trovarsi ancora resti della vecchia qualità nelle macine.

Anche se il contenitore dei chicchi si svuota e successivamente viene rabboccata una nuova qualità di caffè in chicchi, rimane pur sempre una quantità residua della vecchia qualità nelle macine. Di conseguenza, le prime due erogazioni di caffè potranno contenere ancora quantità residue della vecchia qualità di caffè.

 Il simbolo lampeggiante *Chicco di caffè* segnala all'operatore di rabboccare caffè in chicchi.

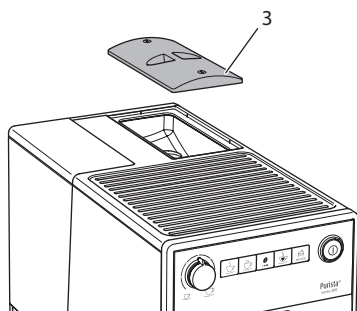

Fig. 5: Apertura del coperchio del contenitore per chicchi

1. Aprire il coperchio del contenitore per chicchi (3).
2. Versare i chicchi di caffè nel contenitore per chicchi.
3. Chiudere il coperchio del contenitore per chicchi.
Alla successiva erogazione di caffè il simbolo non lampeggia più.

Se il contenitore di chicchi si svuota durante la preparazione di una bevanda a base di caffè, l'erogazione è interrotta e il simbolo *Chicco di caffè* lampeggia. Con il versamento di chicchi di caffè nel contenitore per chicchi, inizialmente il simbolo continua a lampeggiare. Dopo aver premuto uno dei tasti diretti i chicchi di caffè cadono nelle macine. Avviene la preparazione di un caffè e il simbolo smette di lampeggiare. Si accende il *simbolo di pronto al funzionamento* e il simbolo *Chicco di caffè*.

4.3 Riempimento del serbatoio dell'acqua

Per un ottimo aroma del caffè usare unicamente acqua fresca e non gassata. Cambiare ogni giorno l'acqua.

📌 Informazione

La qualità dell'acqua determina fortemente il gusto del caffè. Per questo motivo è consigliabile usare un filtro per l'acqua (vedere il capitolo 6.3 *Impostazione della durezza dell'acqua* a pagina 107 ed il capitolo 7.5 *Uso del filtro dell'acqua* a pagina 114).

Il simbolo *Acqua* acceso chiede all'operatore di rabboccare acqua.

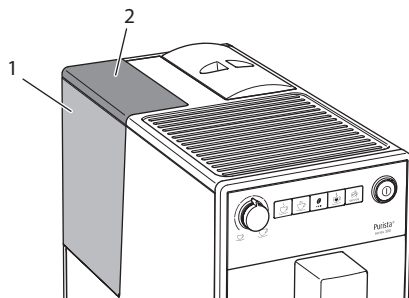

Fig. 6: Estrazione del serbatoio dell'acqua

1. Aprire il coperchio (2) del serbatoio dell'acqua (1) ed estrarre il serbatoio verso l'alto dalla macchina, afferrando il manico.
2. Riempire il serbatoio con acqua.
3. Inserire il serbatoio dell'acqua dall'alto nella macchina e chiudere il coperchio.

4.4 Regolazione dell'erogatore per bevande di caffè

L'erogatore (6) è regolabile in altezza. Regolare una distanza più piccola possibile tra l'erogatore ed il recipiente. In base al recipiente usato spostare l'erogatore verso l'alto o verso il basso.

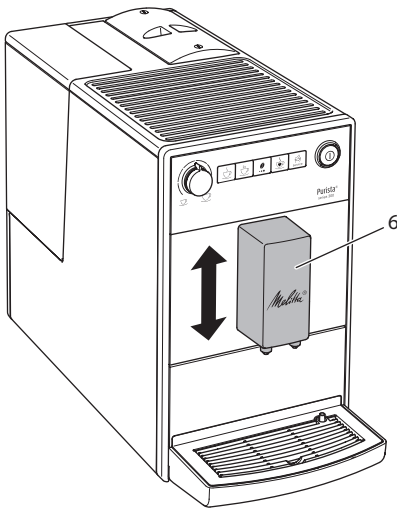

Fig. 7: Regolazione dell'erogatore per bevande di caffè

4.5 Svuotamento della vaschetta raccogli gocce e del contenitore per i fondi di caffè



Quando la vaschetta raccogli gocce (7) e il contenitore per i fondi di caffè (11) sono pieni, si accende il simbolo *Vaschetta raccogli gocce*, chiedendo all'operatore di svuotare i contenitori. Il simbolo appare dopo l'erogazione di circa 8 bevande.

Il galleggiante (12) sporgente segnala anche che la vaschetta raccogli gocce è piena.

Svuotare sempre entrambi i contenitori. Con la vaschetta raccogli gocce estratta il simbolo *Vaschetta raccogli gocce* lampeggia.

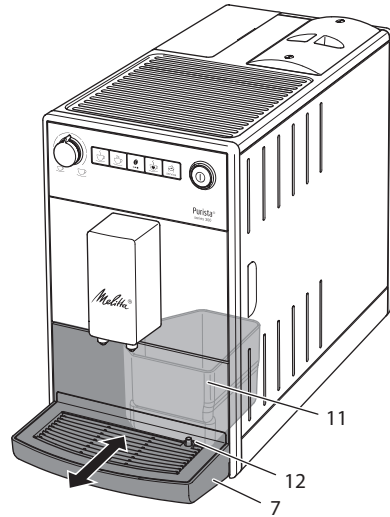

Fig. 8: Svuotamento della vaschetta raccogli gocce e del contenitore per i fondi di caffè

1. Estrarre la vaschetta raccogli gocce (7) in avanti dalla macchina da caffè.
2. Estrarre il contenitore per i fondi di caffè (11) e svuotarlo.
3. Svuotare la vaschetta raccogli gocce.
4. Inserire il contenitore per i fondi di caffè.
5. Spingere la vaschetta raccogli gocce fino in fondo nella macchina da caffè.

Informazione

Se la vaschetta raccogli gocce ed il contenitore per i fondi di caffè vengono svuotati a macchina spenta, la macchina da caffè non registra l'avvenuta procedura. Quindi potrà accadere che venga visualizzata la richiesta di svuotamento nonostante la vaschetta raccogli gocce e il contenitore per i fondi di caffè non siano ancora pieni.

5 Preparazione delle bevande

Tenere presente quanto segue:

- Il serbatoio dell'acqua deve contenere sempre una quantità sufficiente di

acqua. Con un livello di riempimento troppo basso la macchina chiederà all'operatore di rabboccare acqua.

- Anche il contenitore dei chicchi di caffè dovrà contenere sempre una quantità sufficiente di chicchi. In caso di mancanza di chicchi di caffè, la macchina interrompe la preparazione della bevanda di caffè.
- I recipienti per le bevande devono avere una capienza sufficiente. La quantità massima di caffè è 220 ml.

5.1 Regolazione dell'intensità dell'aroma

Appena la macchina è pronta al funzionamento, viene visualizzata l'attuale impostazione dell'intensità aroma.

Le seguenti impostazioni dell'intensità dell'aroma sono possibili:

Indicatore	Intensità aroma
	leggero
	normale
	forte

L'intensità dell'aroma può essere impostata, premendo una o più volte il tasto di comando "Intensità aroma".

L'intensità dell'aroma può essere impostata prima dell'erogazione della bevanda oppure durante la macinazione.

Informazione

Allo spegnimento, la macchina salva l'ultima intensità di aroma impostata.

5.2 Impostazione della quantità di caffè

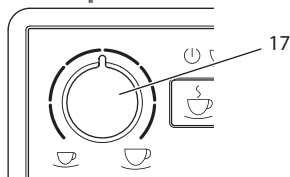

Fig. 9: Impostazione della quantità di caffè

La quantità di caffè può essere impostata con la manopola di regolazione "Quantità caffè" (17).

La quantità di caffè può essere impostata prima oppure durante l'erogazione della bevanda.

Possono essere impostate, a variazione continua, quantità di caffè da 25 ml e 220 ml.

5.3 Preparazione di una bevanda di caffè

Presupposto: la macchina da caffè è pronta al funzionamento.

1. Posizionare un recipiente sotto l'erogatore.
2. Premere uno dei tasti diretti.
 - » Vengono avviate la macinazione e l'erogazione della bevanda.
 - » L'erogazione della bevanda si ferma automaticamente.
3. Prelevare il recipiente.



5.4 Programmazione del caffè preferito

Il tasto diretto "Caffè preferito" permette di salvare in maniera permanente l'intensità dell'aroma e la quantità di caffè preferite.

Le impostazioni sono effettuate durante la preparazione di un caffè.

Presupposto: la macchina da caffè è pronta al funzionamento.

1. Premere il tasto diretto "Caffè preferito" per più di 2 secondi.

- » Il simbolo di pronto al funzionamento e il simbolo *Chicco di caffè* lampeggiano rapidamente.
2.  Premere una o più volte il tasto di comando "Intensità aroma" per impostare l'intensità dell'aroma preferita.
 3.  Premere il tasto diretto "Caffè preferito".
 - » Parte la macinazione.
 - Durante la macinazione è possibile modificare ancora una volta l'intensità dell'aroma.
 - » Viene avviata l'erogazione della bevanda.
 4.  Durante l'erogazione della bevanda premere il tasto diretto "Caffè preferito" appena è raggiunta la quantità di caffè preferita.
 - » L'erogazione della bevanda si ferma.
 - » Le impostazioni sono salvate.

Se la preparazione della bevanda viene interrotta con il tasto diretto "Caffè", la quantità di caffè e l'intensità dell'aroma non vengono salvate.

 Premere il tasto diretto "Caffè preferito" per preparare un caffè con l'intensità aroma e la quantità caffè salvate.

5.5 Interruzione della preparazione di un caffè

Per interrompere anticipatamente la preparazione di una bevanda di caffè, premere ancora una volta il tasto diretto.

5.6 Preparazione contemporanea di due bevande di caffè

Il tasto di comando "2 volte" permette di preparare contemporaneamente due bevande di caffè. Con la funzione di erogazione di due tazze la macchina esegue due macinazioni.

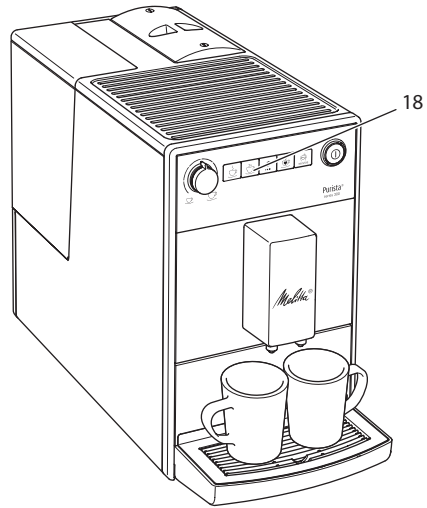





Fig. 10: Erogazione di due tazze

1. Posizionare due recipienti sotto l'erogatore.
2.  Premere il tasto di comando "2 volte" (18).
 - »  Il simbolo 2 volte si accende.
3.   Premere un tasto diretto.
 - » Vengono avviate la macinazione e l'erogazione della bevanda.
 - » L'erogazione della bevanda si ferma automaticamente.
4. Prelevare i due recipienti.

Informazione





- L'impostazione è valida solo per una singola preparazione di bevanda.
- Se entro 1 minuto non avviene la preparazione di una bevanda di caffè, la macchina ritorna all'erogazione di una tazza.

6 Modifica delle impostazioni base

Le impostazioni base della macchina possono essere modificate con diverse funzioni. Le funzioni sono suddivise in due modalità di servizio.





6.1 Modalità Servizio 1

Ad ogni funzione è assegnato un simbolo.

Modalità Servizio 1	
Indicatore	Funzione
	Spegnimento automatico
	Durezza dell'acqua
	Risciacquo allo spegnimento
	Programma filtro
clean	Programma di pulizia
decalc	Programma di decalcificazione
	Temperatura del caffè

Per accedere alla modalità Servizio 1 procedere come segue:

Presupposto: la macchina da caffè è pronta al funzionamento.

-  Premere il tasto di comando "Servizio" per più di 2 secondi per accedere alla modalità Servizio 1.
 - »   Il simbolo di pronto al funzionamento lampeggia rapidamente e il simbolo 2 volte si accende.
-  Premere una o più volte il tasto di comando "Servizio" per accedere alla funzione desiderata.
 - » In base alla funzione selezionata si accende il corrispondente simbolo, vedere la tabella *Modalità Servizio 1*.
 - » Il numero di simboli di chicchi accesi mostra l'impostazione attiva della funzione.

Premere il tasto diretto "Caffè" per uscire dalla modalità Servizio senza salvare le impostazioni.





Informazione

Se entro 1 minuto non si attivano altri comandi la macchina torna alla modalità di pronto al funzionamento.

6.2 Impostazione dello spegnimento automatico

Se la macchina da caffè non viene utilizzata per un periodo prolungato, inizialmente passerà alla modalità di risparmio energetico. Dopo un intervallo di tempo definito la macchina si spegnerà.





Sono possibili le seguenti impostazioni:

Indicatore	Modalità di risparmio energetico dopo:	Spegnimento dopo:
	3 minuti	30 minuti
	10 minuti	1 ora
	20 minuti	4 ore
 lampeggiano	30 minuti	8 ore

Informazione

Per interrompere la modalità di risparmio energetico premere un tasto qualsiasi.

Presupposto: la macchina da caffè è pronta al funzionamento.

-  Premere il tasto di comando "Servizio" per più di 2 secondi per accedere alla modalità Servizio 1.
-   Premere ripetutamente il tasto di comando "Servizio" finché appare il simbolo per la funzione *Spegnimento automatico*.
-  Premere ripetutamente il tasto di comando "Intensità aroma" finché è impostato l'intervallo di tempo desiderato.
-  Adesso si potrà accedere alla successiva funzione oppure uscire dalla modalità Servizio:
 - Premere brevemente il tasto di comando "Servizio" per accedere alla successiva funzione.
 - Premere il tasto di comando "Servizio" per più di 2 secondi per salvare l'impostazione e uscire dalla modalità Servizio.

6.3 Impostazione della durezza dell'acqua

L'impostazione della durezza dell'acqua regola la frequenza con cui la macchina da caffè chiede all'operatore di effettuare una decalcificazione. Più l'acqua è dura e più frequentemente la macchina dovrà essere decalcificata.

Informazione





Se si sta utilizzando il filtro dell'acqua non è possibile impostare la durezza dell'acqua (vedere il capitolo 7.5 *Uso del filtro dell'acqua* a pagina 114).

Determinare la durezza dell'acqua con l'ausilio delle strisce-test in dotazione. Osservare le istruzioni riportate sulla confezione delle strisce-test e la tabella *Grado di durezza dell'acqua* a pagina 117.

Sono possibili le seguenti impostazioni:

Indicatore	Durezza dell'acqua
	dolce, decalcificazione dopo 150 litri
	media, decalcificazione dopo 100 litri
	dura, decalcificazione dopo 70 litri
 lampeggiano	molto dura, decalcificazione dopo 30 litri
nessun chicco di caffè	Viene utilizzato un filtro dell'acqua. Non si possono effettuare impostazioni.

Presupposto: la macchina da caffè è pronta al funzionamento.

-  Premere il tasto di comando "Servizio" per più di 2 secondi per accedere alla modalità Servizio 1.
-   Premere ripetutamente il tasto di comando "Servizio" finché appare il simbolo per la funzione *Durezza acqua*.
-  Premere ripetutamente il tasto di comando "Intensità aroma" finché è impostata la durezza d'acqua desiderata.

-  Adesso si potrà accedere alla successiva funzione oppure uscire dalla modalità Servizio:
 - Premere brevemente il tasto di comando "Servizio" per accedere alla successiva funzione.
 - Premere il tasto di comando "Servizio" per più di 2 secondi per salvare l'impostazione e uscire dalla modalità Servizio.

6.4 Attivazione/disattivazione del risciacquo allo spegnimento

Direttamente dopo l'accensione, il sistema caffè viene risciacquato. Solo il risciacquo allo spegnimento può essere attivato/disattivato. Con la funzione attivata dopo lo spegnimento avviene un risciacquo del sistema caffè.





Informazione

Consigliamo di non disattivare in modo permanente il risciacquo allo spegnimento perché questa funzione pulisce il sistema caffè.

Sono possibili le seguenti impostazioni:

Indicatore	Risciacquo allo spegnimento
	attivato
nessun chicco di caffè	disattivato

Presupposto: la macchina da caffè è pronta al funzionamento.

-  Premere il tasto di comando "Servizio" per più di 2 secondi per accedere alla modalità Servizio 1.
-   Premere ripetutamente il tasto di comando "Servizio" finché appare il simbolo per la funzione *Risciacquo allo spegnimento*.
-  Premere ripetutamente il tasto di comando "Intensità aroma" finché è



attivato o disattivato il risciacquo allo spegnimento.

4.  Adesso si potrà accedere alla successiva funzione oppure uscire dalla modalità Servizio:
 - a) Premere brevemente il tasto di comando "Servizio" per accedere alla successiva funzione.
 - b) Premere il tasto di comando "Servizio" per più di 2 secondi per salvare l'impostazione e uscire dalla modalità Servizio.





6.5 Impostazione della temperatura del caffè

La temperatura del caffè influisce sul gusto della bevanda di caffè.

Sono possibili le seguenti impostazioni:

Indicatore	Temperatura del caffè
	bassa
	media
	alta



Presupposto: la macchina da caffè è pronta al funzionamento.

1.  Premere il tasto di comando "Servizio" per più di 2 secondi per accedere alla modalità Servizio 1.
2.   Premere ripetutamente il tasto di comando "Servizio" finché appare il simbolo per la funzione *Temperatura del caffè*.
3.  Premere ripetutamente il tasto di comando "Intensità aroma" finché è impostata la temperatura di caffè desiderata.
4.  Adesso si potrà accedere alla successiva funzione oppure uscire dalla modalità Servizio:
 - a) Premere brevemente il tasto di comando "Servizio" per accedere alla successiva funzione.
 - b) Premere il tasto di comando "Servizio" per più di 2 secondi per salvare

l'impostazione e uscire dalla modalità Servizio.





6.6 Modalità Servizio 2

Ad ogni funzione è assegnato un simbolo.

Modalità Servizio 2	
Indicatore	Funzione
	Impostazioni di fabbrica
	Sfiato

Per accedere alla modalità Servizio 2 procedere come segue:

Presupposto: la macchina da caffè è pronta al funzionamento.

1.   Premere il tasto di comando "Servizio" insieme al tasto diretto "Caffè" per più di 2 secondi per accedere alla modalità Servizio 2.
 - »   Il simbolo di *pronto al funzionamento* e il simbolo *2 volte lampeggiano rapidamente*.
 2.  Premere una o più volte il tasto di comando "Servizio" per accedere alla funzione desiderata.
 - » In base alla funzione selezionata si accende il corrispondente simbolo, vedere la tabella *Modalità Servizio 2*.
 - » Il numero di simboli di chicchi accesi mostra l'impostazione attiva della funzione.
- Premere il tasto diretto "Caffè" per uscire dalla modalità Servizio senza salvare le impostazioni.

Informazione







Se entro 1 minuto non si attivano altri comandi la macchina torna alla modalità di pronto al funzionamento.

6.7 Ripristino delle impostazioni di fabbrica

La macchina da caffè può essere resettata alle impostazioni di fabbrica. Con un reset si perderanno i valori impostati per le varie funzioni. Anche l'intensità dell'aroma e la

quantità di caffè salvate con la funzione Caffè preferito si perderanno.

Presupposto: la macchina da caffè è pronta al funzionamento.

1.   Premere il tasto di comando "Servizio" insieme al tasto diretto "Caffè" per più di 2 secondi per accedere alla modalità Servizio 2.
2.   Premere ripetutamente il tasto di comando "Servizio" finché appare il simbolo per la funzione *Impostazioni di fabbrica*.
3.  Premere ripetutamente il tasto di comando "Intensità aroma" finché sul display si accende un chicco di caffè.
4.  Premere il tasto di comando "Servizio" per più di 2 secondi per ripristinare le impostazioni di fabbrica e uscire dalla modalità Servizio.

6.8 Regolazione del grado di macinazione

Il grado di macinazione del caffè influisce sul gusto del caffè.

Con un grado di macinazione più fine il gusto del caffè sarà più forte.

ATTENZIONE

Caffè in polvere macinato molto fine può otturare l'unità bollitore.

- Il grado di macinazione è stato regolato in maniera ottimale prima della consegna della macchina. Modificare la regolazione del grado di macinazione non prima di aver erogato 100 caffè (dopo circa 1 mese, a seconda del consumo di caffè).
- Non regolare un grado di macinazione troppo fine. Il grado di macinazione è regolato in maniera ottimale se il caffè esce uniformemente dall'erogatore e se si forma una crema bella compatta.

Regolare il grado di macinazione mentre le macine sono in funzione.

Presupposto: la macchina da caffè è pronta al funzionamento.

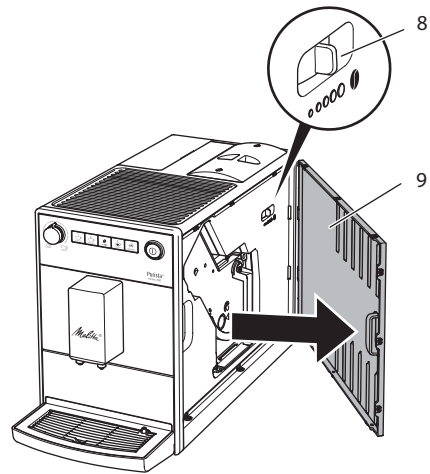

Fig. 11: Regolazione del grado di macinazione

1. Aprire il pannello di copertura (9). A tale scopo inserire la mano nell'incavo sul lato destro della macchina e tirare il pannello di copertura verso il lato.
2. Preparare un caffè.
3. Spostare la leva (8) verso destra o verso sinistra mentre le macine sono in funzione.
A sinistra = grado di macinazione più fine
A destra = grado di macinazione più grosso
4. Inserire il pannello di copertura laterale (9) e farlo innestare.

7 Pulizia e manutenzione

Una pulizia e manutenzione regolari della macchina da caffè garantiscono una qualità costantemente alta delle bevande preparate.

7.1 Pulizia generale

Pulire la macchina da caffè regolarmente. Togliere subito le impurità esterne di caffè.

ATTENZIONE

L'utilizzo di detersivi non idonei potrà graffiare la superficie.

- Non usare panni, spugne o detersivi abrasivi.

Presupposto: la macchina da caffè è spenta.

- Pulire la parte esterna della macchina con un panno morbido ed umido e con un detersivo per stoviglie comunemente reperibile in commercio.
- Lavare la vaschetta raccogli gocce, il contenitore per i fondi di caffè e il piano poggia tazze. A tale scopo usare un panno morbido ed un detersivo per stoviglie comunemente reperibile in commercio.

Il contenitore per i fondi di caffè è idoneo al lavaggio in lavastoviglie.

- Pulire il contenitore dei chicchi di caffè con un panno morbido ed asciutto.

7.2 Pulizia dell'unità bollitore

Per evitare danni alla macchina da caffè consigliamo di pulire l'unità bollitore una volta alla settimana.

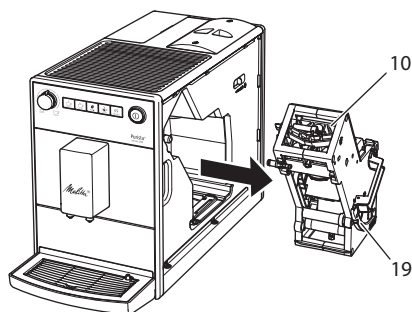

Fig. 12: Smontaggio dell'unità bollitore

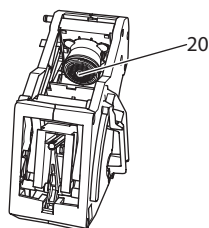

Fig. 13: Pulizia dell'unità bollitore

Presupposto: la macchina da caffè è spenta.

1. Aprire il pannello di copertura (9). A tale scopo inserire la mano nell'incavo sul lato destro della macchina e tirare il pannello di copertura verso il lato.
2. Premere e tenere premuta la leva rossa (19) sul manico dell'unità bollitore (10) e girare il manico in senso orario finché si innesta nella posizione di finecorsa.
3. Afferrare il manico ed estrarre l'unità bollitore dalla macchina da caffè.
4. Lavare l'intera unità bollitore accuratamente da tutti i lati sotto l'acqua corrente, badando in particolare che il filtro (20) sia libero da residui di caffè.
5. Lasciare sgocciolare l'unità bollitore.
6. Rimuovere con un panno morbido, asciutto eventuali resti di caffè dalle superfici interne dell'apparecchio.
7. Rimettere l'unità bollitore nell'apparecchio. Premere e tenere premuta la leva rossa sul manico dell'unità bollitore e girare il manico in senso antiorario finché si innesta nella posizione di finecorsa.
8. Inserire il pannello di copertura laterale e farlo innestare.

Con la macchina da caffè accesa il lampeggio alternato del simbolo di *pronto al funzionamento* e del simbolo *clean* segnala la mancanza dell'unità bollitore. Dopo l'inserimento dell'unità bollitore la macchina passa alla modalità di pronto al funzionamento.

7.3 Esecuzione del programma di pulizia

Questo programma di pulizia permette di rimuovere residui e resti di caffè con l'ausilio di detersivi per macchine da caffè superautomatiche.

Per evitare danni alla macchina da caffè consigliamo di eseguire il programma di pulizia ogni 2 mesi - oppure quando la macchina visualizza il rispettivo messaggio.

clean Il simbolo *Pulizia* acceso invita l'operatore a pulire la macchina da caffè.

⚠ PRUDENZA

Il contatto con il detergente per macchine da caffè superautomatiche potrà provocare irritazioni agli occhi e alla pelle.

- Rispettare le istruzioni per l'uso riportate sulla confezione del detergente per le macchine superautomatiche.

ATTENZIONE

L'uso di detersivi per macchine da caffè superautomatiche non idonei potrà provocare danni alla macchina da caffè.



- Usare esclusivamente le pastiglie Melitta® PERFECT CLEAN destinate alle macchine da caffè superautomatiche.

Il programma di pulizia dura circa 15 minuti e non deve essere interrotto.

Il programma di pulizia esegue diverse fasi. L'avanzamento viene segnalato dal numero di chicchi di caffè visualizzati.

Nel corso del programma di pulizia la macchina da caffè esegue vari risciacqui. Durante questa procedura viene scaricata anche acqua nella vaschetta raccogli gocce.

Presupposto: la macchina da caffè è pronta al funzionamento.

1.  Premere il tasto di comando "Servizio" per più di 2 secondi per accedere alla modalità Servizio 1.
2.  **clean** Premere ripetutamente il tasto di comando "Servizio" finché

appare il simbolo per il programma di pulizia.

3.  Premere il tasto di comando "Servizio" per più di 2 secondi per avviare il programma di pulizia.
 - » **clean** Il simbolo *Pulizia* lampeggia fino alla fine del programma di pulizia.

 Viene avviata la prima fase del programma di pulizia. Si accende un chicco di caffè.

- »  Il simbolo *Vaschetta raccogli gocce* si accende per chiedere all'operatore di svuotare la vaschetta raccogli gocce e il contenitore per i fondi di caffè.
4. Svuotare la vaschetta raccogli gocce e il contenitore per i fondi di caffè.
 5. Inserire la vaschetta raccogli gocce senza il contenitore per i fondi di caffè.
 6. Posizionare il recipiente per i fondi di caffè sotto l'erogatore.
 - » La macchina effettua due risciacqui.
 - » **clean** Il simbolo *Pulizia* lampeggia rapidamente, chiedendo all'operatore di estrarre l'unità bollitore e di inserire una pastiglia per la pulizia.
 7. Estrarre l'unità bollitore. Non spegnere la macchina.
 8. Lavare l'unità bollitore sotto l'acqua corrente (vedere il capitolo 7.2 *Pulizia dell'unità bollitore* a pagina 110).
 9. Inserire una pastiglia per la pulizia nell'unità bollitore. Rimettere l'unità bollitore nell'apparecchio.

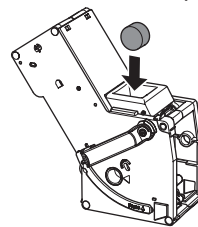



Fig. 14: Inserimento della pastiglia nell'unità bollitore

☪☪ Viene avviata la seconda fase del programma di pulizia. Si accendono due chicchi di caffè.

- » La macchina da caffè esegue diversi risciacqui.
- »  Il simbolo *Vaschetta raccogli gocce* si accende per chiedere all'operatore di svuotare la vaschetta raccogli gocce e il contenitore per i fondi di caffè.

☪☪☪ Viene avviata la terza fase del programma di pulizia. Si accendono tre chicchi di caffè.

10. Svuotare la vaschetta raccogli gocce e il contenitore per i fondi di caffè.
11. Inserire la vaschetta raccogli gocce senza il contenitore per i fondi di caffè.

☪☪☪ Viene avviata la quarta fase del programma di pulizia. I tre chicchi di caffè lampeggiano.

12. Posizionare il recipiente per i fondi di caffè sotto l'erogatore.
 - » La macchina da caffè esegue diversi risciacqui.
 - »  Il simbolo *Vaschetta raccogli gocce* si accende per chiedere all'operatore di svuotare la vaschetta raccogli gocce e il contenitore per i fondi di caffè.
13. Svuotare la vaschetta raccogli gocce e il contenitore per i fondi di caffè.
14. Inserire la vaschetta raccogli gocce ed il contenitore per i fondi di caffè.
 - » Il programma di pulizia è terminato.
 - » Il simbolo *Pulizia* si spegne.
 - » La macchina da caffè è pronta al funzionamento.

Informazione

Qualora il programma di pulizia fosse stato interrotto, ad. es. perché la macchina da caffè è stata spenta inavvertitamente, l'operatore deve riaccendere la macchina e seguire le istruzioni riportate al punto 10 segg. Successivamente, la macchina da caffè sarà pronta al funzionamento anche se la procedura di pulizia non è stata completata. Per una pulizia completa il

programma di pulizia deve essere eseguito dall'inizio.

7.4 Esecuzione del programma di decalcificazione

Il programma di decalcificazione rimuove le incrostazioni di calcare all'interno della macchina con l'ausilio di un decalcificante per macchine da caffè superautomatiche.

Per evitare danni alla macchina da caffè consigliamo di eseguire il programma di decalcificazione ogni 3 mesi, oppure quando la macchina visualizza il rispettivo messaggio, salvo nel caso che venga utilizzato regolarmente il filtro dell'acqua.

decalc Il simbolo *Decalcificazione* acceso invita l'operatore a decalcificare la macchina da caffè.

PRUDENZA

Il contatto con il decalcificante potrà provocare irritazioni agli occhi e alla pelle.

- Rispettare le istruzioni per l'uso riportate sulla confezione del decalcificante.

ATTENZIONE

L'utilizzo di decalcificanti non idonei per sistemi latte e la mancata osservanza delle istruzioni per l'uso potranno provocare danni alla macchina da caffè.

- Usare esclusivamente il decalcificante liquido Melitta® ANTI CALC destinato alle macchine da caffè superautomatiche.
- Rispettare le istruzioni per l'uso riportate sulla confezione del decalcificante.

ATTENZIONE

Un filtro dell'acqua installato potrà essere danneggiato durante l'esecuzione del programma di decalcificazione.

- Rimuovere il filtro dell'acqua (vedere Fig. 15 a pagina 114).
- Durante l'esecuzione del programma di decalcificazione immergere il filtro

dell'acqua in un recipiente con acqua del rubinetto.







- A conclusione del programma di decalcificazione il filtro dell'acqua potrà essere reinstallato ed utilizzato.

Il programma di decalcificazione dura circa 15 minuti e non deve essere interrotto.

Il programma di decalcificazione esegue diverse fasi. L'avanzamento viene segnalato dal numero di chicchi di caffè visualizzati.



Nel corso del programma di decalcificazione la macchina da caffè esegue vari risciacqui. Durante questa procedura viene scaricata anche acqua nella vaschetta raccogli gocce.

Presupposto: la macchina da caffè è pronta al funzionamento.

1.  Premere il tasto di comando "Servizio" per più di 2 secondi per accedere alla modalità Servizio 1.
 2.  **decalc** Premere ripetutamente il tasto di comando "Servizio" finché appare il simbolo per la funzione *Decalcificazione*.
 3.  Premere il tasto di comando "Servizio" per più di 2 secondi per avviare il programma di decalcificazione.
 - » **decalc** Il simbolo *Decalcificazione* lampeggia fino alla fine del programma di decalcificazione.
-  Viene avviata la prima fase del programma di decalcificazione. Si accende un chicco di caffè.
- »  Il simbolo *Vaschetta raccogli gocce* si accende per chiedere all'operatore di svuotare la vaschetta raccogli gocce e il contenitore per i fondi di caffè.
4. Svuotare la vaschetta raccogli gocce e il contenitore per i fondi di caffè.
 5. Inserire la vaschetta raccogli gocce.
 - »  Il simbolo *Acqua* si accende, chiedendo all'operatore di versare la

soluzione decalcificante nel serbatoio dell'acqua.

6. Estrarre il serbatoio dell'acqua.
7. Versare 0,5 litri di soluzione decalcificante nel serbatoio dell'acqua. Attenersi alle corrispondenti istruzioni per l'uso del decalcificante per macchine da caffè superautomatiche.
8. Rimettere il serbatoio dell'acqua.



  Viene avviata la seconda fase del programma di decalcificazione. Si accendono due chicchi di caffè. Durante la decalcificazione sono effettuati diversi risciacqui.

»  Il simbolo *Vaschetta raccogli gocce* si accende per chiedere all'operatore di svuotare la vaschetta raccogli gocce e il contenitore per i fondi di caffè.

9. Svuotare la vaschetta raccogli gocce e il contenitore per i fondi di caffè.
10. Inserire la vaschetta raccogli gocce.

»  Il simbolo *Acqua* si accende, chiedendo all'operatore di riempire il serbatoio dell'acqua.

11. Estrarre il serbatoio dell'acqua.
12. Sciacquare accuratamente il serbatoio dell'acqua e riempirlo con acqua fresca.
13. Mettere in posizione il serbatoio dell'acqua.

   Viene avviata la terza fase del programma di decalcificazione. Si accendono tre chicchi di caffè.

» *Acqua calda* scorre nella vaschetta raccogli gocce.

»  Il simbolo *Vaschetta raccogli gocce* si accende per chiedere all'operatore di svuotare la vaschetta raccogli gocce e il contenitore per i fondi di caffè.

14. Svuotare la vaschetta raccogli gocce.
15. Inserire la vaschetta raccogli gocce ed il contenitore per i fondi di caffè.
 - » Il programma di decalcificazione è terminato.
 - » Il simbolo *Decalcificazione* si spegne.
 - » La macchina da caffè è pronta al funzionamento.

I Informazione

Qualora il programma di decalcificazione fosse stato interrotto, ad. es. perché la macchina da caffè è stata spenta inavvertitamente, l'operatore deve riaccendere la macchina e seguire le istruzioni riportate al punto 9 segg. Successivamente, la macchina da caffè sarà pronta al funzionamento anche se la procedura di decalcificazione non è stata completata. Per una decalcificazione completa il programma di decalcificazione deve essere eseguito dall'inizio.

7.5 Uso del filtro dell'acqua

L'uso di un filtro dell'acqua prolunga la durata in servizio della macchina da caffè e riduce la frequenza delle decalcificazioni. Il filtro dell'acqua elimina il calcare ed altre sostanze nocive dall'acqua.

Usare esclusivamente le cartucce filtranti Melitta® Pro Aqua destinate alle macchine da caffè superautomatiche. Attenersi alle istruzioni per l'uso riportate sulla confezione del filtro dell'acqua.

I Informazione

Con l'utilizzo e la sostituzione periodica della cartuccia filtrante Melitta® Pro Aqua la decalcificazione della macchina da caffè è richiesta solo una volta all'anno.

Questa informazione è basata sulla preparazione di una media di 6 bevande di caffè da 120 ml al giorno e 6 cambi di filtro all'anno.

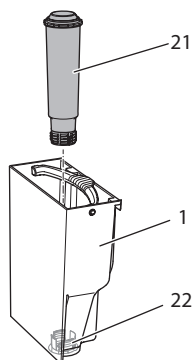

Fig. 15: Montaggio e smontaggio del filtro dell'acqua





Il filtro dell'acqua (21) viene avvitato e svitato dalla filettatura (22) sul fondo del serbatoio dell'acqua (1).

I Informazione

Il filtro dell'acqua non dovrà rimanere al secco per un periodo prolungato. Nel caso che il filtro non venga usato a lungo, consigliamo di conservarlo in frigorifero immerso in un recipiente con acqua del rubinetto.

Installazione del filtro dell'acqua

Presupposto: la macchina da caffè è pronta al funzionamento.

1.  Premere il tasto di comando "Servizio" per più di 2 secondi per accedere alla modalità Servizio 1.
2.   Premere ripetutamente il tasto di comando "Servizio" finché appare il simbolo per la funzione *Filtro*.
3.   Premere il tasto di comando "Intensità aroma" finché si accende un chicco di caffè.
4. Seguire le istruzioni riportate al capitolo *Sostituzione del filtro dell'acqua*, punto 3 segg.

Sostituzione del filtro dell'acqua

Per garantire un effetto costante del filtro dell'acqua raccomandiamo di sostituirlo ogni 2 mesi, oppure appena la macchina









da caffè visualizza il corrispondente messaggio.

 Il simbolo Filtro acceso invita l'operatore a sostituire il filtro dell'acqua.

Informazione

- Se viene utilizzato un filtro d'acqua la durezza dell'acqua non può essere impostata. La durezza dell'acqua viene impostata automaticamente su dolce (vedere il capitolo 6.3 *Impostazione della durezza dell'acqua* a pagina 107).
- Immergere il filtro dell'acqua per alcuni minuti in un recipiente con acqua fresca del rubinetto prima di installarlo.





Presupposto: la macchina da caffè è pronta al funzionamento.

1.  Premere il tasto di comando "Servizio" per più di 2 secondi per accedere alla modalità Servizio 1.
2.   Premere ripetutamente il tasto di comando "Servizio" finché appare il simbolo per il programma filtro.
 - »  Un chicco di caffè è acceso.
3.  Premere il tasto di comando "Servizio" per più di 2 secondi per avviare il programma filtro.
 - »  Il simbolo *Filtro* lampeggia fino alla fine del programma filtro.
 - »  Il simbolo *Vaschetta raccogli gocce* si accende per chiedere all'operatore di svuotare la vaschetta raccogli gocce e il contenitore per i fondi di caffè.
4. Svuotare la vaschetta raccogli gocce e il contenitore per i fondi di caffè.
5. Inserire la vaschetta raccogli gocce senza il contenitore per i fondi di caffè.
6. Posizionare il recipiente per i fondi di caffè sotto l'erogatore.
 - »  Il simbolo *Acqua* si accende, chiedendo all'operatore di estrarre il serbatoio dell'acqua e di inserire il filtro dell'acqua.
7. Estrarre il serbatoio dell'acqua.
8. Svuotare il serbatoio dell'acqua.

9. Installare un filtro nuovo nel serbatoio dell'acqua (vedere *Fig. 15*).
10. Riempire il serbatoio dell'acqua.
11. Rimettere il serbatoio dell'acqua.
 - » Il filtro viene attraversato dall'acqua.
 - » Acqua fluisce nella vaschetta raccogli gocce.
12. Svuotare la vaschetta raccogli gocce e il contenitore per i fondi di caffè.
13. Inserire la vaschetta raccogli gocce ed il contenitore per i fondi di caffè.
 - » Il programma filtro è terminato.
 - » Il simbolo *Filtro* si spegne.
 - » La macchina da caffè è pronta al funzionamento.

Disattivazione permanente del filtro dell'acqua

Se si desidera rimuovere un filtro dell'acqua installato e continuare ad utilizzare la macchina senza filtro dell'acqua, disattivare il filtro sulla macchina da caffè:

1. Estrarre il serbatoio dell'acqua.
2. Svuotare il serbatoio dell'acqua.
3. Rimuovere il filtro dell'acqua (vedere *Fig. 15*).
4. Riempire il serbatoio dell'acqua.
5. Rimettere il serbatoio dell'acqua.
6.  Premere il tasto di comando "Servizio" per più di 2 secondi per accedere alla modalità Servizio 1.
7.   Premere ripetutamente il tasto di comando "Servizio" finché appare il simbolo per la funzione *Filtro*.
8.  Premere ripetutamente il tasto di comando "Intensità aroma" finché sul display non è acceso nessun chicco di caffè.
9.  Premere il tasto di comando "Servizio" per più di 2 secondi per salvare l'impostazione e uscire dalla modalità Servizio.
 - » Il filtro dell'acqua è disattivato.
 - » La durezza dell'acqua è resettata sul grado di durezza salvato prima dell'installazione di un filtro dell'acqua.

10. All'occorrenza impostare la durezza dell'acqua, (vedere il capitolo 6.3 *Impostazione della durezza dell'acqua* a pagina 107).

8 Trasporto, stoccaggio e smaltimento







8.1 Sfiato della macchina da caffè

In caso di lunghi periodi di non utilizzo, prima di un trasporto ed in caso di pericolo di gelo consigliamo di sfiatare la macchina da caffè.

Lo sfiato permette di rimuovere l'acqua residua dall'apparecchio.

Se la macchina viene rimessa in funzione, dopo l'accensione viene eseguito un risciacquo automatico e la macchina viene sfiata (vedere il capitolo 3.4 *Messa in funzione dell'apparecchio* a pagina 100).

Presupposto: la macchina da caffè è pronta al funzionamento.

1.   Premere il tasto di comando "Servizio" insieme al tasto diretto "Caffè" per più di 2 secondi per accedere alla modalità Servizio 2.
2.   Premere ripetutamente il tasto di comando "Servizio" finché appare il simbolo per la funzione *Sfiato*.
3.  Premere il tasto di comando "Servizio" per più di 2 secondi per avviare lo sfiato.
 - »  Il simbolo di pronto al funzionamento lampeggia finché la macchina è pronta allo sfiato.
 - »  Il simbolo *Acqua* si accende, chiedendo all'operatore di estrarre il serbatoio dell'acqua.
4. Estrarre il serbatoio dell'acqua e svuotarlo.
 - » La macchina è sfiata e si spegne automaticamente.

8.2 Trasporto della macchina da caffè

ATTENZIONE

Acqua residua congelante potrà provocare danni alla macchina da caffè.

- Evitare che la macchina venga esposta a temperature inferiori a 0 °C.

Trasportare la macchina nella confezione originale per evitare danni causati dal trasporto.

Prima di trasportare la macchina da caffè effettuare le seguenti operazioni:

1. Sfiatare l'apparecchio (vedere il capitolo 8.1 *Sfiato della macchina da caffè* a pagina 116).
2. Svuotare la vaschetta raccogliacqua e il contenitore per i fondi di caffè.
3. Svuotare il serbatoio dell'acqua.
4. Svuotare il serbatoio chicchi.
5. Pulire l'apparecchio (vedere il capitolo 7.1 *Pulizia generale* a pagina 109).
6. Imballare l'apparecchio.

Informazione

- In caso di spedizione dell'apparecchio ai centri di assistenza Melitta non è necessario spedire la griglia metallica poggia-tazze. Così potranno essere evitati graffi causati dal trasporto.
- Per il fissaggio delle parti sciolte non utilizzare comuni nastri adesivi e d'imballaggio. Alla rimozione di questi nastri, sulla macchina rimangono dei residui di colla difficili da togliere.

8.3 Smaltimento della macchina da caffè



Gli apparecchi contrassegnati con questo simbolo sono soggetti alla Direttiva 2012/19/ UE sui rifiuti di apparecchiature elettriche ed elettroniche (RAEE).

Le apparecchiature elettriche ed elettroniche non devono essere smaltite insieme ai rifiuti domestici. Smaltire l'apparecchio nel rispetto dell'ambiente e tramite gli appositi sistemi di raccolta.

9 Dati tecnici





Dati tecnici	
Tensione d'esercizio	220 V – 240 V, 50 Hz – 60 Hz
Potenza assorbita	1450 W
Pressione della pompa	massimo 15 bar
Dimensioni	
Larghezza	200 mm
Profondità	460 mm
Altezza	334 mm
Capacità	
Contenitore per caffè in grani	125 g
Serbatoio dell'acqua	1,2 l
Peso (vuoto)	7,9 kg
Condizioni ambientali	
Temperatura	10 °C – 32 °C
Umidità relativa dell'aria	30 % – 80 % (senza condensa)

Grado di durezza dell'acqua	°dH	°e	°fH
dolce	da 0 a 10	da 0 a 13	da 0 a 18
media	da 10 a 15	da 13 a 19	da 18 a 27
dura	da 15 a 20	da 19 a 25	da 27 a 36
molto dura	> 20	> 25	> 36

10 Anomalie

Se le misure riportate in basso non risolvono i problemi riscontrati oppure se si verificano altri problemi non trattati in questa sede, rivolgersi alla nostra Assistenza clienti (tariffa per chiamata urbana).

Il numero del supporto in linea si trova nel coperchio del serbatoio dell'acqua oppure sul sito Internet nell'area servizio.

Problema	Causa	Rimedio
Il caffè fuoriesce a gocce dall'erogatore.	Il grado di macinazione è troppo fine.	▪ Impostare un grado di macinazione più grosso (vedere il capitolo 6.8 a pagina 109).
	La macchina è sporca.	▪ Pulire l'unità bollitore (vedere il capitolo 7.2 a pagina 110). ▪ Eseguire il programma di pulizia (vedere il capitolo 7.3 a pagina 111).
	La macchina è incrostata di calcare.	▪ Eseguire il programma di decalcificazione (vedere il capitolo 7.4 a pagina 112).
Il caffè non fuoriesce.	Il serbatoio dell'acqua non è riempito oppure non è inserito correttamente.	▪ Riempire il serbatoio dell'acqua e assicurarsi che sia inserito correttamente (vedere il capitolo 4.3 a pagina 102).
	L'unità bollitore è otturata.	▪ Pulire l'unità bollitore (vedere il capitolo 7.2 a pagina 110).
Nonostante il contenitore per caffè in grani fosse pieno la macchina segnala che devono essere rabboccati i chicchi di caffè.	I chicchi di caffè non cadono nella macina.	▪ Premere un tasto diretto. ▪ Battere leggermente sul serbatoio chicchi. ▪ Pulire il serbatoio chicchi. ▪ I chicchi di caffè sono troppo oleosi. Utilizzare altri chicchi di caffè.
La macina fa un rumore troppo forte.	Ci sono corpi estranei nelle macine.	▪ Contattare la hotline.
Dopo l'estrazione dell'unità bollitore non si riesce più a posizionarla.	Il manico per il blocco dell'unità bollitore non si trova nella posizione corretta.	▪ Controllare se il manico per il blocco è innestato correttamente (vedere il capitolo 7.2 a pagina 110).
	Il gruppo motore non si trova nella posizione corretta.	▪ Premere contemporaneamente per più di 2 secondi il tasto diretto "Caffè" e il tasto di comando "2 volte". La macchina da caffè esegue l'inizializzazione.
Lampeggio veloce dei simboli:  	Problema con il software.	▪ Spegner e riavviare la macchina (vedere il capitolo 4.1 a pagina 101). ▪ Contattare la hotline.
Lampeggio veloce dei simboli:  clean	L'unità bollitore non è inserita.	▪ Inserire e bloccare l'unità bollitore.
Il simbolo si accende senza che sia stata attivata la funzione: 	La macchina non è sfiatata completamente.	▪ Sfiatare la macchina. All'occorrenza riempire il serbatoio dell'acqua e poi premere contemporaneamente i tasti diretti "Caffè" e "Caffè preferito". Durante questa procedura, dell'acqua fluisce nella vaschetta raccogli gocce. Successivamente la macchina da caffè è pronta al funzionamento. ▪ Pulire l'unità bollitore (vedere il capitolo 7.2 a pagina 110).

Índice de contenidos

1 Descripción de la máquina	120
1.1 Descripción general de la cafetera	120
1.2 El panel de control en resumen	121
2 Por seguridad	122
2.1 Uso previsto	122
2.2 Peligro por corriente eléctrica	122
2.3 Peligro de sufrir quemaduras y escaldaduras	122
2.4 Otros peligros	123
3 Primeros pasos	123
3.1 Desembalar la cafetera	123
3.2 Colocar la cafetera	123
3.3 Conectar la cafetera	124
3.4 Primera puesta en marcha	124
4 Manejo básico	124
4.1 Encender y apagar la máquina	124
4.2 Introducir granos de café en el depósito de granos	125
4.3 Llenar agua	126
4.4 Ajustar la salida para bebidas de café	126
4.5 Vaciar la bandeja de goteo y el cajón para posos de café	126
5 Preparar bebidas	127
5.1 Ajustar la intensidad del café	127
5.2 Ajustar la cantidad de café	127
5.3 Preparar café	128
5.4 Programar el café favorito	128
5.5 Interrumpir la preparación de un café	128
5.6 Preparar dos bebidas de café al mismo tiempo	128
6 Modificar los ajustes básicos	129
6.1 Modo de servicio 1	129
6.2 Ajustar la desconexión automática	129
6.3 Ajustar el nivel de dureza	130
6.4 Activar/desactivar el enjuagado de apagado	130
6.5 Ajustar la temperatura de preparación	131
6.6 Modo de servicio 2	131
6.7 Restablecer los ajustes de fábrica de la máquina	132
6.8 Ajustar el grado de molienda	132
7 Conservación y mantenimiento	133
7.1 Limpieza general	133
7.2 Limpiar la unidad de preparación	133
7.3 Ejecutar el programa de limpieza	134
7.4 Ejecutar el programa de descalcificación	135
7.5 Utilizar un filtro de agua	137
8 Transporte, almacenamiento y eliminación	139
8.1 Purgar el vapor de la máquina	139
8.2 Transportar la máquina	139
8.3 Eliminación de la máquina	139
9 Datos técnicos	140
10 Fallos	140

Estimado cliente,

te agradecemos que te hayas decidido por la cafetera superautomática Melitta® Purista®.

Las instrucciones de servicio te ayudarán a conocer la multitud de posibilidades que ofrece la máquina y a experimentar un incomparable placer de café.

Lee detenidamente estas instrucciones de servicio. De este modo evitarás daños personales y materiales. Guarda las Instrucciones de servicio a buen recaudo. Si entregas la máquina a otro usuario, entregue también estas instrucciones de servicio.

Melitta no asumirá responsabilidad alguna por daños debidos a la inobservancia de estas instrucciones de servicio.

En caso de que requieras más información o de que tengas preguntas acerca de la máquina, rogamos dirígete a Melitta o visita nuestra página Web: www.melitta.es

Te deseamos que disfrutes con tu máquina.

1 Descripción de la máquina

1.1 Descripción general de la cafetera

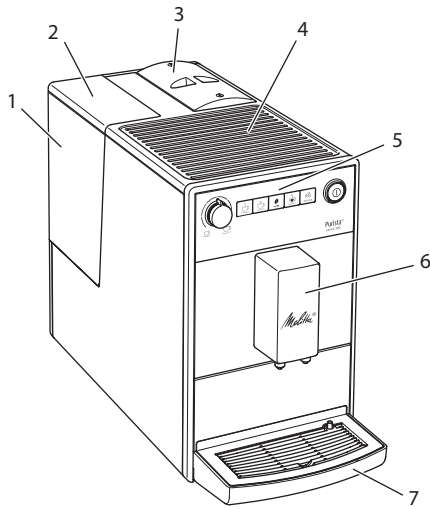

- 1 Depósito de agua
- 2 Tapa del depósito de agua
- 3 Depósito de granos con tapa
- 4 Superficie caliente-tazas
- 5 Panel de control
- 6 Boquilla con 2 toberas de café para bebidas
- 7 Bandeja de goteo
- 8 Palanca "Ajuste del grado de molienda" (interior)
- 9 Cubierta
- 10 Grupo de preparación (interior)
- 11 Cajón para posos de café (interior)
- 12 Flotador
- 13 Reposatazas

Fig. 1: Lado frontal izquierdo de la máquina

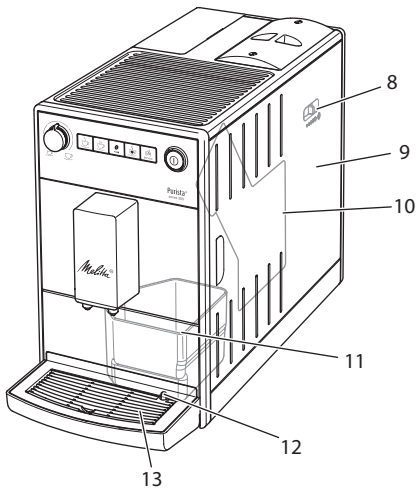

Fig. 2: Lado frontal derecho de la máquina

1.2 El panel de control en resumen

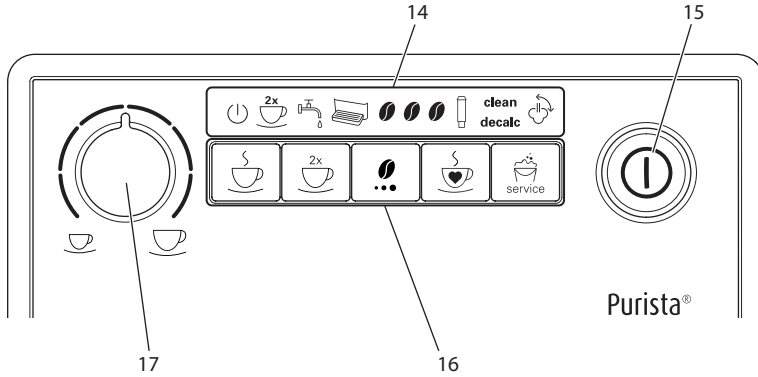

Fig. 3: Panel de control

- 14 Mostrar
- 15 Botón ON/OFF
- 16 Botones
- 17 Mando giratorio "Cantidad de café"

Pantalla	Denominación
	Pantalla de modo en espera
	Indicador 2x
	Indicador de Agua
	Indicador de Bandeja de goteo
	Indicador de Grano de café
	Indicador de Filtro
clean	Indicador de Limpieza
decalc	Indicador de Descalcificar
	Indicador de Purgado

Botón	Denominación
	Botón de dispensado "Café"
	Botón de dispensado "2 tazas"
	Botón "Intensidad de café"
	Botón de dispensado "Café favorito"
	Botón "Servicio"

2 Por seguridad

C La máquina cumple con las Directivas Europeas vigentes y se ha construido según el estado más actual de la técnica. Aún así existen peligros residuales. Para evitar peligros es preciso que observes las instrucciones de seguridad. Melitta no asumirá responsabilidad alguna por daños debidos a la inobservancia de las instrucciones de seguridad.

2.1 Uso previsto

El aparato se ha concebido para preparar cafés a partir de granos de café.

La máquina está prevista para el uso en el ámbito doméstico.

Cualquier otro uso será considerado contrario al uso previsto y puede provocar daños personales y materiales.

Melitta no asumirá responsabilidad alguna por daños debidos a una utilización no conforme a la finalidad prevista de la máquina.

2.2 Peligro por corriente eléctrica

En caso de daños en la cafetera o en el cable de alimentación, existe peligro de muerte por electrocución.

Observa las siguientes instrucciones de seguridad a fin de evitar peligros por corriente eléctrica.

- No utilices un cable de alimentación dañado.
- Un cable de alimentación dañado solo deberá reemplazarse por el fabricante, su servicio de atención al cliente o su socio de servicio.
- No abras ninguna cubierta fijamente atornillada de la carcasa de la máquina.
- Utiliza la máquina solamente si se encuentra en perfecto estado técnico.
- Una máquina defectuosa solo deberá repararse por un taller autorizado. No repares la máquina por tu cuenta.
- No realices modificaciones en la máquina, sus componentes o sus accesorios.
- No sumerjas la máquina en agua.
- No permitas que el cable de alimentación entre en contacto con agua.

2.3 Peligro de sufrir quemaduras y escaldaduras

Los líquidos y vapores expulsados pueden estar muy calientes. Algunas partes de la máquina también se calientan mucho.

Observa las siguientes instrucciones de seguridad a fin de evitar quemaduras y escaldaduras.

- Evita que los líquidos y vapores salientes entren en contacto con la piel.
- No entres en contacto con las toberas de la salida directamente después de haber preparado una bebida. Espera hasta que se hayan enfriado los componentes.

2.4 Otros peligros

Observa las siguientes instrucciones de seguridad para evitar daños personales y materiales.

- No utilices la máquina dentro de un armario o de algo similar.
- No introduzcas la mano en el interior de la máquina durante el funcionamiento.
- Mantén el aparato y el cable de alimentación fuera del alcance de niños con menos de 8 años.
- Esta máquina solo podrá utilizarse por niños a partir de 8 años o por personas con capacidades físicas, sensoriales o intelectuales reducidas o personas sin los conocimientos y la experiencia necesarios, siempre y cuando esté presente una persona de vigilancia o si han sido instruidos en el manejo seguro de la máquina y entienden los peligros que resulten al respecto.
- No permitas que los niños jueguen con la cafetera. Los niños menores de 8 años no deberán llevar a cabo una limpieza o un mantenimiento. Los niños a partir de 8 años deberán ser

- supervisados durante la limpieza y el mantenimiento.
- Desenchufa la cafetera de la alimentación eléctrica si va a permanecer sin vigilancia durante un periodo de tiempo prolongado.
- No es admisible utilizar la máquina en altitudes de más de 2000 m.
- Para la limpieza de la máquina y sus componentes, ten en cuenta las indicaciones del capítulo correspondiente (*Conservación y mantenimiento* en la página 133).

3 Primeros pasos

En este capítulo se describe cómo preparar tu máquina para la utilización.

3.1 Desembalar la cafetera

- Desembala la máquina. Retira el material de embalaje, las tiras adhesivas y las láminas de protección de la cafetera.
- Conserva el material de embalaje para el transporte y posibles devoluciones.

Información

En el interior de la máquina pueden encontrarse restos de café y agua. La cafetera se ha sometido a una prueba de funcionamiento en fábrica.

3.2 Colocar la cafetera

Observa las siguientes indicaciones:

- No coloques la máquina en lugares húmedos.
- Coloca la cafetera sobre una superficie estable, plana y seca.
- No coloques la máquina cerca de un fregadero o algo similar.
- No coloques la máquina sobre superficies calientes.

- Mantener una distancia suficiente de unos 10 cm aprox. con la pared y otros objetos. Por encima de la cafetera debe quedar un espacio libre de 20 cm como mínimo.
- Tiende el cable de alimentación de tal modo que no pueda sufrir daños debido a cantos agudos o superficies calientes.

3.3 Conectar la cafetera

Observa las siguientes indicaciones:

- Asegúrate de que la tensión de alimentación corresponda con la tensión de servicio indicada en los Datos Técnicos (véase la tabla *Datos técnicos* en la página 140).
- Conecta la cafetera solamente a una caja de enchufe con puesta a tierra debidamente instalada. Consulta a un electricista profesional en caso de dudas.
- La caja de enchufe con puesta a tierra debe estar protegida por un fusible de 10 A como mínimo.

3.4 Primera puesta en marcha

El aparato realiza un enjuagado automático, en cuanto encienda el aparato por primera vez. Por la boquilla sale agua caliente. De este modo se purga el aire del aparato.

Información

- Recomendamos desechar las primeras dos tazas de café después de la primera puesta en servicio.
- En caso de que quieras utilizar un filtro de agua, no debes montarlo hasta después de la primera puesta en servicio.

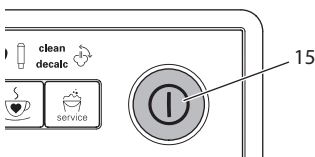





Fig. 4: Botón ON/OFF

Requisito: La máquina está colocada y conectada.

1. Coloca un recipiente debajo de la salida.
2. Pulsa el botón "ON/OFF" (15).
 - »  El *Indicador de encendido* se ilumina brevemente.
 - »  El indicador de *Agua* se ilumina indicando la necesidad de llenar el depósito de agua.
3. Abre la tapa del depósito de agua y extrae el depósito de agua de la máquina tirando del asa hacia arriba.
4. Enjuaga el depósito de agua con agua clara. Llena el depósito de agua con agua fresca.
5. Inserta el depósito de agua desde arriba en la máquina y cierra la tapa.
 - »  El indicador de *Purgado* se ilumina indicando la necesidad de purgar la máquina.
6.  Pulsa el botón "Intensidad de café".
 - » El agua fluye a la bandeja de goteo.
 - » La máquina se calienta y expulsa agua caliente por la válvula de salida.
7. Cuando deja de salir agua por la salida, se ilumina el indicador de *Grano de café*.
 - » Se ha purgado el aire del aparato.
8. Llena granos de café en el depósito de granos (véase el capítulo 4.2 *Introducir granos de café en el depósito de granos en la página 125*).
9. Ahora podrás:
 - a) ajustar la dureza del agua (véase el capítulo 6.3 *Ajustar el nivel de dureza en la página 130*) o
 - b) colocar un filtro de agua (véase el capítulo 7.5 *Utilizar un filtro de agua en la página 137*).

4 Manejo básico

4.1 Encender y apagar la máquina

Antes de poner la máquina en marcha con motivo de la primera puesta en servicio

debes leer el capítulo 3.4 *Primera puesta en marcha* en la página 124.

Información

- Al encender y apagar, la máquina realiza un enjuagado automático.
- Durante el enjuagado también se conduce agua de enjuagar a la bandeja de goteo.

Encender el dispositivo

1. Coloca un recipiente debajo de la salida.
2. Pulsa el botón "ON/OFF" (15).
 - » La máquina se calienta y realiza un enjuagado automático.
 - » La máquina cambia al modo de disposición de servicio.

Información

Si el aparato solo ha estado desconectado brevemente, no se realizará un enjuagado automático después de encenderlo.

Apagar el dispositivo

1. Coloca un recipiente debajo de la salida.
2. Pulsa el botón "ON/OFF" (15).
 - » La máquina realiza un enjuagado automático.
 - » La máquina se apaga.

Información

- La máquina se apaga automáticamente si no se utiliza durante un tiempo prolongado. En este caso también realiza un enjuagado automático.
- Para ajustar la hora de desconexión debes acceder al modo de servicio 1, (véase el capítulo 6.2 *Ajustar la desconexión automática* en la página 129).
- Si no se ha preparado bebida alguna desde que se encendió la máquina o si está vacío el depósito de agua, no se realizará ningún enjuagado.

4.2 Introducir granos de café en el depósito de granos

Los granos de café tostados pierden su aroma. Introduce solo la cantidad de granos de café en el depósito de granos que vaya a consumir en un periodo de 3 o 4 días.

PRECAUCIÓN

El uso de tipos de café inadecuados puede provocar adherencias en el mecanismo de molido.

- No utilices granos de café liofilizados o caramelizados.
- No utilices café en polvo o productos instantáneos.

Información

Al cambiar el tipo de granos de café, puede que aún queden restos del tipo de granos anterior en el mecanismo de molido. Incluso aunque se vacíe el depósito de granos y, a continuación, se llene un nuevo tipo de granos de café, aún permanecerá una cantidad residual del tipo de granos anterior en el mecanismo de molido. En consecuencia, es posible que los primeros dos dispensados de café aún contengan cantidades residuales del tipo de granos anterior.

El parpadeo del indicador de *Grano de café* advierte que es necesario rellenar granos de café.

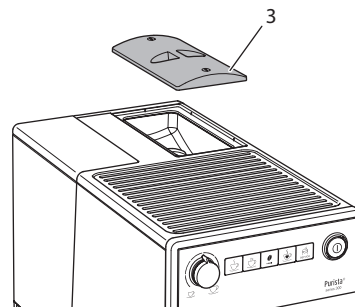

Fig. 5: Abrir la tapa del depósito de granos

1. Abre la tapa del depósito de granos (3).
2. Introduce granos de café en el depósito de granos.
3. Cierra la tapa del depósito de granos. La indicación ya no parpadeará en el siguiente dispensado de café.

Si el depósito de granos se queda vacío mientras se está preparando un café, se interrumpe el dispensado y el indicador de *Grano de café* parpadea. El indicador sigue parpadeando aunque llenes granos de café en el depósito de granos. Después de pulsar un botón de dispensado se conducen granos de café al mecanismo de molido. Se prepara un café y el parpadeo del indicador se detiene. El *Indicador de encendido* y el *indicador de Grano de café* se iluminan.

4.3 Llenar agua

Para obtener el mejor café utiliza exclusivamente agua fría fresca sin gas. Cambia el agua a diario.

Información

La calidad del agua influye de forma decisiva en el sabor del café. Por tanto debes utilizar un filtro de agua (véase el capítulo 6.3 *Ajustar el nivel de dureza* en la página 130 y el capítulo 7.5 *Utilizar un filtro de agua* en la página 137).

El indicador de *Agua* iluminado advierte que es necesario rellenar agua.

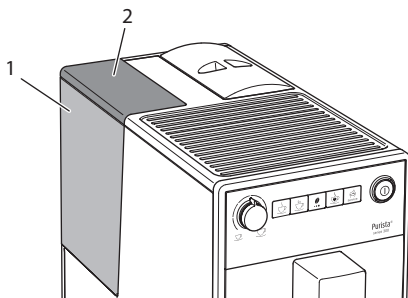

Fig. 6: Retirar el depósito de agua

1. Abre la tapa (2) del depósito de agua (1) y extrae el depósito de agua de la máquina tirando del asa hacia arriba.

2. Llena el depósito de agua con agua.
3. Inserta el depósito de agua desde arriba en la máquina y cierra la tapa.

4.4 Ajustar la salida para bebidas de café

La salida (6) es ajustable en altura. Ajusta una distancia lo más mínima posible entre la salida y el recipiente. Desliza la salida hacia arriba o hacia abajo en función del tamaño del recipiente.

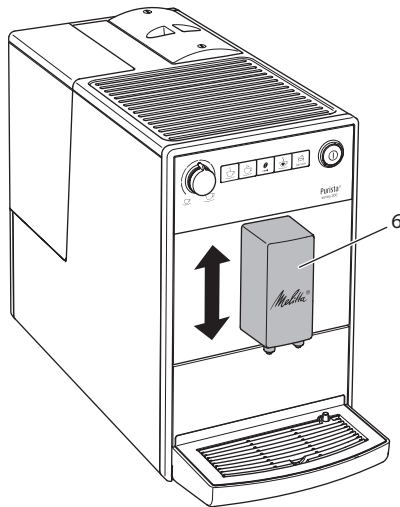

Fig. 7: Ajustar la boquilla de salida de café

4.5 Vaciar la bandeja de goteo y el cajón para posos de café

Cuando la bandeja de goteo (7) y el cajón para posos de café (11) están llenos, se ilumina el indicador de *Bandeja de goteo* indicando la necesidad de vaciar los recipientes. Este requerimiento aparece al cabo de 8 dispensados aprox.

El flotador saliente (12) también indica que la bandeja de goteo está llena.

Vacía siempre ambos recipientes. El indicador de *Bandeja de goteo* parpadea al retirar la bandeja de goteo.

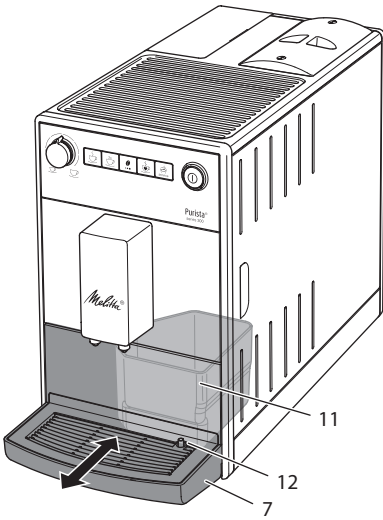

Fig. 8: Vaciar la bandeja de goteo y el cajón para posos de café

1. Extrae la bandeja de goteo (7) de la máquina tirando hacia delante.
2. Extrae el cajón para posos de café (11) y vacíalo.
3. Vacía la bandeja de goteo.
4. Inserta el cajón para posos de café.
5. Introduce la bandeja de goteo en la máquina hasta el tope.

Información

Si vacías la bandeja recogegotas y el cajón para posos de café mientras el aparato está apagado, la máquina no registrará este proceso. Por consiguiente, puede que se te requiera vaciar los recipientes aunque la bandeja de goteo y el cajón para posos de café aún no estén llenos.

5 Preparar bebidas

Ten en cuenta:

- El depósito de agua siempre debe contener suficiente agua. El aparato te requerirá llenar agua si el nivel de llenado es insuficiente.
- El depósito de granos también debe contener siempre suficientes granos de café- El aparato interrumpirá la prepara-

ción de la bebida de café cuando ya no quedan granos de café.

- Los recipientes para las bebidas deben ser suficientemente dimensionados. El volumen máximo de un café es de 220 ml.

5.1 Ajustar la intensidad del café

En cuanto el aparato esté en disposición de servicio, visualizará el ajuste actual de la intensidad del café.

Se pueden ajustar los siguientes niveles de intensidad de café.

Pantalla	Intensidad del café
	suave
	normal
	fuerte



También podrás ajustar la intensidad del café pulsando el botón "Intensidad de café" una o varias veces.

Puedes ajustar la intensidad del café antes de dispensar la bebida o durante el proceso de molido.

Información

Al apagar el aparato se guardará el último ajuste de la intensidad de café.

5.2 Ajustar la cantidad de café

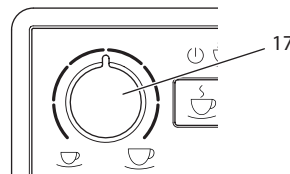

Fig. 9: Ajustar la cantidad de café



El botón giratorio "Cantidad de café" (17) te permite ajustar la cantidad de café.

Puedes ajustar la cantidad de café antes de dispensar la bebida o durante el proceso de dispensado.

La cantidad de café se puede ajustar de forma continua entre 25 ml y 220 ml.

5.3 Preparar café

Requisito: El aparato está en disposición de servicio.





1. Coloca un recipiente debajo de la salida.
2.   Pulsa un botón de dispensado.
 - » Se inician el proceso de molido y el dispensado de bebida.
 - » El dispensado de bebida termina de forma automática.
3. Retira el recipiente.

5.4 Programar el café favorito

El botón de dispensado "Café favorito" te permite guardar sus ajustes personales de intensidad y cantidad de café de forma permanente.

Los ajustes se llevan a cabo mientras se prepara un café.

Requisito: El aparato está en disposición de servicio.

1.  Pulsa el botón de dispensado "Café favorito" durante más de 2 segundos.
 - »  El indicador de encendido y el indicador *Grano de café* parpadearán con rapidez.
2.  Pulsa el botón "Intensidad de café" una o varias veces para ajustar la intensidad de café deseada.
3.  Pulsa el botón de dispensado "Café favorito".
 - » Se inicia el proceso de molido. Durante el proceso de molido podrás modificar la intensidad del café una vez más.
 - » Se inicia el dispensado de bebida.
4.  Pulsa el botón de dispensado "Café favorito" durante el proceso de dispensado, en cuanto se haya

dispensado la cantidad de café que desea.

- » El dispensado de bebida se detiene.
- » Los ajustes se guardan.

Si se interrumpe la preparación de café pulsando el botón de dispensado "Café", no se guardarán ni la cantidad ni la intensidad del café.

 Pulsa el botón de dispensado "Café favorito" para preparar un café con los ajustes de intensidad y cantidad de café guardados.

5.5 Interrumpir la preparación de un café

Si quieres interrumpir la preparación de un café antes de tiempo, vuelve a pulsar el botón de dispensado.

5.6 Preparar dos bebidas de café al mismo tiempo

El botón de dispensado "2 tazas" permite preparar dos cafés al mismo tiempo. Para el dispensado de dos tazas, la máquina realiza dos procesos de molido.

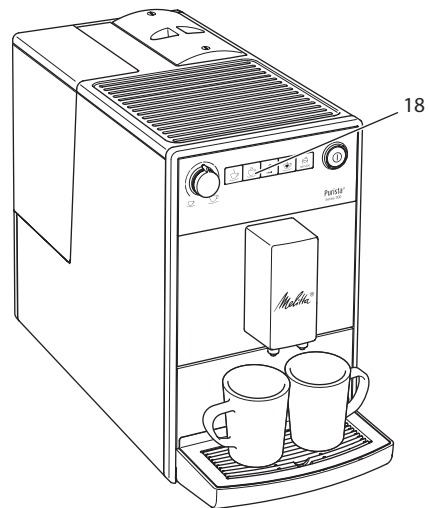





Fig. 10: *Dispensado de dos tazas*

1. Coloca dos recipientes debajo de la válvula de salida.

2.  Pulsa el botón de dispensado "2 tazas" (18).
 - »  El indicador 2x se ilumina.
3.   Pulsa un botón de dispensado.
 - » Se inician el proceso de molido y el dispensado de bebida.
 - » El dispensado de bebida termina de forma automática.
4. Retira ambos recipientes.

Información





- El ajuste solo tendrá efecto para una única preparación de bebida.
- Si no preparas ninguna bebida de café dentro de un intervalo de 1 minuto, el aparato volverá al dispensado de una sola taza.

6 Modificar los ajustes básicos

Puedes modificar los ajustes básicos de la máquina utilizando varias funciones. Las funciones se dividen en dos modos de servicio.



6.1 Modo de servicio 1

A cada función se ha asignado un indicador.

Modo de servicio 1	
Pantalla	Función
	Desconexión automática
	Dureza del agua
	Enjuagado de apagado
	Programa de filtrado
clean	Programa de limpieza
decalc	Programa de descalcificación
	Temperatura de preparación

Para acceder al Modo de servicio 1 debes proceder como sigue:

Requisito: El aparato está en disposición de servicio.

1.  Pulsa el botón "Servicio" durante más de 2 segundos para acceder al Modo de servicio 1.
 - »  El *Indicador de encendido* parpadea con rapidez y el indicador 2x se ilumina.
2.  Pulsa el botón "Servicio" una o varias veces para acceder a la función requerida.
 - » El indicador de la función seleccionada se ilumina, véase la tabla *Modo de servicio 1*.
 - » El número de símbolos de grano iluminados indica el ajuste actual de la función.

Pulsa el botón de dispensado "Café" para salir del modo de servicio sin guardar los ajustes realizados.





Información

Si no se hacen más entradas durante un intervalo de 1 minuto, la cafetera volverá al modo de espera.

6.2 Ajustar la desconexión automática

La cafetera cambia automáticamente al modo de ahorro de energía, si no la utilizas durante un tiempo prolongado. Al cabo de otro intervalo de tiempo predeterminado, la máquina se apaga.





Ajustes disponibles:

Pantalla	Modo de ahorro de energía en:	Desconexión en:
	3 minutos	30 minutos
	10 minutos	1 hora
	20 minutos	4 horas
 parpadeando	30 minutos	8 horas

i Información

Pulsa cualquier botón para finalizar el modo de ahorro de energía.

Requisito: El aparato está en disposición de servicio.

1.  Pulsa el botón "Servicio" durante más de 2 segundos para acceder al Modo de servicio 1.
2.   Pulsa el botón "Servicio" repetidas veces hasta que aparezca el indicador de la función de *Desconexión automática*.
3.  Pulsa el botón "Intensidad de café" repetidas veces hasta ajustar el intervalo requerido.
4.  Ahora podrás acceder a la siguiente función o salir del modo de servicio:
 - a) Pulsa el botón "Servicio" brevemente para navegar hasta la siguiente función.
 - b) Pulsa el botón "Servicio" durante más de 2 segundos para guardar el ajuste y salir del modo de servicio.

6.3 Ajustar el nivel de dureza





Junto con el ajuste de la dureza del agua, también se regula la frecuencia con la que el aparato requiere una descalcificación. Cuanto más dura sea el agua, más frecuente será la necesidad de descalcificar la máquina.

i Información





Si estás utilizando un filtro de agua, no podrás ajustar la dureza del agua (véase el capítulo 7.5 *Utilizar un filtro de agua* en la página 137).

Determina la dureza del agua utilizando la cinta de prueba adjunta. Observa las instrucciones sobre el embalaje de la cinta de prueba y la tabla *Rango de dureza del agua* en la página 140.

Ajustes disponibles:

Pantalla	Dureza del agua
	blanda, descalcificar después de 150 litros
	media, descalcificar al cabo de 100 litros
	dura, descalcificar al cabo de 70 litros
 parpadeando	muy dura, descalcificar al cabo de 30 litros
ningún <i>grano de café</i>	Se está utilizando un filtro de agua. No es posible realizar ajustes.

Requisito: El aparato está en disposición de servicio.

1.  Pulsa el botón "Servicio" durante más de 2 segundos para acceder al Modo de servicio 1.
2.   Pulsa el botón "Servicio" repetidas veces hasta que aparezca el indicador de la función de *Dureza del agua*.
3.  Pulsa el botón "Intensidad de café" repetidas veces hasta ajustar la dureza de agua requerida.
4.  Ahora podrás acceder a la siguiente función o salir del modo de servicio:
 - a) Pulsa el botón "Servicio" brevemente para navegar hasta la siguiente función.
 - b) Pulsa el botón "Servicio" durante más de 2 segundos para guardar el ajuste y salir del modo de servicio.

6.4 Activar/desactivar el enjuagado de apagado

El enjuagado se realiza siempre inmediatamente después de encender el sistema de café. Solo se podrá activar/desactivar el enjuagado de apagado. Si está activado, se realizará un enjuagado del sistema de café después del apagado.

Información

Recomendamos no desactivar el enjuagado de apagado de forma permanente, ya que también limpia el sistema de café.

Ajustes disponibles:

Pantalla	Enjuagado de apagado
	activado
ningún <i>grano de café</i>	desactivado

Requisito: El aparato está en disposición de servicio.

- Pulsa el botón "Servicio" durante más de 2 segundos para acceder al Modo de servicio 1.
- Pulsa el botón "Servicio" repetidas veces hasta que aparezca el indicador de la función de *Enjuagado de apagado*.
- Pulsa el botón "Intensidad de café" repetidas veces hasta activar o desactivar el enjuagado de apagado.
- Ahora podrás acceder a la siguiente función o salir del modo de servicio:
 - Pulsa el botón "Servicio" brevemente para navegar hasta la siguiente función.
 - Pulsa el botón "Servicio" durante más de 2 segundos para guardar el ajuste y salir del modo de servicio.

6.5 Ajustar la temperatura de preparación

La temperatura de preparación influye en el sabor de la bebida de café.

Ajustes disponibles:

Pantalla	Temperatura de preparación
	baja
	mediana
	alta

Requisito: El aparato está en disposición de servicio.

- Pulsa el botón "Servicio" durante más de 2 segundos para acceder al Modo de servicio 1.
- Pulsa el botón "Servicio" repetidas veces hasta que aparezca el indicador de la función de *Temperatura de preparación*.
- Pulsa el botón "Intensidad de café" repetidas veces hasta ajustar la temperatura de preparación requerida.
- Ahora podrás acceder a la siguiente función o salir del modo de servicio:
 - Pulsa el botón "Servicio" brevemente para navegar hasta la siguiente función.
 - Pulsa el botón "Servicio" durante más de 2 segundos para guardar el ajuste y salir del modo de servicio.

6.6 Modo de servicio 2

A cada función se ha asignado un indicador.

Modo de servicio 2	
Pantalla	Función
	Ajustes de fábrica
	Purgar con vapor

Para acceder al Modo de servicio 2 debes proceder como sigue:

Requisito: El aparato está en disposición de servicio.

- Pulsa el botón "Servicio" y, adicionalmente, el botón de dispensado "Café" durante más de 2 segundos para acceder al Modo de servicio 2.
 - » El indicador de *Encendido* y el indicador 2x parpadearán con rapidez.
- Pulsa el botón "Servicio" una o varias veces para acceder a la función requerida.

ES

- » El indicador de la función seleccionada se ilumina, véase la tabla *Modo de servicio 2*.
- » El número de símbolos de grano iluminados indica el ajuste actual de la función.

Pulsa el botón de dispensado "Café" para salir del modo de servicio sin guardar los ajustes realizados.







Información

Si no se hacen más entradas durante un intervalo de 1 minuto, la cafetera volverá al modo de espera.

6.7 Restablecer los ajustes de fábrica de la máquina

La cafetera puede restablecerse a los ajustes de fábrica. Al restablecer los ajustes de fábrica, perderás los ajustes de funciones que ha realizado. También perderás los ajustes de intensidad y cantidad de café realizados en la función de Café favorito.

Requisito: El aparato está en disposición de servicio.

1.   Pulsa el botón "Servicio" y, adicionalmente, el botón de dispensado "Café" durante más de 2 segundos para acceder al Modo de servicio 2.
2.   Pulsa el botón "Servicio" repetidas veces hasta que aparezca el indicador de la función de *Ajustes de fábrica*.
3.  Pulsa el botón "Intensidad de café" repetidas veces hasta que aparezca un grano de café en el indicador.
4.  Pulsa el botón "Servicio" durante más de 2 segundos para restablecer los ajustes de fábrica de la máquina y salir del modo de servicio.

6.8 Ajustar el grado de molienda

El nivel de molido del café en polvo influye en el sabor del café.

Si ajustas un grado de molienda más fino, el café será más intenso.

PRECAUCIÓN

El café con un grado de molido muy fino puede obstruir el grupo de preparación.

- El grado de molienda se ha ajustado de forma óptima antes de la entrega. Ajusta el grado de molido como muy pronto al cabo de 100 cafés dispensados (al cabo de 1 mes aprox., en función del consumo de café).
- Evita ajustar un grado de molienda demasiado fino. El grado de molienda estará ajustado de forma óptima, cuando el café fluya homogéneamente de la salida y se forme una crema fina y densa.

Ajusta el grado de molido mientras el mecanismo de molido está en marcha.

Requisito: El aparato está en disposición de servicio.

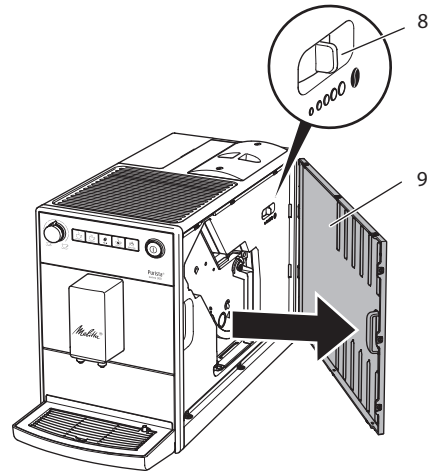

Fig. 11: Ajustar el grado de molienda

1. Abre la cubierta (9). Para ello agarra la cubierta por la cavidad del lateral derecho de la máquina y tire de la cubierta hacia el lado.
2. Prepara un café.
3. Mueve la palanca (8) hacia la izquierda o derecha mientras el mecanismo de molido está en marcha.

Hacia la izquierda = grado de molienda más fino
 Hacia la derecha = grado de molienda más grueso

- Coloca la cubierta (9) en sentido transversal hasta que encaje.

7 Conservación y mantenimiento

Realizando trabajos de conservación y mantenimiento con regularidad podrás garantizar una constante calidad elevada de tus bebidas.

7.1 Limpieza general

Limpia la máquina con regularidad. Elimina los restos visibles de café de inmediato.

PRECAUCIÓN

El uso de limpiadores no apropiados puede rayar las superficies.

- No utilices paños, esponjas o detergentes abrasivos.

Requisito: La máquina debe estar desconectada.

- Limpia la parte exterior de la máquina con un paño suave humedecido y un detergente lavavajillas de uso corriente.
- Enjuaga la bandeja de goteo, el cajón para posos de café y el reposatazas. Para ello, utiliza un paño blando humedecido y un detergente lavavajillas de uso corriente. El cajón para posos de café es apto para el lavavajillas.
- Limpia el depósito de granos con un paño suave seco.

7.2 Limpiar la unidad de preparación

A fin de evitar daños en la máquina recomendamos limpiar el grupo de preparación una vez a la semana.

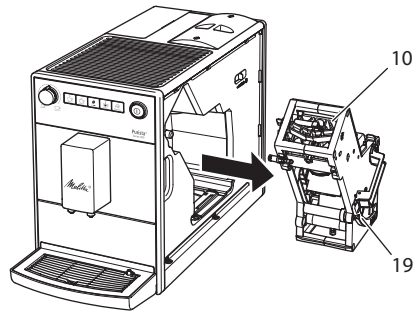

Fig. 12: Desmontar el grupo de preparación

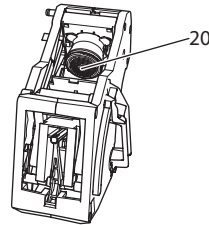

Fig. 13: Limpiar la unidad de preparación

Requisito: La máquina debe estar desconectada.

- Abre la cubierta (9). Para ello agarra la cubierta por la cavidad del lateral derecho de la máquina y tire de la cubierta hacia el lado.
- Pulsa y mantén la palanca roja (19) junto al asa del grupo de preparación (10) y gira el asa en el sentido de las agujas del reloj hasta que se engatille en el tope.
- Extrae el grupo de preparación de la máquina.
- Enjuaga el grupo de preparación completamente montado debajo de un chorro de agua corriente por todos los lados. Presta particularmente atención a que el filtro (20) quede libre de restos de café.
- Deja escurrir el grupo de preparación.
- Elimina los restos de café de las superficies interiores de la máquina con un paño suave seco.
- Coloca el grupo de preparación en la cafetera. Pulsa y mantén la palanca roja junto al asa del grupo de preparación y gira el asa en el sentido contrario de

las agujas del reloj hasta que encaje en el tope.

- Coloca la cubierta en sentido transversal hasta que se enganche.

Si al encender la máquina parpadean alternativamente el *Indicador de encendido* y el *indicador clean*, significa que falta el grupo de preparación. Después de insertar el grupo de preparación, la máquina cambia al modo de disposición de servicio.

7.3 Ejecutar el programa de limpieza

El programa de limpieza permite eliminar residuos y restos de aceite de café con ayuda de un limpiador para cafeteras superautomáticas.

A fin de evitar daños en el aparato recomendamos ejecutar el programa de limpieza cada 2 meses o cuando el aparato visualice el requerimiento correspondiente.

clean El indicador de *Limpieza* iluminado advierte que es necesario limpiar la máquina.

⚠ ATENCIÓN

El contacto con limpiadores para cafeteras superautomáticas puede provocar irritaciones en los ojos y la piel.

- Observa las instrucciones de uso sobre el embalaje del limpiador para cafeteras superautomáticas.

PRECAUCIÓN

El uso de limpiadores para cafeteras superautomáticas no apropiados puede provocar daños en el aparato.





- Utiliza únicamente las pastillas de limpieza Melitta® PERFECT CLEAN para cafeteras superautomáticas.

El programa de limpieza tarda unos 15 minutos aprox. y no debe interrumpirse.

El programa de limpieza se ejecuta en varias etapas. El número de granos de café visualizado indica el progreso del programa.

La máquina realiza varios procesos de enjuagado durante el programa de limpieza. También se enjuaga la bandeja de goteo.

Requisito: El aparato está en disposición de servicio.

-  Pulsa el botón "Servicio" durante más de 2 segundos para acceder al Modo de servicio 1.
-  **clean** Pulsa el botón "Servicio" repetidas veces hasta que aparezca la indicación del programa de limpieza.
-  Pulsa el botón "Servicio" durante más de 2 segundos para iniciar el programa de limpieza.
 - » **clean** El indicador de *Limpieza* parpadea hasta el final del programa de limpieza.
-  Se inicia la primera etapa del programa de limpieza. Se visualiza un grano de café
 - »  El indicador de *Bandeja de goteo* se ilumina indicando la necesidad de vaciar la bandeja de goteo y el cajón para posos de café.
- Vacía la bandeja de goteo y el cajón para posos de café.
- Coloca la bandeja de goteo sin el cajón para posos de café.
- Coloca el cajón para posos de café debajo del salida.
 - » El aparato enjuaga dos veces.
 - » **clean** La indicación *Limpieza* parpadea con rapidez indicando la necesidad de retirar el grupo de preparación y de introducir una pastilla de limpieza.
- Retira el grupo de preparación. No desconectes la máquina para este propósito.
- Enjuaga el grupo de preparación debajo de un chorro de agua corriente (véase el capítulo 7.2 *Limpiar la unidad de preparación* en la página 133).
- Introduce una pastilla de limpieza en el grupo de preparación. Coloca el grupo de preparación en la cafetera.

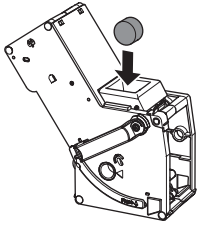



Fig. 14: Introducir una tableta de limpieza en el grupo de preparación

- Se inicia la segunda etapa del programa de limpieza. Se visualizan dos granos de limpieza.
 - » La cafetera realiza varios procesos de enjuagado.
 - »  El indicador de *Bandeja de goteo* se ilumina indicando la necesidad de vaciar la bandeja de goteo y el cajón para posos de café.
- Se inicia la tercera etapa del programa de limpieza. Se visualizan tres granos de café.
 10. Vacía la bandeja de goteo y el cajón para posos de café.
 11. Coloca la bandeja de goteo sin el cajón para posos de café.
- Se inicia la cuarta etapa del programa de limpieza. Los tres granos de café parpadean.
 12. Coloca el cajón para posos de café debajo del salida.
 - » La cafetera realiza varios procesos de enjuagado.
 - »  El indicador de *Bandeja de goteo* se ilumina indicando la necesidad de vaciar la bandeja de goteo y el cajón para posos de café.
 13. Vacía la bandeja de goteo y el cajón para posos de café.
 14. Coloca la bandeja recogegotas y el cajón para posos de café.
 - » El programa de limpieza ha concluido.
 - » El indicador de *Limpieza* se apaga.
 - » El aparato está en disposición de servicio.

📄 Información

Si se ha interrumpido el programa de limpieza, p.ej., por que has desconectado la máquina sin querer, debes volver a encender la máquina y seguir las instrucciones a partir del paso 10. Después, la cafetera estará operativa aunque no haya concluido la limpieza. Para realizar una limpieza completa debes ejecutar el programa de limpieza desde el principio.

7.4 Ejecutar el programa de descalcificación

El programa de descalcificación permite eliminar depósitos de cal en el interior del aparato con ayuda de un descalcificador para cafeteras superautomáticas.

Para evitar daños en la máquina recomendamos ejecutar el programa de descalcificación cada 3 meses - o cuando la máquina lo indique - a menos que utilices regularmente un filtro de agua.

decalc El indicador de *Descalcificar* iluminado advierte que es necesario descalcificar la máquina.

⚠️ ATENCIÓN

El contacto con el descalcificador puede provocar irritaciones en los ojos y la piel.

- Observa las instrucciones de uso sobre el embalaje del descalcificador.

PRECAUCIÓN

El uso de descalcificadores no apropiados y la inobservancia de las instrucciones de uso pueden dar lugar a daños en la máquina.

- Utiliza exclusivamente los descalcificadores líquidos Melitta® ANTI CALC para cafeteras superautomáticas.
- Observa las instrucciones de uso sobre el embalaje del descalcificador.

PRECAUCIÓN

Un filtro de agua de rosca puede sufrir daños durante el programa de descalcificación.



- Retira el filtro de agua (véase Fig. 15 en la página 137).
- Coloca el filtro de agua en un recipiente con agua del grifo mientras dura el programa de descalcificación.
- Cuando haya terminado el programa de descalcificación podrás volver a colocar el filtro de agua y seguir utilizándolo.

El programa de descalcificación tarda unos 15 minutos aproximadamente y no debe interrumpirse.

El programa de descalcificación se ejecuta en varias etapas. El número de granos de café visualizado indica el progreso del programa.

La máquina realiza varios procesos de enjuagado durante el programa de descalcificación. También se enjuaga la bandeja de goteo.

Requisito: El aparato está en disposición de servicio.





1.  Pulsa el botón "Servicio" durante más de 2 segundos para acceder al Modo de servicio 1.
2.  **decalc** Pulsa el botón "Servicio" repetidas veces hasta que aparezca el indicador de la función de *Descalcificar*.
3.  Pulsa el botón "Servicio" durante más de 2 segundos para iniciar el programa de descalcificación.
 - » **decalc** El indicador de *Descalcificar* parpadea hasta el final de programa de descalcificación.

 Se inicia la primera etapa del programa de descalcificación. Se visualiza un grano de café

- »  El indicador de *Bandeja de goteo* se ilumina indicando la necesidad de vaciar la bandeja de goteo y el cajón para posos de café.

4. Vacía la bandeja de goteo y el cajón para posos de café.
5. Coloca la bandeja de goteo.
 - »  El indicador de *Agua* se ilumina indicando la necesidad de añadir solución de descalcificación al depósito de agua.
6. Retira el depósito de agua.
7. Añade 0,5 litros de solución de descalcificación al depósito de agua. Ten en cuenta las correspondientes instrucciones de uso del descalcificador para cafeteras superautomáticas
8. Vuelve a colocar el depósito de agua en su sitio.

 Se inicia la segunda etapa del programa de descalcificación. Se visualizan dos granos de café. Durante la descalcificación se realizan varios procesos de enjuagado.

- »  El indicador de *Bandeja de goteo* se ilumina indicando la necesidad de vaciar la bandeja de goteo y el cajón para posos de café.
9. Vacía la bandeja de goteo y el cajón para posos de café.
 10. Coloca la bandeja de goteo.
 - »  El indicador de *Agua* se ilumina indicando la necesidad de llenar el depósito de agua.
 11. Retira el depósito de agua.
 12. Enjuaga el depósito de agua a fondo y llénalo con agua fresca.
 13. Vuelve a colocar el depósito de agua en su sitio.
-  Se inicia la tercera etapa del programa de descalcificación. Se visualizan tres granos de café.
- » El agua caliente fluye a la bandeja recogegotas.
 - »  El indicador de *Bandeja de goteo* se ilumina indicando la necesidad de vaciar la bandeja de goteo y el cajón para posos de café.
14. Vacía la bandeja de goteo.
 15. Coloca la bandeja recogegotas y el cajón para posos de café.

- » El programa de descalcificación ha concluido.
- » El indicador de *Descalcificar* se apaga.
- » El aparato está en disposición de servicio.

Información

Si se ha interrumpido el programa de descalcificación, p.ej., por que has desconectado la máquina sin querer, debes volver a encender la máquina y seguir las instrucciones a partir del paso 9. Después, la cafetera estará operativa aunque no se haya descalcificado por completo. Para realizar una descalcificación completa debes ejecutar el programa de descalcificación desde el principio.

7.5 Utilizar un filtro de agua

El uso de un filtro de agua aumenta la duración de vida útil del aparato y te permitirá descalcificar el aparato con menos frecuencia. El filtro de agua filtra la cal y otros contaminantes del agua.

Utiliza únicamente los cartuchos de filtro Melitta® Pro Aqua para cafeteras superautomáticas. Observa las instrucciones de uso sobre el embalaje del filtro de agua.

Información

Si se utiliza el cartucho de filtro Melitta® Pro Aqua y se sustituye con regularidad, solo hará falta descalcificar la máquina una vez al año.

Este dato se basa en una cantidad promedio de 6 cafés de 120 ml respectivamente al día y un cambio de filtro de 6 veces al año.

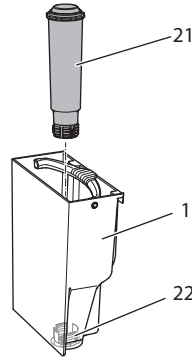

Fig. 15: Enroscar/desenroscar el filtro de agua





El filtro de agua (21) se enrosca o desenrosca en/de la rosca (22) situada en el fondo del depósito de agua (1).

Información

El filtro de agua no debe permanecer seco durante un periodo prolongado de tiempo. En caso de no utilizarlo durante un periodo prolongado, recomendamos guardar el filtro de agua dentro de un recipiente lleno de agua del grifo en el frigorífico.

Insertar el filtro de agua

Requisito: El aparato está en disposición de servicio.

1.  Pulsa el botón "Servicio" durante más de 2 segundos para acceder al Modo de servicio 1.
2.   Pulsa el botón "Servicio" repetidas veces hasta que aparezca el indicador de la función de *Filtro*.
3.   Pulsa el botón "Intensidad de café" hasta que aparezca un grano de café en el indicador.
4. Sigue las instrucciones indicadas en el capítulo *Cambiar el filtro de agua* a partir del paso 3.

Cambiar el filtro de agua

Para mantener un efecto constante del filtro de agua, recomendamos cambiar el









filtro de agua cada 2 meses o cuando la máquina lo indique.

 El indicador de *Filtro* iluminado advierte que es necesario cambiar el filtro de agua.

Información

- Si utilizas un filtro de agua no será posible ajustar la dureza del agua. La dureza del agua está automáticamente ajustada a blanda (véase el capítulo 6.3 *Ajustar el nivel de dureza* en la página 130).
- Coloca el filtro de agua durante algunos minutos en un recipiente lleno de agua fresca del grifo antes de insertarlo.





Requisito: El aparato está en disposición de servicio.

1.  Pulsa el botón "Servicio" durante más de 2 segundos para acceder al Modo de servicio 1.
2.   Pulsa el botón "Servicio" repetidas veces hasta que aparezca la indicación del programa de filtrado.
 - »  Se ilumina un grano de café.
3.  Pulsa el botón "Servicio" durante más de 2 segundos para iniciar el programa de filtrado.
 - »  El indicador de *Filtro* parpadea hasta el final de programa de filtrado.
 - »  El indicador de *Bandeja de goteo* se ilumina indicando la necesidad de vaciar la bandeja de goteo y el cajón para posos de café.
4. Vacía la bandeja de goteo y el cajón para posos de café.
5. Coloca la bandeja de goteo sin el cajón para posos de café.
6. Coloca el cajón para posos de café debajo del salida.
 - »  El indicador de *Agua* se ilumina indicando la necesidad de retirar el depósito de agua y de insertar el filtro de agua.
7. Retira el depósito de agua.
8. Vacía el depósito de agua.

9. Coloca un filtro nuevo dentro del depósito de agua (véase *Fig. 15*).
10. Llena el depósito de agua.
11. Vuelve a colocar el depósito de agua en su sitio.
 - » El filtro se enjuaga con agua.
 - » El agua fluye a la bandeja de goteo.
12. Vacía la bandeja de goteo y el cajón para posos de café.
13. Coloca la bandeja recogegotas y el cajón para posos de café.
 - » El programa de filtrado ha concluido.
 - » El indicador de *Filtro* se apaga.
 - » El aparato está en disposición de servicio.

Desactivar el filtro de agua de forma permanente

Si has retirado un filtro de agua instalado y deseas seguir haciendo funcionar la máquina sin filtro de agua, debes desactivar el filtro de agua en la máquina:

1. Retira el depósito de agua.
2. Vacía el depósito de agua.
3. Retira el filtro de agua (véase *Fig. 15*).
4. Llena el depósito de agua.
5. Vuelve a colocar el depósito de agua en su sitio.
6.  Pulsa el botón "Servicio" durante más de 2 segundos para acceder al Modo de servicio 1.
7.   Pulsa el botón "Servicio" repetidas veces hasta que aparezca el indicador de la función de *Filtro*.
8.  Pulsa el botón "Intensidad de café" repetidas veces hasta que no se visualice ningún grano de café.
9.  Pulsa el botón "Servicio" durante más de 2 segundos para guardar el ajuste y salir del modo de servicio.
 - » El filtro de agua está desactivado.
 - » La dureza del agua se ha repuesto al nivel de dureza que se había ajustado en el aparato antes de colocar el filtro de agua.
10. Ajusta la dureza del agua en caso necesario (véase el capítulo 6.3 *Ajustar el nivel de dureza* en la página 130).

8 Transporte, almacenamiento y eliminación







8.1 Purgar el vapor de la máquina

Recomendamos purgar el vapor de la máquina en caso de no utilizarlo durante un periodo prolongado, antes de transportarlo o en caso de peligro de heladas.

Al purgar el vapor de la cafetera se elimina el agua residual.

Si vuelves a poner el aparato en servicio, se realizará un enjuagado automático y se purgará el aire del aparato después de encenderlo (véase el capítulo 3.4 *Primera puesta en marcha* en la página 124).

Requisito: El aparato está en disposición de servicio.

1.   Pulsa el botón "Servicio" y, adicionalmente, el botón de dispensado "Café" durante más de 2 segundos para acceder al Modo de servicio 2.
2.   Pulsa el botón "Servicio" repetidas veces hasta que aparezca el indicador de la función de *Purgar con vapor*.
3.  Pulsa el botón "Servicio" durante más de 2 segundos para iniciar el purgado con vapor.
 - »  El *Indicador de encendido* parpadea hasta que el sistema de vapor está listo.
 - »  El indicador de *Agua* se ilumina indicando la necesidad de retirar el depósito de agua.
4. Retira el depósito de agua y Vacíalo.
 - » Se ha purgado el vapor del aparato y el aparato se apaga automáticamente.

8.2 Transportar la máquina

PRECAUCIÓN

Si se congela el agua residual pueden producirse daños en la máquina.

- Evita exponer la máquina a temperaturas por debajo de los 0 °C.

Transporta la máquina dentro de su embalaje original. De este modo evitarás daños de transporte.

Lleva a cabo las siguientes tareas antes de transportar la máquina:

1. Purga el vapor de la máquina (véase el capítulo 8.1 *Purgar el vapor de la máquina* en la página 139).
2. Vacía la bandeja de goteo y el cajón para posos de café.
3. Vacía el depósito de agua.
4. Vacía el depósito de granos.
5. Limpia la máquina (véase el capítulo 7.1 *Limpieza general* en la página 133).
6. Embala la cafetera.

Información

- Cuando envíes la cafetera a un servicio técnico de Melitta, no será necesario enviarla con el reposatazas. Así evitarás arañazos a causa del transporte.
- No utilices cintas adhesivas o cintas de paquetería para sujetar piezas sueltas. Al retirarlas quedarían restos de adhesivo adheridos a la máquina difíciles de eliminar.

8.3 Eliminación de la máquina



Los aparatos etiquetados con este símbolo están sujetos a la Directiva Europea 2012/19/UE sobre residuos de aparatos eléctricos y electrónicos (WEEE).

Los aparatos eléctricos no deben eliminarse con los residuos domésticos. Elimina la cafetera de forma respetuosa con el medio ambiente utilizando sistemas de recogida apropiados.

9 Datos técnicos



Datos técnicos	
Tensión de servicio	220 V – 240 V, 50 Hz – 60 Hz
Consumo de corriente	1450 W
Presión de la bomba	máx. 15 bar
Dimensiones	
Largo	200 mm
Ancho	460 mm
Alto	334 mm
Capacidad	
Depósito de granos	125 g
Depósito de agua	1,2 l
Peso (vacío)	7,9 kg
Condiciones ambientales	
Temperatura	de 10 °C a 32 °C
Humedad relativa del aire	del 30% al 80% (sin condensación)

Rango de dureza del agua	°dH	°e	°fH
Blanda	de 0 a 10	de 0 a 13	de 0 a 18
Media	de 10 a 15	de 13 a 19	de 18 a 27
Dura	de 15 a 20	de 19 a 25	de 27 a 36
Muy dura	> 20	> 25	> 36

10 Fallos

Si las medidas indicadas a continuación no eliminasen los fallos o si se produjeran otros fallos que no se describen en este apartado, dirígete a nuestra línea de atención al cliente (tarifa local).

El número de atención al cliente se encuentra en la tapa del depósito de agua o en el área Servicio de nuestra página Web.

Fallo	Causa	Solución
El café solo sale a gotas de la boquilla.	Grado de molienda demasiado fino.	<ul style="list-style-type: none"> ▪ Ajustar un grado de molienda más grueso (véase el capítulo 6.8 en la página 132).
	La cafetera está sucia.	<ul style="list-style-type: none"> ▪ Limpiar el grupo de preparación (véase el capítulo 7.2 en la página 133). ▪ Ejecutar el programa de limpieza (véase el capítulo 7.3 en la página 134).
	La cafetera está calcificada.	<ul style="list-style-type: none"> ▪ Ejecutar el programa de descalcificación (véase el capítulo 7.4 en la página 135).
No sale café.	El depósito de agua no tiene agua o está mal colocado.	<ul style="list-style-type: none"> ▪ Llenar el depósito de agua y colocarlo correctamente (véase el capítulo 4.3 en la página 126).
	Grupo de preparación obstruido.	<ul style="list-style-type: none"> ▪ Limpiar el grupo de preparación (véase el capítulo 7.2 en la página 133).
La cafetera indica la necesidad de llenar granos de café aunque el depósito de granos está lleno.	Los granos de café no llegan al mecanismo de molienda.	<ul style="list-style-type: none"> ▪ Pulsar un botón de dispensado. ▪ Golpear ligeramente el depósito de granos. ▪ Limpiar el depósito de granos. ▪ Granos de café demasiado aceitosos. Utilizar otros granos de café.
El mecanismo de molienda hace mucho ruido.	Cuerpos extraños en el mecanismo de molienda.	<ul style="list-style-type: none"> ▪ Ponerse en contacto con la línea de atención al cliente.
No se puede insertar el grupo de preparación después de haberlo retirado.	El asa del dispositivo de bloqueo del grupo de preparación no se encuentra en la posición correcta.	<ul style="list-style-type: none"> ▪ Controlar si se ha engatillado correctamente el asa para el dispositivo de bloqueo del grupo de preparación (véase el capítulo 7.2 en la página 133).
	El accionamiento no se encuentra en la posición correcta.	<ul style="list-style-type: none"> ▪ Pulsar el botón de dispensado "Café" y el botón de dispensado "2 tazas" a la vez durante más de 2 segundos. La máquina realiza una inicialización.
Rápido parpadeo alternativo de los indicadores: 	Error de software	<ul style="list-style-type: none"> ▪ Apagar y volver a encender la máquina (véase el capítulo 4.1 en la página 124). ▪ Ponerse en contacto con la línea de atención al cliente.
Rápido parpadeo alternativo de los indicadores:  clean	No se ha insertado el grupo de preparación.	<ul style="list-style-type: none"> ▪ Insertar el grupo de preparación y bloquearlo.
La indicación se ilumina sin haber sido activada: 	No se ha purgado el aire del aparato por completo.	<ul style="list-style-type: none"> ▪ Purgar la máquina. Para ello, llenar el depósito de agua en caso necesario y, a continuación, pulsar los botones de dispensado "Café" y "Café favorito" a la vez. Durante este proceso fluye agua a la bandeja de goteo. A continuación, la máquina estará lista para preparar café. ▪ Limpiar el grupo de preparación (véase el capítulo 7.2 en la página 133).

Indholdsfortegnelse

1	Maskinoversigt	144
1.1	Oversigt over maskinen	144
1.2	Oversigt over betjeningsfeltet	145
2	Før din sikkerhed	146
2.1	Formålsbestemt brug	146
2.2	Fare som følge af elektrisk strøm.....	146
2.3	Risiko for forbrændinger og skoldninger.....	146
2.4	Andre farer	147
3	Første trin	147
3.1	Udpakning af maskinen.....	147
3.2	Opstilling af maskinen.....	147
3.3	Tilslutning af maskinen	147
3.4	Første start af maskinen.....	148
4	Grundlæggende betjening	148
4.1	Tænd og sluk af maskinen	148
4.2	Fylde kaffebønner ind i bønnebeholderen.....	149
4.3	Påfyldning af vand	149
4.4	Indstille udløb til kaffedrikke	150
4.5	Tømming af drypskål og kaffegrumsbeholder	150
5	Tilberedning af drikke	151
5.1	Indstilling af kaffestyrke.....	151
5.2	Indstille kaffemængde	151
5.3	Tilberedning af kaffedrik	151
5.4	Programmering af yndlingskaffe.....	151
5.5	Afbryde kaffetilberedning	152
5.6	Tilberede to kaffedrikke samtidig ...	152
6	Ændring af grundindstillinger	153
6.1	Servicemodus 1	153
6.2	Indstilling af Auto OFF.....	153
6.3	Indstilling af vandhårdhed	153
6.4	Aktivering/deaktivering af skylning ved OFF	154
6.5	Indstilling af bryggetemperatur	155
6.6	Servicemodus 2	155
6.7	Tilbagestilling af maskinen på fabriksindstillinger	155
6.8	Indstilling af malegrad	156
7	Pleje og vedligeholdelse	156
7.1	Generel rengøring.....	156
7.2	Rengøring af brygheden	156

7.3	Gennemføre rengøringsprogram.....	157
7.4	Gennemføre afkalkningsprogram... ..	158
7.5	Anvendelse af vandfilter.....	160
8	Transport, opbevaring og bortskaffelse	162
8.1	Udluftning af maskinen	162
8.2	Transport af maskinen.....	162
8.3	Bortskaffelse af maskinent.....	162
9	Tekniske data	163
10	Fejl	164

Kære kunde

Tak, at du har bestemt dig for den fuldautomatiske kaffemaskine Melitta® Purista®.

Brugsanvisningen hjælper dig med at lære maskinens mange muligheder at kende og få den bedste kaffeoplevelse.

Læs denne brugsanvisning grundigt igennem. På den måde undgår du person- og materielle skader. Opbevar brugsanvisningen et sikkert sted. Hvis du giver maskinen videre til andre, skal brugsanvisningen følge med.

Melitta påtager sig intet ansvar for skader, som der skyldes manglende overholdelse brugsanvisningen.

Hvis du har brug for yderligere informationer eller spørgsmål vedrørende maskinen, så henvend dig til Melitta, eller besøg vores hjemmeside:

www.melitta.dk

Vi ønsker dig rigtig god fornøjelse med maskinen.

1 Maskinoversigt

1.1 Oversigt over maskinen

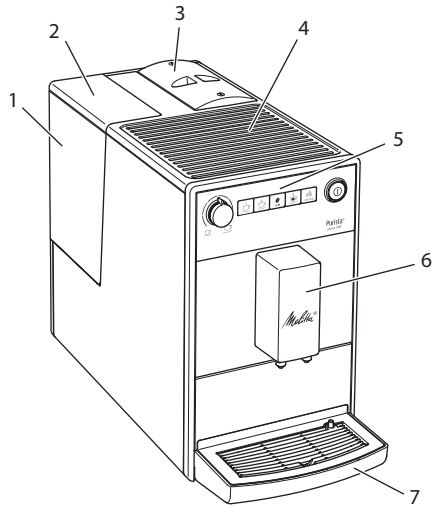

- 1 Vandtank
- 2 Vandbeholderens låg
- 3 Bønnebeholder med låg
- 4 Kopvarmeplade
- 5 Betjeningsfelt
- 6 Udløb 2 kaffedyser til kaffedrikke
- 7 Drypskål
- 8 Håndtag "Justering af malegrad" (indvendig)
- 9 Afdækning
- 10 Brygenhed (indvendig)
- 11 Kaffegrumsbeholder (indvendig)
- 12 Svømmer
- 13 Kopplade

Fig. 1: Maskinen set forfra, venstre side

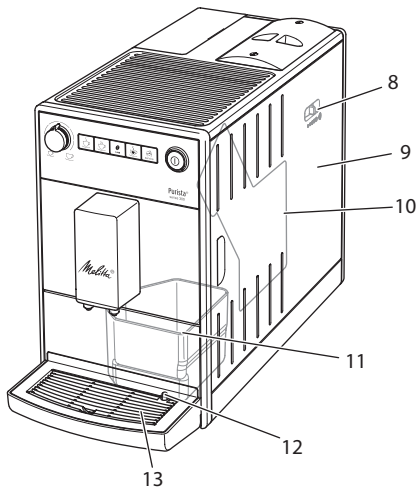

Fig. 2: Maskinen set forfra, højre side

1.2 Oversigt over betjeningsfeltet

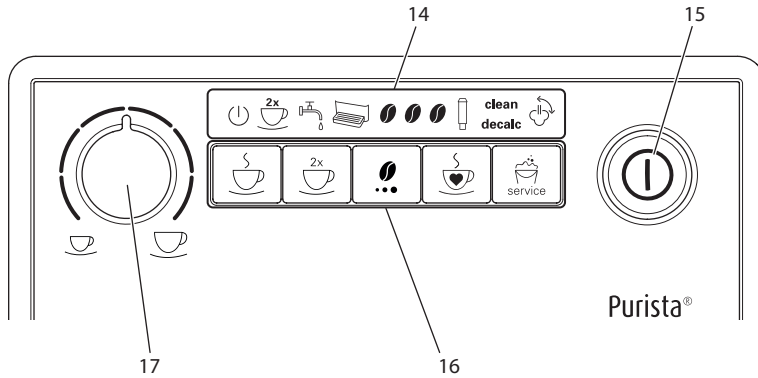

Fig. 3: Betjeningsfelt

- 14 Vis
- 15 "Tænd/sluk"-knap
- 16 Knapper
- 17 Drejeknap "Kaffemængde"

Display	Betegnelse
	Start-display
	2 kops-symbol
	Visning Vand
	Visning Drybakke
	Visning Kaffebohne
	Visning Filter
clean	Visning Rengøring
decalc	Visning Afkalkning
	Visning Udluftning

Betjenings-element	Betegnelse
	Direkte knap "Kaffe"
	Betjeningsknap "2 kopper"
	Betjeningsknap "Kaffestyrke"
	Brygnknap "Yndlingskaffe"
	Betjeningsknap "Service"

2 For din sikkerhed

C Maskinen er i overensstemmelse med de gældende europæiske direktiver og konstrueret efter det aktuelle tekniske niveau. Alligevel findes der resterende farer.

For at undgå farer skal sikkerhedsinformationerne overholdes. Melitta påtager sig intet ansvar for skader, som skyldes manglende overholdelse af sikkerhedsinformationerne.

2.1 Formålsbestemt brug

Maskinen anvendes til tilberedning af kaffedrikke med kaffebønner og til opvarmning af mælk og vand.

Maskinen er bestemt til brug i private husholdninger.

Enhver anden brug gælder som ukorrekt brug og kan medføre person- og materielle skader. Melitta påtager sig intet ansvar for skader, som skyldes ukorrekt brug af maskinen.

2.2 Fare som følge af elektrisk strøm

Hvis maskinen eller netkablet er beskadiget, er der livsfare som følge af strømstød.

Overhold de efterfølgende sikkerhedsregler for at undgå

risici som følge af elektrisk strøm:

- Brug aldrig beskadigede netkabler.
- Et beskadiget netkabel må udelukkende udskiftes af producenten, dennes kundeservice eller servicepartner.
- Åbn aldrig fast forskruede afdækninger på maskinens kabinet.
- Maskinen må kun anvendes, hvis den er i teknisk fejlfri tilstand.
- En defekt maskine må udelukkende repareres af et autoriseret værksted. Reparer aldrig maskinen selv.
- Foretag ingen ændringer på maskinen, dens komponenter eller tilbehør.
- Dyp ikke maskinen ned i vand.
- Sørg for, at netkablet aldrig kommer i kontakt med vand.

2.3 Risiko for forbrændinger og skoldninger

Udløbende væsker og udsivende dampe kan være meget varme. Enkelte dele på maskinen bliver ligeledes meget varme.

Overhold de efterfølgende sikkerhedsregler for at undgå forbrændinger og skoldninger:

- Undgå hudkontakt med udløbende væsker og udsivende dampe.
- Rør ikke under eller direkte efter brygning ved dyserne på

udløbet. Vent til komponenterne er afkølet.

2.4 Andre farer

Overhold de efterfølgende sikkerhedsregler for at undgå person- og materielle skader:

- Benyt ikke maskinen i et skab eller lignende.
- Åbn aldrig maskinen under brygning.
- Apparat og netkabel skal holdes væk fra børn under 8 år.
- Denne maskine kan anvendes af personer over 8 år samt af personer med nedsatte fysiske, sensoriske og mentale evner eller uden erfaring og viden, hvis de er under opsyn eller er blevet instrueret i sikker brug af maskinen og forstår de deraf resulterende farer.
- Børn må ikke lege med maskinen. Rengøring og service må ikke udføres af børn under 8 år. Børn over 8 år skal være under opsyn ved rengøring og service.
- Afbryd maskinen fra strømforsyningen, hvis den er uden opsyn i længere tid.
- Maskinen må ikke anvendes i en højde over 2000 m over havets overflade.
- Følg anvisningerne i det tilhørende kapitel (*Pleje og vedligeholdelse* på side 156) under rengøringen af maskinen og dens bestanddele.

3 Første trin

I dette kapitel beskrives, hvordan maskinen klargøres til brug.

3.1 Udpakning af maskinen

- Pak maskinen ud. Fjern indpakningsmateriale, klæbestimler og beskyttelsesfolie fra maskinen.
- Opbevar emballeringsmaterialet til transport og evt. retursendelse.

Information

Der kan være rester af kaffe og vand i maskinen. Maskinen er blevet kontrolleret for fejlfri funktion fra fabrikken.

3.2 Opstilling af maskinen

Vær opmærksom på følgende oplysninger:

- Maskinen må ikke opstilles i fugtige rum.
- Maskinen skal stilles på et stabilt, plant og tørt underlag.
- Maskinen må ikke opstilles i nærheden af vaske eller lignende.
- Maskinen må ikke stilles på varme overflader.
- Hold en tilstrækkelig afstand på 10 cm til væggen og andre genstande. Afstanden opefter skal være mindst 20 cm.
- Læg netkablet således, at det ikke kan blive beskadiget af skarpe kanter eller varme overflader.

3.3 Tilslutning af maskinen

Overhold de følgende anvisninger:

- Kontrollér, at netspændingen stemmer overens med driftsspændingen, som er angivet i de tekniske data (se tabel *Tekniske data* på side 163).
- Maskinen må kun tilsluttes til en korrekt installeret stikdåse med beskyttelseskontakt. Henvend dig i tvivlstilfælde til en el-fagmand.
- Stikkontakten (Schuko) skal være sikret med mindst 10-A-sikring.

3.4 Første start af maskinen

Når apparatet tændes første gang, gennemfører det en automatisk skylning. Der løber varmt vand ud af udløbet. Herved udluftes apparatet.

Information

- Vi anbefaler at hælde de første to kopper ud efter første brygning.
- Hvis du vil anvende et vandfilter, bør du først indsætte det efter første ibrugtagning.

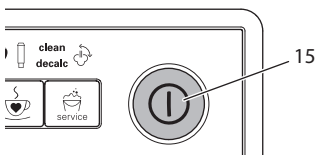

Fig. 4: "Tænd/sluk"-knap

Forudsætning: Maskinen er opstillet og tilsluttet.

1. Sæt en kop under udløbet.
2. Tryk på "tænd-/sluk"-knappen (15).
 - » Driftsklar-visningen lyser kortvarigt.
 - » Visningen *Vand* lyser og opfordrer dig til at fylde vandbeholderen.
3. Åbn vandbeholderens låg, og træk vandbeholderen i håndtaget op og ud af maskinen.
4. Skyl beholderen med rent vand. Fyld vandbeholderen med frisk vand.
5. Sæt vandbeholderen oppefra i maskinen, og luk låget.
 - » Visningen *Udluftning* lyser, og opfordrer dig til at udlufte maskinen.
6. Tryk på betjeningsknappen "Kaffestyrke".
 - » Der løber vand ned i drypbakken.
 - » Maskinen varmer op, og der løber varmt vand ud af udløbet.
7. Når der ikke længere løber vand ud af udløbet, lyser visningen *Kaffebønne*.
 - » Apparatet er udluftet.

8. Fyld kaffebønner ind i bønnebeholderen (se kapitel 4.2 *Fyld kaffebønner ind i bønnebeholderen* på side 149).
9. Om nødvendigt kan man nu enten indstille
 - a) vandets hårdhed (se kapitel 6.3 *Indstilling af vandhårdhed* på side 153) eller
 - b) skruet et vandfilter i (se kapitel 7.5 *Anvendelse af vandfilter* på side 160).

4 Grundlæggende betjening

4.1 Tænd og sluk af maskinen

Læs kapitlet 3.4 *Første start af maskinen* på side 148, inden maskinen tages i brug første gang.

Information

- Maskinen foretager en automatisk skylning, når der tændes og slukkes.
- Ved skylning ledes der også vand ned i drypbakken.

Sådan tændes maskinen

1. Sæt en kop under udløbet.
2. Tryk på "tænd-/sluk"-knappen (15).
 - » Maskinen opvarmes og gennemfører en automatisk skylning.
 - » Maskinen er klar til brug.

Information

Hvis apparatet kun var slukket i kort tid, skylles det ikke automatisk, når det tændes igen.

Sådan slukkes maskinen

1. Sæt en kop under udløbet.
2. Tryk på "tænd-/sluk"-knappen (15).
 - » Maskinen udfører en automatisk skylning.
 - » Maskinen slukkes.

i Information

- Maskinen slukker automatisk, når den ikke bruges i længere tid. Også i dette tilfælde udføres der en automatisk skylning.
- Slukketiden kan indstilles i servicemodus 1, se kapitel 6.2 *Indstilling af Auto OFF* på side 153).
- Hvis der ikke er blevet tilberedt en drik, efter at maskinen blev tændt eller vandbeholderen er tom, udføres der ingen skylning.

4.2 Fylde kaffebønner ind i bønnebeholderen

Ristede kaffebønner mister deres aroma. Fyld kun så mange kaffebønner ind i bønnebeholderen, som du bruger inden for de kommende 3 til 4 dage.

OBS

Ved brug af uegnede kaffesorter kan de klistre fast i kværnen.

- Anvend ingen frysetørrede eller karamelliserede kaffebønner.
- Brug aldrig kaffepulver eller instantprodukter.

i Information

Ved skift af bønnesort kan der endnu være rester fra den gamle bønnesort i kværnen. Også hvis bønnebeholderen løber tom, og der påfyldes en ny bønnesort, forbliver altid en rest af den tidligere bønnesort i kværnen. Derfor kan de første to kaffedrikke endnu indeholde rester fra den tidligere bønnesort.

Kaffebønne-symbolet blinker og opfordrer til at påfylde kaffebønner.

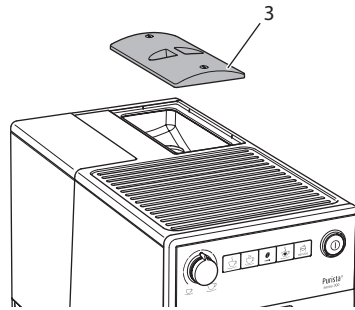

Fig. 5: Åbne låget på bønnebeholderen

1. Åbn bønnebeholderens låg (3).
2. Fyld kaffebønner i bønnebeholderen.
3. Luk låget på bønnebeholderen.

Ved næste kaffebrygning blinker indikatoren ikke mere.

Hvis bønnebeholderen bliver tømt under tilberedningen af drikken, afbrydes tilberedningen, og visningen *Kaffebønne* blinker. Fyld kaffebønner i bønnebeholderen, visningen fortsætter med at blinke. Efter der er trykket på en brygknop, falder kaffebønnerne ned i kværnen. Der tilberedes en kop kaffe, og visningen holder op med at blinke. *Driftsklar-visningen* og visningen *Kaffebønne* lyser.

4.3 Påfyldning af vand

For at få en perfekt kaffeoplevelse bør der kun anvendes frisk, koldt vand uden kulsyre. Skift vandet hver dag.

i Information

Vandets kvalitet har en stor indflydelse på kaffens smag. Brug derfor et vandfilter (se kapitlet 6.3 *Indstilling af vandhårdhed* på side 153 og kapitlet 7.5 *Anvendelse af vandfilter* på side 160).

Vand-symbolet viser, at du skal fylde vand på.

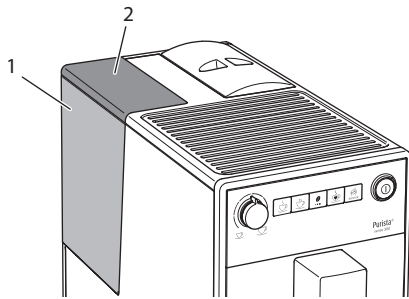

Fig. 6: Udtagning af vandbeholder

1. Åbn vandbeholderens låg (2), og træk vandbeholderen (1) i håndtaget op og ud af maskinen.
2. Fyld vandbeholderen med vand.
3. Sæt vandbeholderen oppefra i maskinen, og luk låget.

4.4 Indstille udløb til kaffedrikke

Udløbet (6) kan justeres i højden. Indstil en så lille som mulig afstand mellem udløb og kop. Skub udløbet op eller ned afhængigt af koppen.

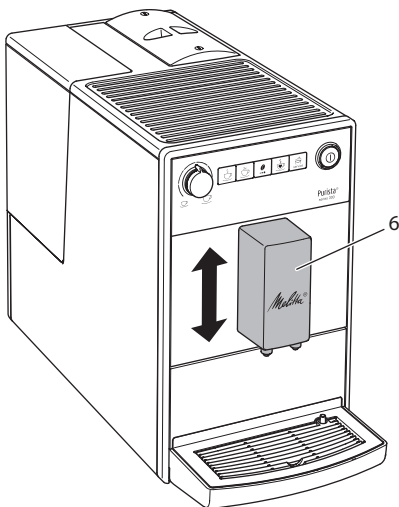

Fig. 7: Indstilling af udløb til kaffedrikke

4.5 Tømming af drypskål og kaffegrumsbeholder

Hvis drypsbakken (7) og kaffegrumsbeholderen (11) er fyldt, lyser visningen *Drypsbakke* og opfordrer dig til at tømme beholderen. Visningen vises efter ca. 8 bryggede kopper.

Den udstående svømmer (12) indikerer ligeledes en fyldt drypsbakke.

Tøm altid begge beholdere samtidig. Når drypsbakken er trukket ud, blinker visningen *Drypsbakke*.

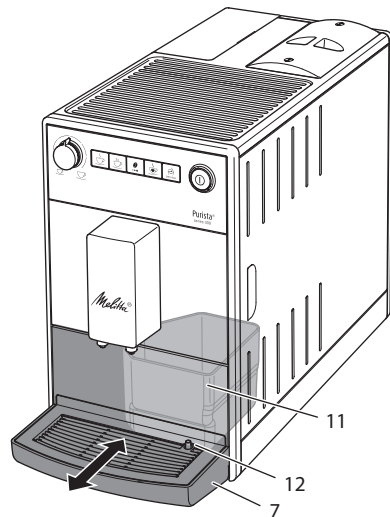

Fig. 8: Tømming af drypskål og kaffegrumsbeholder

1. Træk drypsbakken (7) fremad og ud af maskinen.
2. Tag kaffegrumsbeholderen (11) ud, og tøm den.
3. Tøm drypsbakken.
4. Isæt kaffegrumsbeholderen.
5. Skub drypsbakken ind i maskinen, indtil den går i indgreb.

Information

Hvis drypsbakke og kaffegrumsbeholder tømmes mens apparatet er slukket, registreres dette ikke af apparatet. Derfor kan det ske, at du opfordres til at tømme dem,

selvom drypskålen og kaffegrumsbeholderen endnu ikke er fyldt.

5 Tilberedning af drikke



Vær opmærksom på følgende:

- Der skal altid være tilstrækkelig vand i vandbeholderen. Hvis niveauet er for lavt, udgiver apparatet en kommando til at fylde den.
- Også i bønnebeholderen skal der altid være tilstrækkelig med kaffebønner. Hvis der ikke længere er kaffebønner, afbryder apparatet tilberedningen af drikke.
- Kopperne til drikke skal være tilstrækkelig store. Den maksimale kaffemængde er på 220 ml.

5.1 Indstilling af kaffestyrke

Så snart pparatet er driftsklar, vises den aktuelle indstilling af kaffestyrken.

Der kan indstilles følgende kaffestyrke:

Display	Kaffestyrke
	mild
	normal
	stærk



Kaffestyrken kan indstilles ved at trykke én eller flere gange på betjeningsknappen "Kaffestyrke".

Du kan indstille kaffestyrken før tilberedning af drikken eller under kværingen.

Information

Når apparatet slukkes, gemmes den sidst indstillede kaffestyrke.

5.2 Indstille kaffemængde

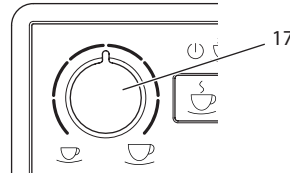

Fig. 9: Indstille kaffemængde

Du kan indstille kaffemængden med drejemængden "Kaffemængde" (17).

Du kan indstille kaffemængden før og under tilberedningen af drikken.

Du kan indstille kaffemængderne trinløst mellem 25 ml og 220 ml.

5.3 Tilberedning af kaffedrik

Forudsætning: Apparatet er driftsklar.

1. Sæt en kop under udløbet.



2. Tryk på en af brygknapperne.

» Maling og brygning starter.

» Udgivelsen af drikke starter automatisk

3. Tag koppen ud.

5.4 Programmering af yndlingskaffe

Du kan gemme din foretrukne kaffestyrke og kaffemængde med brygknappen "Yndlingskaffe".

Indstillingerne foretages under tilberedningen af kaffen.



Forudsætning: Apparatet er driftsklar.



1. Hold brygknappen "Yndlingskaffe" trykket nede i mere end 2 sekunder.

» Driftsklar-visningen og visningen *Kaffebønne* blinker hurtigt.

2. Tryk en eller flere gange på knappen "Kaffestyrke" for at indstille din foretrukne kaffestyrke.

3.  Tryk på brygknappen "Yndlingskaffe".
- » Malingen starter.
 - » Du kan ændre kaffestyrken endnu en gang under malingen.
 - » Udgivelsen af drikke startes.
4.  Tryk under brygningen på brygknappen "Yndlingskaffe", når dine foretrukne kaffemængde er nået.
- » Udgivelsen af drikke standses.
 - » Indstillingerne gemmes.

Hvis tilberedningen af drikken afbrydes med brygknappen "Kaffe", bliver kaffemængden og kaffestyrken ikke gemt.

-  Tryk på brygknappen "Yndlingskaffe" for at tilberede kaffe med den gemte kaffestyrke og kaffemængde.

5.5 Afbryde kaffetilberedning

Hvis du vil afbryde tilberedningen af en kaffedrik før tid, tryk endnu engang på brygknappen.

5.6 Tilberede to kaffedrikke samtidig

Med betjeningsknappen "2 kopper" kan du tilberede to kaffedrikke samtidigt. Ved tilberedning af to drikke maler maskinen kaffen i to omgange.

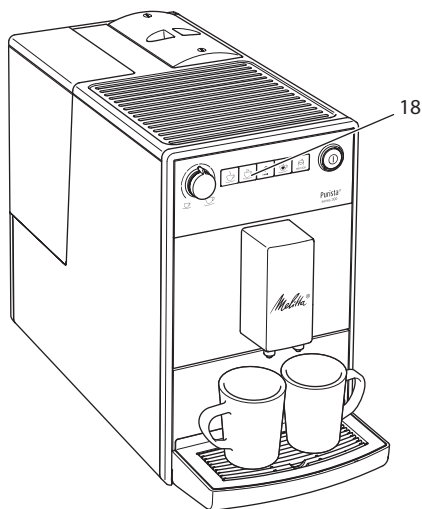





Fig. 10: Brygning af to kopper

1. Stil to kopper under udløbet.
2.  Tryk på betjeningsknappen "2 kopper" (18).
 - »  2 kops-symbolet lyser.
3.   Tryk på en brygknap.
 - » Maling og brygning starter.
 - » Udgivelsen af drikke starter automatisk
4. Tag de to beholdere ud.

Information





- Indstillingen gælder kun for en enkelt brygning.
- Hvis du inden for 1 minut ikke tilbereder en kaffedrik, skifter apparatet til en-kop-brygning.

6 Ændring af grundindstillinger

Maskinens grundindstillinger kan ændres med flere funktioner. Funktionerne er opdelt i to servicemodi.





6.1 Servicemodus 1

Hver funktion har en visning.

Servicemodus 1	
Display	Funktion
	Automatisk sluk
	Vandhårdhed
	Skyl ved sluk
	Filterprogram
clean	Rengøringsprogram
decalc	Afkalkningsprogram
	Bryggetemperatur

Sådan åbner du servicemodus 1:

Forudsætning: Apparatet er driftsklar.

-  Tryk på knappen "Service" i mere end 2 sekunder for at åbne servicemodus 1.
 - »   *Driftsklar-visningen* blinker hurtigt, og 2 kops-symbolet lyser.
-  Ved at trykke en eller flere gange på betjeningsknappen "Service" kommer du til den ønskede funktion.
 - » Visningen lyser afhængigt af den valgte funktion, se tabellen *Servicemodus 1*.
 - » Antallet af de lysende bønnesymler viser den aktive indstilling af funktionen.

Tryk på brygknappen "Kaffe" for at lukke servicemodus uden at gemme indstillingerne.





Information

Hvis der ikke trykkes på en knap inden for 1 minut, går maskinen tilbage på standby-modus.

6.2 Indstilling af Auto OFF

Når maskinen ikke betjenes i længere tid, går den først på energisparemodus. Efter en yderligere indstillet og fastlagt tid slukker maskinen.





Følgende indstillinger er mulige:

Display	Energisparemodus efter:	Slukning efter:
	3 minutter	30 minutter
	10 minutter	1 time
	20 minutter	4 timer
 blinker	30 minutter	8 timer

Information

Energisparemodus afsluttes ved at trykke på en vilkårlig knap.

Forudsætning: Apparatet er driftsklar.

-  Tryk på knappen "Service" i mere end 2 sekunder for at åbne servicemodus 1.
-   Tryk så mange gange på knappen "Service", indtil visningen for funktionen *Auto OFF* vises.
-  Tryk flere gange på betjeningsknappen "Kaffestyrke", indtil den ønskede tid er indstillet.
-  Du kan derefter den næste funktion eller lukke servicemodus:
 - Tryk kort på knappen "Service" for at navigere til næste funktion.
 - Tryk på betjeningsknappen "Service" i mere 2 sekunder for at gemme indstillingen og lukke servicemodus.

6.3 Indstilling af vandhårdhed





Med indstillingen af vandets hårdhed reguleres, hvor ofte apparatet opfordrer til at køre afkalkningsprogrammet. Jo hårdere vandet er, desto hyppigere skal maskinen afkalkes.

i Information





Når du anvender et vandfilter, kan vandets hårdhed ikke indstilles (se kapitel 7.5 *Anvendelse af vandfilter* på side 160).

Find frem til vandets hårdhed med de medfølgende teststrimler. Følg anvisningerne på testtrimlernes emballage og tabellen *Vandets hårdhedsområde* på side 163.

Følgende indstillinger er mulige:

Display	Vandhårdhed
	Blød, afkalkning efter 150 liter
	Middel, afkalkning efter 100 liter
	Hårdt, afkalkning efter 70 liter
 blinker	Meget hårdt, afkalkning efter 30 liter
Ingen kaffebønne	Der anvendes et vandfilter. Det er ikke muligt at foretage en indstilling.

Forudsætning: Apparatet er driftsklar.

-  Tryk på knappen "Service" i mere end 2 sekunder for at åbne servicemodus 1.
-   Tryk så mange gange på knappen "Service", indtil displayet for funktionen *Vandhårdhed* vises.
-  Tryk flere gange på knappen "Kaffestyrke", indtil den ønskede vandhårdhed er indstillet.
-  Du kan derefter den næste funktion eller lukke servicemodus:
 - Tryk kort på knappen "Service" for at navigere til næste funktion.
 - Tryk på betjeningsknappen "Service" i mere 2 sekunder for at gemme indstillingen og lukke servicemodus.

6.4 Aktivering/deaktivering af skylning ved OFF

Kaffesystemet skylles altid igennem umiddelbart efter, det er blevet tændt. Det er kun skylningen ved OFF, der kan aktiveres/deaktiveres. Hvis den er aktiveret, skylles kaffesystemet igennem, efter det er blevet slukket.





i Information

Vi anbefaler, at skylningen ved OFF ikke deaktiveres permanent, da skylningen ved OFF renser kaffesystemet.

Følgende indstillinger er mulige:

Display	Skyl ved sluk
	Aktiveret
Ingen kaffebønne	Deaktiveret



Forudsætning: Apparatet er driftsklar.

-  Tryk på knappen "Service" i mere end 2 sekunder for at åbne servicemodus 1.
-   Tryk på betjeningsknappen "Service", indtil visningen for funktionen *Skylning ved OFF* vises.
-  Tryk på betjeningsknappen "Kaffestyrke", indtil skylning ved OFF er aktiveret eller deaktiveret.
-  Du kan derefter den næste funktion eller lukke servicemodus:
 - Tryk kort på knappen "Service" for at navigere til næste funktion.
 - Tryk på betjeningsknappen "Service" i mere 2 sekunder for at gemme indstillingen og lukke servicemodus.





6.5 Indstilling af bryggetemperatur

Bryggetemperaturen har indflydelse på kaffedrikkens smag.

Følgende indstillinger er mulige:



Display	Bryggetemperatur
	Lav
	Middel
	Høj

Forudsætning: Apparatet er driftsklar.

-  Tryk på knappen "Service" i mere end 2 sekunder for at åbne servicemodus 1.
-   Tryk så mange gange på knappen "Service", indtil visningen for *Brygtemperatur* vises.
-  Tryk flere gange på knappen "Kaffestyrke", indtil den ønskede brygtemperatur er indstillet.
-  Du kan derefter den næste funktion eller lukke servicemodus:
 - Tryk kort på knappen "Service" for at navigere til næste funktion.
 - Tryk på betjeningsknappen "Service" i mere 2 sekunder for at gemme indstillingen og lukke servicemodus.



6.6 Servicemodus 2

Hver funktion har en visning.

Servicemodus 2	
Display	Funktion
	Fabriksindstillinger
	Udluftning

Sådan åbner du servicemodus 2:

Forudsætning: Apparatet er driftsklar.

-   Tryk på knappen "Service" samt brygknappen "Kaffe" i over 2 sekunder for at åbne servicemodus 2.

- »  Driftsklar-visningen og 2 *kops*-symbolet blinker hurtigt.

-  Ved at trykke en eller flere gange på betjeningsknappen "Service" kommer du til den ønskede funktion.
 - » Visningen lyser afhængigt af den valgte funktion, se tabellen *Servicemodus 2*.
 - » Antallet af de lysende bønnesympoler viser den aktive indstilling af funktionen.

Tryk på brygknappen "Kaffe" for at lukke servicemodus uden at gemme indstillingerne.







Information

Hvis der ikke trykkes på en knap inden for 1 minut, går maskinen tilbage på standby-modus.

6.7 Tilbagestilling af maskinen på fabriksindstillinger

Maskinen kan stilles tilbage på fabriksindstillingerne. Ved nulstilling mistes dine indstillingsværdier i funktionerne. Den gemte kaffestyrke og kaffemængde til funktionen Yndlingskaffe mistes.

Forudsætning: Apparatet er driftsklar.

-   Tryk på betjeningsknappen "Service" samt brygknappen "Kaffe" i over 2 sekunder for at åbne servicemodus 2.
-   Tryk på betjeningsknappen "Service", indtil visningen for funktionen *Fabriksindstillinger* vises.
-  Tryk på betjeningsknappen "Kaffestyrke", indtil der lyser en kaffebønne i visningen.
-  Tryk på betjeningsknappen "Service" i over 2 sekunder for at stille maskinen tilbage på fabriksindstillingerne og lukke servicemodus.

6.8 Indstilling af malegrad

Kaffepulverets malingsgrad har indflydelse på kaffens smag.

Hvis malingsgraden indstilles finere, bliver kaffesmagen kraftigere.

OBS

Meget fint kaffepulver kan stoppe bryggeenheden til.

- Malingsgraden blev indstillet optimalt før udlevering af maskinen. Justér malegraden tidligst efter ca. 100 kaffebrygninger (efter ca. 1 år afhængigt af kaffeforbruget).
- Du må ikke indstille malegraden for fin. Malegraden er indstillet optimalt, når kaffen løber jævnt ud af udløbet, og der dannes en fin, tæt crema.

Indstil malingsgraden, mens kværnen kører.

Forudsætning: Apparatet er driftsklar.

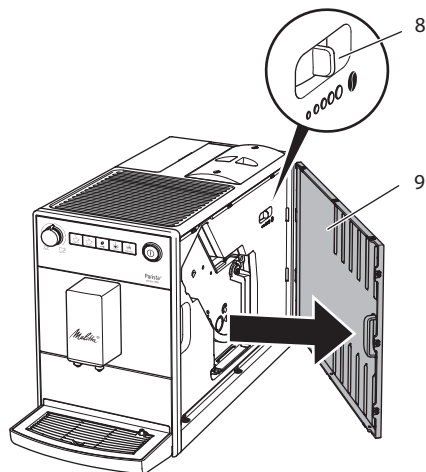

Fig. 11: Indstilling af malegrad

1. Åbn afdækningen (9). Grib hertil ind i fordybningen på højre side af maskinen, og træk afdækningen af til siden.
2. Tilbered en kop kaffe.
3. Stil armen (8) mod venstre eller højre, mens kværnen kører.
mod venstre = finere malingsgrad
mod højre = grovere malingsgrad

4. Sæt afdækningen (9) på i siden, indtil den går i indgreb.

7 Pleje og vedligeholdelse

Med regelmæssig rengøring og vedligeholdelse af apparatet sørger du for en vedvarende høj kvalitet af dine drikke.

7.1 Generel rengøring

Rengør maskinen regelmæssigt. Fjern kaffepletter uden på maskinen med det samme.

OBS

Hvis der anvendes ikke egnede rengøringsmidler, kan dette medføre ridser på overfladen.

- Anvend ingen skurende klude, svampe og rengøringsmidler.

Forudsætning: Maskinen er slukket.

- Rengør maskinen udvendigt med en blød, fugtig klud og et almindeligt opvaskemiddel.
- Skyl drypbakke, kaffegrumsbeholderen og koppladen. Anvend hertil en blød, fugtig klud og et gængs opvaskemiddel. Kaffegrumsbeholderen kan vaskes i opvaskemaskinen.
- Rengør bønnebeholderen med en blød og tør klud.

7.2 Rengøring af bryggeenheden

For at undgå skader på maskinen anbefaler vi at rengøre bryggeenheden en gang om ugen.

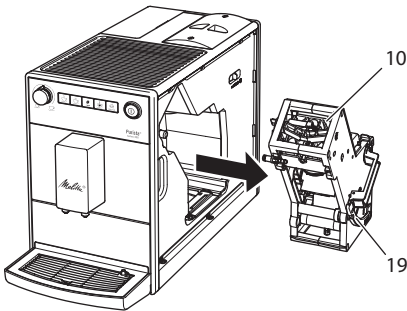

Fig. 12: Afmontering af brygheden

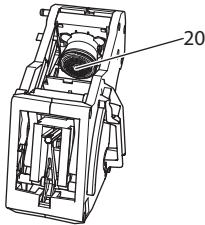

Fig. 13: Rengøring af brygheden

Forudsætning: Maskinen er slukket.

1. Åbn afdækningen (9). Grib hertil ind i fordybningen på højre side af maskinen, og træk afdækningen af til siden.
2. Tryk og hold den røde arm (19) på bryghedens håndtag (10) og drej håndtaget i urets retning, indtil det går i indgreb ved anslaget.
3. Træk brygheden i håndtaget ud af maskinen.
4. Skyl hele brygheden grundigt fra alle sider under rindende vand. Vær især opmærksom på, at sigten (20) er fri for kafferester.
5. Lad kaffeheden dryppe af.
6. Fjern kafferester fra fladerne inde i maskinen med en blød og tør klud.
7. Sæt brygheden ind i maskinen igen. Tryk og hold den røde arm på bryghedens håndtag, og drej håndtaget mod urets retning, indtil det går i indgreb ved anslaget.
8. Sæt afdækningen i siden på, indtil den går i indgreb.

Når maskinen er tændt, vises det, at brygheden mangler ved at *Driftsklar-visningen* og visningen *clean* blinker skiftvist.

Maskinen er driftsklar efter isætning af brygheden.

7.3 Gennemføre rengøringsprogram

Med rengøringsprogrammet fjernes rester fra kaffe og kaffeolie ved hjælp af rengøringstabs til fuldautomatiske kaffemaskiner.

For at undgå skader på apparatet, anbefaler vi at rengøringsprogrammet udføres hver 2. måned – eller hvis apparatet opfordrer hertil.

clean Den lysende visning *Rengøring* opfordrer dig til at rengøre maskinen.

▲ FORSIGTIG

Kontakt med kaffemaskine-rengøringstabs kan irritere øjnene og huden.

- Vær opmærksom på varedeklarationen på kaffemaskine-rengøringstabsenes emballage.

OBS

Brug af ikke egnede kaffemaskine-rengøringstabs kan medføre skader på apparatet.



- Anvend udelukkende Melitta® PERFECT CLEAN rengøringstabs til fuldautomatiske kaffemaskiner.

Rengøringsprogrammet varer ca. 15 minutter og bør ikke afbrydes.

Rengøringsprogrammet afvikles i flere trin. Fremskridtet vises med antallet af de viste kaffebønner.

Under rengøringsprogrammet udfører maskinen flere skylleprocedurer. I den forbindelse skylles drypbakken.

Forudsætning: Apparatet er driftsklar.

1.  Tryk på knappen "Service" i mere end 2 sekunder for at åbne servicemodus 1.
2.  **clean** Tryk så mange gange på knappen "Service", indtil visningen for rengøringsprogrammet vises.



3. Tryk på knappen "Service" i mere end 2 sekunder for at starte rengøringsprogrammet.

» **clean** Visningen *Rengøring* blinker indtil afslutning af rengøringsprogrammet.

- Rengøringsprogrammets første trin starter. Der lyser en kaffebønne.

»  Visningen *Drypbakke* lyser og opfordrer sig til at tømme drypbakken og kaffegrumsbeholderen.

4. Tøm drypskålen og kaffegrumsbeholderen.
5. Isæt drypbakken uden kaffegrumsbeholderen.
6. Sæt kaffegrumsbeholderen ind under udløbet.
 - » Maskinen skyller to gange.
 - » **clean** Visningen *Rengøring* blinker hurtigt og opfordrer dig til at tage brygheden ud og lægge en rengøringstab i.
7. Tag brygheden ud. Sluk i den forbindelse ikke for maskinen.
8. Skyl brygheden omhyggeligt af fra alle sider under rindende vand (se kapitel 7.2 *Rengøring af brygheden* på side 156).
9. Læg en rengøringstab ind i brygheden. Sæt brygheden ind i maskinen igen.

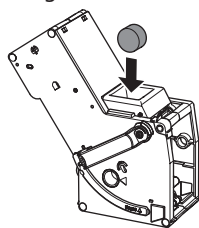



Fig. 14: Læg rengøringstabsen ind i brygheden

- Andet trin af rengøringsprogrammet starter. Der lyser to kaffebønner.

» Maskinen udfører flere skylleprocedurer.

»  Visningen *Drypbakke* lyser og opfordrer sig til at tømme drypbakken og kaffegrumsbeholderen.

- Rengøringsprogrammets tredje trin starter. Der lyser tre kaffebønner.

10. Tøm drypskålen og kaffegrumsbeholderen.

11. Isæt drypbakken uden kaffegrumsbeholderen.

- Rengøringsprogrammet fjerde trin starter. Der blinker tre kaffebønner.

12. Sæt kaffegrumsbeholderen ind under udløbet.

» Maskinen udfører flere skylleprocedurer.

»  Visningen *Drypbakke* lyser og opfordrer sig til at tømme drypbakken og kaffegrumsbeholderen.

13. Tøm drypskålen og kaffegrumsbeholderen.

14. Isæt drypbakke og kaffegrumsbeholder.

- » Rengøringsprogrammet er afsluttet.
- » Visning af *Rengøring* slukker.
- » Maskinen er driftsklar.

Information

Hvis rengøringsprogrammet er blevet afbrudt, f.eks. fordi du ved et uheld er kommet til at slukke for maskinen, skal du tænde for maskinen igen og følge anvisningerne fra trin 10. Maskinen er derefter klar til brug, også selv om den ikke er blevet rengjort komplet. Med henblik på en fuldstændig rengøring skal du starte rengøringsprogrammet forfra.

7.4 Gennemføre afkalkningsprogram

Med afkalkningsprogrammet fjernes kalkflejringer inde i apparatet med kaffemaschine-afkalkningsmiddel.

For at undgå skader på maskinen anbefaler vi, at afkalkningsprogrammet udføres hver 3. måned – eller hvis maskinen opfordrer

hertil, medmindre du regelmæssigt anvender et vandfilter.

decalc Den lysende visning *Afkalkning* opfordrer dig til at afkalke maskinen.

⚠ FORSIGTIG

Kontakt med afkalkningsmiddel kan irritere øjnene og huden.

- Vær opmærksom på varedeklarationen på afkalkningsmidlets emballage.

OBS

Brug af uegnede afkalkningsmidler og ignorering af håndteringsanvisningerne kan medføre skader på maskinen.

- Anvend udelukkende Melitta® ANTI CALC flydende afkalkningsmiddel til fuldautomatiske kaffemaskiner.
- Følg håndteringsanvisningerne på afkalkningsmidlets emballage.

OBS

Et indskruet vandfilter kan blive beskadiget under afkalkningsprogrammet.

- Fjern vandfilteret (se Fig. 15 på side 160).
- Læg vandfilteret ind i en beholder med postevand, mens afkalkningsprogrammet kører.
- Efter at afkalkningsprogrammet er afsluttet, kan vandfilteret sættes i igen og fortsat anvendes.

Afkalkningsprogrammet varer ca. 15 minutter og bør ikke afbrydes.

Afkalkningsprogrammet afvikles i flere trin. Fremskridtet vises med antallet af de viste kaffebønner.

Under afkalkningsprogrammet udfører maskinen flere skylleprocedurer. I den forbindelse skylles drypbakken.

Forudsætning: Apparatet er driftsklar.

1.  Tryk på knappen "Service" i mere end 2 sekunder for at åbne servicemodus 1.

2.  **decalc** Tryk så mange gange på knappen "Service", indtil displayet for funktionen *Afkalkning* vises.

3.  Tryk på knappen "Service" i mere end 2 sekunder for at starte afkalkningsprogrammet.

» **decalc** Visningen *Afkalkning* blinker, indtil afkalkningsprogrammet er afsluttet.

☉ Afkalkningsprogrammets første trin starter. Der lyser en kaffebønne.

»  Visningen *Drypbakke* lyser og opfordrer sig til at tømme drypbakken og kaffegrumsbeholderen.

4. Tøm drypskålen og kaffegrumsbeholderen.

5. Sæt drypbakken i.

»  Visningen *Vand* lyser og opfordrer dig til at fylde afkalkningsvæske i vandbeholderen.

6. Tag vandbeholderen ud.

7. Fyld 0,5 liter afkalkningsvæske ind i vandtanken. Følg i den forbindelse brugsanvisningen til afkalkningsmidlet til fuldautomatiske kaffemaskiner.

8. Sæt vandbeholderen ind igen.

☉☉ Afkalkningsmidlets andet trin starter. Der lyser to kaffebønner.

Under afkalkningen udføres der flere skylleprocedurer.

»  Visningen *Drypbakke* lyser og opfordrer sig til at tømme drypbakken og kaffegrumsbeholderen.

9. Tøm drypskålen og kaffegrumsbeholderen.

10. Sæt drypbakken i.

»  Visningen *Vand* lyser og opfordrer dig til at fylde vandbeholderen.

11. Tag vandbeholderen ud.

12. Skyl vandbeholderen grundigt, og fyld den med frisk vand.

13. Sæt vandtanken i.

☉☉☉ Afkalkningsprogrammets tredje trin starter. Der lyser tre kaffebønner.

- » Der løber varmt vand ned i drypskålen.
- »  Visningen *Drypbakke* lyser og opfordrer sig til at tømme drypbakken og kaffegrumsbeholderen.

14. Tøm drypbakken.

15. Isæt drypbakke og kaffegrumsbeholder.

- » Afkalkningsprogrammet er afsluttet.
- » Visningen *Afkalkning* slukker.
- » Maskinen er driftsklar.

Information

Hvis afkalkningsprogrammet blev afbrudt, f.eks. fordi du ved et uheld kom til at slukke for maskinen igen og følge anvisningerne fra trin 9. Maskinen er derefter klar til brug igen, også selv om den ikke blev helt afkalket. For at opnå en fuldstændig afkalkning skal du starte afkalkningsprogrammet forfra.

7.5 Anvendelse af vandfilter

Brug af et vandfilter forlænger apparatets levetid, og apparatet skal ikke afkalkes så hyppigt. Vandfilteret filtrerer kalk og andre skadelige stoffer fra vandet.

Anvend udelukkende Melitta® Pro Aqua-filterpatroner til fuldautomatiske kaffemaskiner. Følg håndteringsanvisningerne på vandfilterets emballage.

Information

Ved anvendelse og regelmæssig udskiftning af Melitta® Pro Aqua-filterpatronen skal maskinen kun afkalkes en gang om året.

Angivelsen er baseret på gennemsnitligt 6 kaffedrikke med hver 120 ml om dagen og filterskift 6 gange om året.

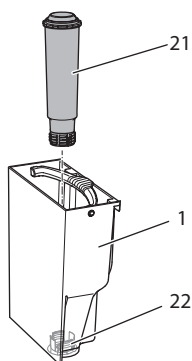





Fig. 15: Iskruning/udskrining af vandfilter Vandfilteret (21) skrues i eller ud af gevindet (22) på bunden af vandbeholderen (1).

Information

Vandfilteret bør ikke være tørt i længere tid. Vi anbefaler at opbevare vandfilteret i køleskabet i en beholder med postevand, hvis det ikke anvendes i længere tid.

Isætning af vandfilter

Forudsætning: Apparatet er driftsklar.

1.  Tryk på knappen "Service" i mere end 2 sekunder for at åbne servicemodus 1.
2.  Tryk så mange gange på knappen "Service", indtil displayet for funktionen *Filter* vises.
3.  Tryk på betjeningsknappen "Kaffestyrke", indtil der lyser en bønne.
4. Følg anvisningerne i kapitel *Skift af vandfilter* fra trin 3.

Skift af vandfilter









For at bevare en ensblivende virkning for vandfilteret anbefaler vi at skifte vandfilteret hver 2. måned – eller når maskinen opfordrer til det.

 Den lysende visning *Filter* opfordrer dig til at skifte vandfilteret.

i Information

- Hvis der anvendes et vandfilter, kan vandets hårdhed ikke indstilles. Vandets hårdhed er automatisk indstillet på blød (se kapitel 6.3 *Indstilling af vandhårdhed* på side 153).
- Læg vandfilteret i nogle minutter i en beholder med frisk postevand, inden det sættes i.





Forudsætning: Apparatet er driftsklar.

1.  Tryk på knappen "Service" i mere end 2 sekunder for at åbne servicemodus 1.
2.   Tryk så mange gange på knappen "Service", indtil visningen for filterprogrammet vises.
 - »  Der lyser en bønne.
3.  Tryk på knappen "Service" i mere end 2 sekunder for at starte filterprogrammet.
 - »  Visningen *Filter* blinker, indtil filterprogrammet er afsluttet.
 - »  Visningen *Drypbakke* lyser og opfordrer sig til at tømme drypbakken og kaffegrumsbeholderen.
4. Tøm drypskålen og kaffegrumsbeholderen.
5. Isæt drypbakken uden kaffegrumsbeholderen.
6. Sæt kaffegrumsbeholderen ind under udløbet.
 - »  Visningen *Vand* lyser og opfordrer dig til at tage vandbeholderen ud og sætte vandfilteret i.
7. Tag vandbeholderen ud.
8. Tøm vandtanken.
9. Sæt et nyt filter ind i vandbeholderen (se *Fig. 15*).
10. Fyld vandbeholderen.
11. Sæt vandbeholderen ind igen.
 - » Filteret skylles med vand.
 - » Der løber vand ned i drypbakken.

12. Tøm drypskålen og kaffegrumsbeholderen.
13. Isæt drypbakke og kaffegrumsbeholder.
 - » Filterprogrammet er afsluttet.
 - » Visningen *Filter* slukker.
 - » Maskinen er driftsklar.

Afmeld vandfilter vedvarende

Hvis et isat vandfilter er taget ud, og maskinen fremover skal anvendes uden vandfilter, skal vandfilteret afmeldes fra maskinen:

1. Tag vandbeholderen ud.
2. Tøm vandbeholderen.
3. Fjern vandfilteret (se *Fig. 15*).
4. Fyld vandbeholderen.
5. Sæt vandbeholderen ind igen.
6.  Tryk på knappen "Service" i mere end 2 sekunder for at åbne servicemodus 1.
7.   Tryk så mange gange på knappen "Service", indtil displayet for funktionen *Filter* vises.
8.  Tryk på betjeningsknappen "Kaffestyrke", indtil der ikke lyser nogen kaffebønne.
9.  Tryk på betjeningsknappen "Service" i mere 2 sekunder for at gemme indstillingen og lukke servicemodus.
 - » Vandfilteret er afmeldt.
 - » Vandhårdheden er stillet tilbage på den hårdhedsgred, som var gemt i apparatet, inden et vandfilter blev sat ind.
10. Indstil evt. vandets hårdhed på ny (se kapitel 6.3 *Indstilling af vandhårdhed* på side 153).

8 Transport, opbevaring og bortskaffelse







8.1 Udluftning af maskinen

Vi anbefaler, at maskinen udluftes, hvis den ikke bruges i længere tid, inden en transport eller ved frostrisiko.

Ved udluftning fjernes vandrester fra maskinen.

Hvis apparatet tages i drift igen, gennemføres en automatisk skylning, efter at det er blevet tændt, og apparatet udluftes (se kapitel 3.4 *Første start af maskinen* på side 148).

Forudsætning: Apparatet er driftsklar.

1.   Tryk på knappen "Service" samt brygknappen "Kaffe" i over 2 sekunder for at åbne servicemodus 2.
2.   Tryk så mange gange på knappen "Service", indtil displayet for funktionen *Udluftning* vises.
3.  Tryk på knappen "Service" i mere end 2 sekunder for at starte udluftningen.
 - »  *Driftsklar-visningen* blinker, indtil der igen kan genereres damp.
 - »  Visningen *Vand* lyser og opfordrer dig til at tage vandbeholderen ud.
4. Tag vandbeholderen ud, og tøm den.
 - » Apparatet er afdampet og slukkes automatisk.

8.2 Transport af maskinen

OBS

Frossent restvand kan medføre skader på maskinen.

- Undgå, at maskinen udsættes for temperaturer under 0 °C.

Transportér maskinen i den originale emballage. Hermed undgås transportskader.

Inden maskinen transporteres skal man udføre følgende foranstaltninger:

1. Udluft maskinen (se kapitlet 8.1 *Udluftning af maskinen* på side 162).
2. Tøm drypskålen og kaffegrumsbeholderen.
3. Tøm vandtanken.
4. Tøm bønnebeholderen.
5. Rengør maskinen (se kapitlet 7.1 *Generel rengøring* på side 156).
6. Sæt maskinen ned i emballagen.

Information

- Når maskinen sendes tilbage til service hos Melitta, er det ikke nødvendigt at sende koppladen med. På den måde undgår du ridser pga. transport.
- Der må ikke anvendes almindelige tape eller pakkeband til at fastgøre løse dele. Når tæppen trækkes af, bliver de limrester tilbage, som er svære at fjerne.

8.3 Bortskaffelse af maskinent



De maskiner, der er mærket med dette symbol, er omfattet af det europæiske direktiv 2012/19/EU for affald af elektrisk og elektronisk udstyr (WEEE).

Elektrisk udstyr må ikke bortskaffes sammen med husholdningsaffaldet. Bortskaf maskinen på miljøvenlig vis i henhold til de gældende forskrifter.

9 Tekniske data





Tekniske data	
Driftsspænding	220 V – 240 V, 50 Hz – 60 Hz
Effektforbrug	1450 W
Pumpetryk	Maks. 15 bar
Mål	
Bredde	200 mm
Dybde	460 mm
Højde	334 mm
Indhold	
Bønnebeholder	125 g
Vandtank	1,2 l
Vægt (tom)	7,9 kg
Omgivelsesbetin- gelses	
Temperatur	10 °C – 32 °C
Relativ luftfugtighed	30 % – 80 % (ikke-kondenserende)

Vandets hård- hedsområde	°dH	°e	°fH
Blødt	0 til 10	0 til 13	0 til 18
Middel	10 til 15	13 til 19	18 til 27
Hårdt	15 til 20	19 til 25	27 til 36
Meget hårdt	> 20	> 25	> 36

10 Fejl

Hvis fejlene ikke kan afhjælpes med de nedenfor angivne foranstaltninger, eller der optræder andre fejl, der ikke er angivet her, så kontakt vores hotline (evt. med gebyr).

Hotlinenummeret kan findes på låget til vandbeholderen eller på vores hjemmeside i området Service.

Fejl	Årsag	Foranstaltning
Kaffen drypper kun ud af udløbet.	Malingsgrad er for fin.	▪ Indstil en grovere malegrad (se kapitlet 6.8 på side 156).
	Maskinen er snavset.	▪ Rengør brygheden (se kapitlet 7.2 på side 156). ▪ Gennemfør rengøringsprogram (se kapitlet 7.3 på side 157).
	Maskinen er kalket til.	▪ Gennemfør afkalkningsprogram (se kapitlet 7.4 på side 158).
Der løber ikke kaffe ud.	Vandtanken er ikke fyldt eller ikke sat rigtigt ind.	▪ Fyld vandbeholderen, og kontrollér, at den sidder korrekt (se kapitlet 4.3 på side 149).
	Brygheden er tilstoppet.	▪ Rengør brygheden (se kapitlet 7.2 på side 156).
Selvom bønnebeholderen er fyldt, indikerer maskinen, at der skal fyldes kaffebønner i.	Kaffebønnerne falder ikke ned i kværnen.	▪ Tryk på en knap. ▪ Slå let mod bønnebeholderen. ▪ Rengør bønnebeholderen. ▪ Der er for megen olie i kaffebønnerne. Brug andre kaffebønner.
Kværnen støjer.	Der er fremmedlegemer i kværnen.	▪ Kontakt hotlinen.
Brygheden kan ikke sættes i igen, efter den er taget ud.	Grebet til at låse brygheden er ikke i korrekt position.	▪ Kontrollér, om grebet til at låse brygheden er gået i indgreb (se kapitlet 7.2 på side 156).
	Motoren er ikke i korrekt position.	▪ Tryk samtidigt på brygknappen "Kaffe" og betjeningsknappen "2 kopper" samtidigt og i over 2 sekunder. Maskinen foretager en initialisering.
Visningerne blinker hurtigt skiftevis:  	Softwarefejl	▪ Genstart maskinen (se kapitlet 4.1 på side 148). ▪ Kontakt hotlinen.
Visningerne blinker hurtigt skiftevis:  clean	Brygheden er ikke sat i.	▪ Sæt brygheden i, og lås den.
Indikatoren lyser, uden at den er aktiveret: 	Maskinen er fuldstændig udluftet.	▪ Udluft maskinen, fyld i den forbindelse evt. vandbeholderen, og tryk derefter samtidigt på brygknapperne "Kaffe" og "Yndlingskaffe". I den forbindelse løber der vand ned i drypbakken. Derefter er maskinen klar til brug. ▪ Rengør brygheden (se kapitlet 7.2 på side 156).

Innehållsförteckning

1	Översikt.....	166	7.3	Utföra rengöringsprogrammet	179
1.1	Översikt över espressomaskinen.....	166	7.4	Utföra avkalkningsprogrammet	180
1.2	Översikt över manöverpanelen.....	167	7.5	Använda vattenfilter	182
2	Säkerhetsinformation.....	168	8	Transport, lagring och avfallshantering	183
2.1	Avsedd användning	168	8.1	Avlufta maskinen	183
2.2	Fara på grund av elektrisk ström	168	8.2	Transport.....	184
2.3	Risk för bränn- och skållskador	168	8.3	Avfallshantering.....	184
2.4	Ytterligare risker.....	169	9	Tekniska data.....	184
3	Komma igång	169	10	Åtgärder vid fel.....	185
3.1	Packa upp espressomaskinen.....	169			
3.2	Placering.....	169			
3.3	Anslutning	169			
3.4	Sätta på espressomaskinen första gången.....	170			
4	Grundläggande användning	170			
4.1	Sätta på och stänga av maskinen.....	170			
4.2	Fylla på kaffeböner i bönbehållaren.....	171			
4.3	Fylla på vatten	171			
4.4	Ställa in utloppet för kaffedrycker...	172			
4.5	Tömma droppskålen och kaffesumpbehållaren.....	172			
5	Tillreda drycker	173			
5.1	Ställa in kaffestyrka.....	173			
5.2	Ställa in kaffemängd	173			
5.3	Tillreda kaffedryck.....	173			
5.4	Programmera favoritkaffe.....	173			
5.5	Avbryta kaffetillredning.....	174			
5.6	Tillreda två kaffedrycker samtidigt.	174			
6	Ändra grundinställningar.....	175			
6.1	Serviceläge 1	175			
6.2	Ställa in automatisk avstängning	175			
6.3	Ställa in vattenhårdhet.....	176			
6.4	Aktivera/inaktivera avstängningsspolningen.....	176			
6.5	Ställa in bryggtemperatur.....	176			
6.6	Serviceläge 2.....	177			
6.7	Återställa maskinen till fabrikinställningar	177			
6.8	Ställa in malningsgrad.....	178			
7	Skötsel och underhåll	178			
7.1	Allmän rengöring.....	178			
7.2	Rengöra bryggenheten	178			

Bästa kund!

Tack för att du köpte espressomaskinen Melitta® Purista®.

Bruksanvisningen hjälper dig att lära känna espressomaskinens många funktioner så att du kan njuta av olika kaffespecialiteter.

Läs igenom bruksanvisningen noga. På så sätt undviker du personsador och materiella skador. Förvara bruksanvisningen med omsorg. Om espressomaskinen byter ägare ska den här bruksanvisningen medfölja.

Melitta ansvarar inte för skador som uppstår på grund av att bruksanvisningen inte följs.

Om du behöver mer information eller har frågor om espressomaskinen, kontakta Melitta eller besök vår hemsida: www.melitta.se

Vi önskar dig mycket nöje med din espressomaskin.

1 Översikt

1.1 Översikt över espressomaskinen

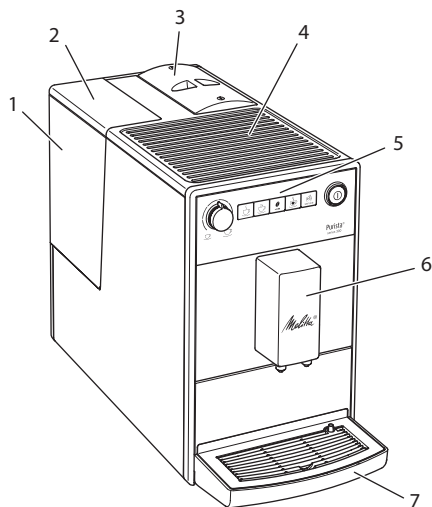

- 1 Vattentank
- 2 Vattenbehållarens lock
- 3 Bönbehållare med lock
- 4 Platta för koppar
- 5 Kontrollpanel
- 6 Utlopp med 2 kaffemunstycken för kaffedryck
- 7 Droppskål
- 8 Spak för inställning av malningsgrad (på insidan)
- 9 Skydd
- 10 Bryggenhet (på insidan)
- 11 Behållare för kaffesump (på insidan)
- 12 Flottör
- 13 Bricka för koppar

Bild 1: *Espressomaskinens framsida från vänster*



Bild 2: *Espressomaskinens framsida från höger*

1.2 Översikt över manöverpanelen

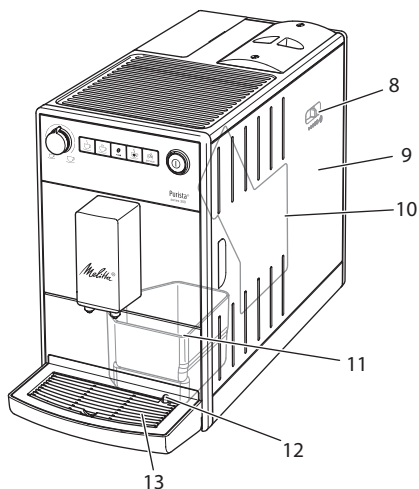

Bild 3: Manöverpanel

- 14 Visa
- 15 PÅ/AV-knapp
- 16 Knappar
- 17 Vridreglage "Kaffemängd"

Display	Beteckning
	OK att starta
	Indikering 2 ggr
	Indikering Vatten
	Indikering Droppskål
	Indikering Kaffeböna
	Indikering Filter
clean	Indikering Rengöring
decalc	Indikering Avkalkning
	Indikering Avluftning

Manöverreg-lage	Beteckning
	Snabbknapp "Kaffe"
	Snabbknapp "2 koppar"
	Snabbknapp "Kaffestyrka"
	Snabbknapp "Favoritkaffe"
	Snabbknapp "Service"

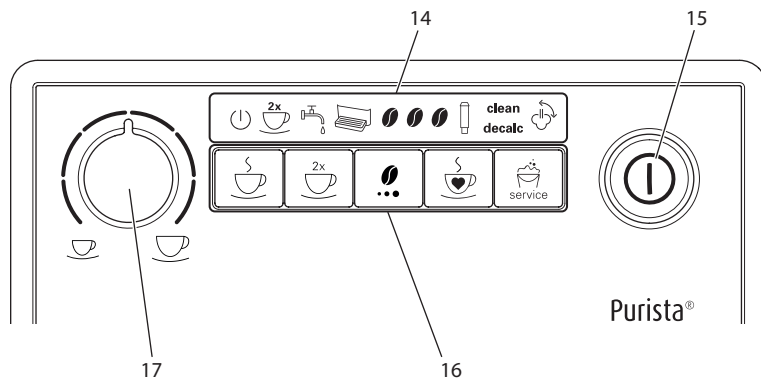
2 Säkerhetsinformation

C E Maskinen uppfyller kraven i de europeiska direktiven och är konstruerad enligt den modernaste tekniken. Men det finns ändå vissa risker du behöver vara uppmärksam på.

Följ säkerhetsinformationen för att undvika dessa risker. Melitta ansvarar inte för skador som uppstår på grund av att säkerhetsinformationen inte följs.

2.1 Avsedd användning

Maskinen är avsedd för tillredning av kaffedryck av kaffeböner.

Maskinen ska användas i privathushåll.

All annan användning räknas som ej avsedd och kan leda till personskador och/eller materiella skador. Melitta ansvarar inte för skador som uppstår vid ej avsedd användning av maskinen.

2.2 Fara på grund av elektrisk ström

Om apparaten eller strömkabeln är skadad föreligger livsfara på grund av risk för elektrisk stöt.

Följ nedanstående säkerhetsinformation för att undvika risker genom elektrisk ström:

- Använd inte nätkabeln om den är skadad.
- En skadad nätkabel får endast bytas ut av tillverkaren, dess kundtjänst eller dess servicepartner.
- Öppna inga fastskruvade lock på maskinens hölje.
- Maskinen får användas endast om den är tekniskt felfri.
- Defekt maskin får endast repareras av en auktoriserad verkstad. Reparera inte maskinen själv.
- Utför inga ändringar på maskinen, dess komponenter eller tillbehör.
- Sänk inte ned maskinen i vatten.
- Låt inte nätkabeln komma i kontakt med vatten.

2.3 Risk för bränn- och skållskador

Vätska och ånga från apparaten kan vara mycket het. Även delar av maskinen kan bli mycket heta.

Följ nedanstående säkerhetsinformation för att undvika bränn- och skållskador:

- Undvik hudkontakt med vätska och ånga från maskinen.
- Vidrör inga munstycken vid utloppet när en dryck håller på att tillredas eller direkt därefter. Vänta tills komponenterna har svalnat.

2.4 Ytterligare risker

Följ nedanstående säkerhetsinformation för att undvika personskador och materiella skador:

- Kör inte apparaten i ett skåp eller liknande.
- Vidrör aldrig maskinens invändiga delar under pågående användning.
- Barn under 8 år får inte komma i kontakt med maskinen och dess nätkabel.
- Maskinen får användas av barn från 8 år samt av personer med nedsatt fysisk, sensorisk eller psykisk förmåga eller personer som inte har erfarenhet och kunskaper om hur maskinen ska hanteras, förutsatt att de är under uppsikt eller informeras om hur maskinen ska användas på ett säkert sätt och förstår vilka risker som föreligger.
- Låt inte barn leka med apparaten. Rengöring och underhåll får inte utföras av barn under 8 år. Barn över 8 år måste hållas under uppsikt vid rengöring och underhåll.
- Dra ut strömkabeln ur eluttaget om apparaten inte är under uppsikt under en längre tid.
- Produkten får inte användas på höjder över 2000 m.
- Följ uppgifterna i det motsvarande kapitlet (*Skötsel och underhåll* på sidan 178) vid rengöring av produkten och dess komponenter.

3 Komma igång

I det här kapitlet beskrivs hur du förbereder din maskin för användning.

3.1 Packa upp espressomaskinen

- Packa upp maskinen. Ta bort förpackningsmaterial, fästremor och skyddsfolier från apparaten.
- Spara förpackningsemballaget så att det kan användas vid transporter eller vid en eventuell retur.

Information

Det kan finnas spår av kaffe och vatten i maskinen. Apparaten funktionstestas på fabriken.

3.2 Placering

Beakta följande anvisningar:

- Maskinen får inte placeras i fuktiga utrymmen.
- Ställ apparaten på ett stabilt, jämnt och torrt underlag.
- Placera inte maskinen i närheten av en diskho eller liknande.
- Placera inte maskinen på heta underlag.
- Apparaten ska ha ett tillräckligt avstånd på ungefär 10 cm från vägg och andra föremål. Avståndet upptill ska vara minst 20 cm.
- Dra nätkabeln så att den inte kan skadas genom kanter eller heta ytor.

3.3 Anslutning

Beakta följande anvisningar:

- Kontrollera att den driftspänning som anges under Tekniska data stämmer överens med nätspänningen (se tabell *Tekniska data* på sidan 184).
- Maskinen får endast anslutas till ett korrekt installerat, jordat uttag. Kontakta en elektriker om du är osäker.
- Det jordade uttaget måste ha en säkring på minst 10 A.

3.4 Sätta på espressomaskinen första gången

När du sätter på maskinen första gången utför den en automatisk spolning. Hett vatten rinner ut ur utloppet. På så sätt avluftas maskinen.

Information

- Första gången du använder maskinen rekommenderar vi att du håller ut de första två kopporna kaffe.
- Om du vill använda ett vattenfilter ska du sätta in det efter den första idrifttagningen.



Bild 4: PÅ/AV-knapp

Förutsättning: Maskinen är uppställd och ansluten.

1. Sätt ett kärl under utloppet.
2. Tryck på PÅ/AV-knappen (15).
 - » OK att starta lyser upp för en kort stund.
 - » Indikeringen *Vatten* tänds och uppmanar dig att fylla på vattenbehållaren.
3. Öppna locket till vattenbehållaren och dra upp vattenbehållaren ur maskinen i handtaget.
4. Skölj ur den med klart vatten. Fyll på vattenbehållaren med färskt vatten.
5. Sätt i vattenbehållaren uppifrån i maskinen och stäng locket.
 - » Indikeringen *Avlufta* tänds och uppmanar dig att avlufta maskinen.
6. Tryck på manöverknappen "Kaffestyrka".
 - » Vatten rinner i droppskålen.
 - » Maskinen värms upp och hett vatten rinner ut ur utloppet.

7. När det inte rinner något mer vatten ut ur utloppet tänds indikeringen *Kaffeböna*.
 - » Maskinen är avluftad.
8. Fyll på kaffeböner i bönbhållaren (se kapitel 4.2 *Fylla på kaffeböner i bönbhållaren* på sidan 171).
9. Vid behov kan du nu antingen
 - a) ställa in vattenhårdhet (se kapitel 6.3 *Ställa in vattenhårdhet* på sidan 176) eller
 - b) skruva in ett vattenfilter (se kapitel 7.5 *Använda vattenfilter* på sidan 182).

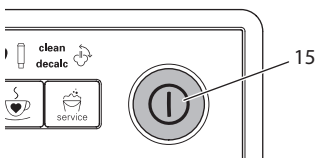
4 Grundläggande användning

4.1 Sätta på och stänga av maskinen

Innan du sätter på maskinen för första gången, läs kapitel 3.4 *Sätta på espressomaskinen första gången* på sidan 170.

Information

- Vid påsättning och avstängning utför maskinen en automatisk spolning.
- Vid spolningen leds även spolvatten till droppskålen.

Sätta på maskinen

1. Sätt ett kärl under utloppet.
2. Tryck på "På/Av"-knappen (15).
 - » Maskinen värms upp och utför en automatisk spolning.
 - » Maskinen växlar till vänteläget.

Information

Om maskinen bara varit avstängd under en kort tid, utförs ingen automatisk spolning när du sätter på den igen.

Stänga av maskinen

1. Sätt ett kärl under utloppet.
2. Tryck på "På/Av"-knappen (15).
 - » Maskinen utför en automatisk spolning.
 - » Maskinen stängs av.

i Information

- Maskinen stängs av automatiskt när den inte används under en längre tid. Även i detta fall utförs en automatisk spolning.
- Avstängningstiden kan ställas in i serviceläget 1 (se kapitel 6.2 *Ställa in automatisk avstängning* på sidan 175).
- Om ingen dryck tillrefts sedan maskinen satts på eller vattenbehållaren är tom, utförs ingen spolning.

4.2 Fylla på kaffeböner i bönbehållaren

Rostade kaffeböner tappar arom. Fyll bara på bönbehållaren med så mycket kaffeböner som går åt under de närmaste 3–4 dagarna.

VAR FÖRSIKTIG

Vid användning av ej lämpliga kaffesorter kan kvarnen sättas igen.

- Använd inga frystorkade eller karamelliserade kaffeböner.
- Använd inte kaffepulver eller snabbkaffeprodukter.

i Information

Om du byter bönsort kan det beroende på modell finnas kvar rester av den gamla bönsorten i kvarnen.

Även när bönbehållaren blir tom och en ny bönsort fylls på i efterhand, stannar det alltid kvar rester av den gamla bönsorten i kvarnen. Därför kan de första båda kopporna innehålla rester av den gamla bönsorten.

☉ Den blinkande indikeringen *Kaffeböna* uppmanar dig att fylla på kaffeböner.



Bild 5: Öppna locket på bönbehållaren

1. Öppna locket på bönbehållaren (3).
2. Fyll på kaffeböner i bönbehållaren.
3. Stäng locket på bönbehållaren.

Vid nästa kaffetillredning blinkar inte indikeringen längre.

Om bönbehållaren blir tom under tillredning av dryck, avbryts tillredningen och indikeringen *Kaffeböna* börjar blinka. Fyll på kaffeböner i bönbehållaren. Indikeringen blinkar fortfarande. Efter ett tryck på snabbknappen faller kaffebönorna i kvarnen. En kopp kaffe tillreds och indikeringen slutar blinka. Visning av vänteläge och indikeringen *Kaffeböna* tänds.

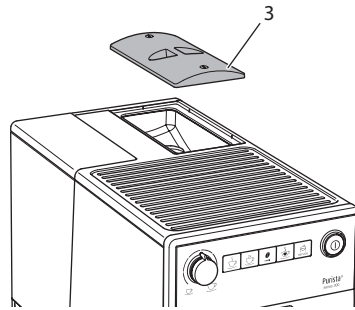
4.3 Fylla på vatten

För optimal kaffesmak, använd endast färskt, kallt vatten utan kolsyra. Byt vatten dagligen.

i Information

Kaffesmaken är mycket beroende av vattenkvaliteten. Använd därför ett vattenfilter från Melitta (se kapitel 6.3 *Ställa in vattenhårdhet* på sidan 176 och kapitel 7.5 *Använda vattenfilter* på sidan 182).

☉ Den lysande indikeringen *Vatten* uppmanar dig att fylla på vatten.



Bild 6: Ta ut vattenbehållaren

1. Öppna locket (2) till vattenbehållaren (1) och dra upp vattenbehållaren ur maskinen i handtaget.
2. Fyll vattenbehållaren med vatten.
3. Sätt i vattenbehållaren uppifrån i maskinen och stäng locket.

4.4 Ställa in utloppet för kaffedrycker

Utloppet (6) kan ställas in i höjded. Ställ in ett så litet avstånd som möjligt mellan utloppet och koppen. Beroende på koppen höjd dras utloppet uppåt eller nedåt.

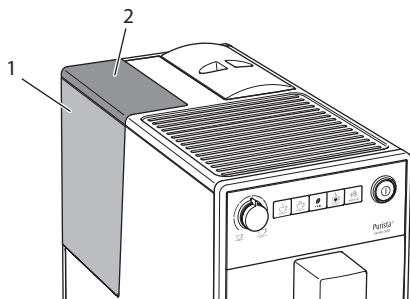

Bild 7: Ställa in utloppet för kaffedrycker

4.5 Tömma droppskålen och kaffesumpbehållaren

När droppskålen (7) och behållaren för kaffesump (11) är fulla, tänds indikeringen *Droppskål* och uppmanar dig att tömma behållarna. Indikeringen tänds efter ca 8 tillredda drycker.

Flottören (12) indikerar också när droppskålen är full.

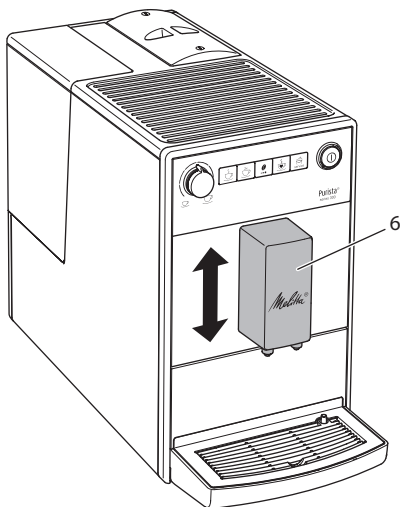
Töm alltid båda behållare. När droppskålen har dragits ut blinkar indikeringen *Droppskål*.



Bild 8: Tömma droppskålen och kaffesumpbehållaren

1. Dra ut droppskålen (7) ur maskinen.
2. Ta ut behållaren för kaffesump (11) och töm den.
3. Töm droppskålen.
4. Sätt in behållaren för kaffesump.
5. Skjut in droppskålen i maskinen tills det tar stopp.

Information

Om du tömmer droppskålen och kaffesumpbehållaren när maskinen är avstängd, registreras det inte av maskinen. Det kan därför hända att du uppmanas tömma

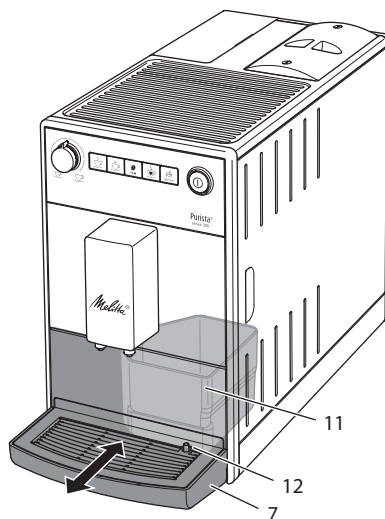
droppskålen och kaffesumpbehållaren, trots att de inte är fulla än.

5 Tillreda drycker



Tänk på att:

- Det ska alltid finnas tillräckligt med vatten i vattenbehållaren. När nivån är för låg uppmanas du att fylla på.
- Även i bönbehållaren ska det alltid finnas tillräckligt med kaffeböner. Om det inte finns några kaffeböner kvar, avbryter maskinen tillredningen av en kaffedryck.
- Använd tillräckligt stora koppar för de olika dryckerna.
Den maximala kaffemängden är 220 ml.

5.1 Ställa in kaffestyrka

När maskinen är driftklar visar den aktuell inställning av kaffestyrka.

Följande inställningar av kaffestyrka är möjliga:

Display	Kaffestyrka
	Mild
	Normal
	Stark

 Kaffestyrkan kan ställs in genom att trycka en eller flera gånger på manöverknappen "Kaffestyrka".

Du kan ställa in kaffestyrkan innan du tillreder drycken eller under malningen.

Information

När maskinen stängs av sparas senast inställd kaffestyrka.

5.2 Ställa in kaffemängd



Bild 9: Ställa in kaffemängd



Du kan ställa in kaffemängden med vridreglaget "Kaffemängd" (17).

Du kan ställa in kaffemängden innan tillredningen av dryck eller under malningsprocessen.

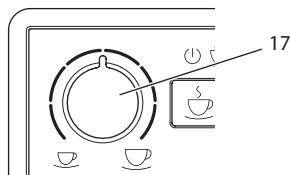
Kaffemängder mellan 25 ml och 220 ml kan ställas in steglöst.

5.3 Tillreda kaffedryck

Förutsättning: Maskinen är klar för användning.



1. Sätt ett kärl under utloppet.
2.   Tryck på en av snabbknapparna.
 - » Malning och drycktillredning startas.
 - » Upphållningen av drycken avslutas automatiskt.
3. Ta ut koppen.



5.4 Programmera favoritkaffe

Med snabbknappen "Favoritkaffe" kan du permanent spara den kaffestyrka och kaffemängd du föredrar.

Inställningarna utförs när ett kaffe tillreds.

Förutsättning: Maskinen är klar för användning.

1.  Tryck på snabbknappen "Favoritkaffe" i mer än 2 sekunder.
 - » Visning av vänteläge och indikeringen *Kaffeböna* blinkar snabbt.
2.  Tryck en eller flera gånger på manöverknappen "Kaffestyrka" för att ställa in den kaffestyrka du föredrar.

3.  Tryck på snabbknappen "Favoritkaffe".
 - » Malningen startar.
 - Under malningen kan du ändra kaffe-
styrkan en gång till.
 - » Upphällningen av drycken påbörjas.
4.  Tryck under upphällning av dryck på snabbknappen "Favoritkaffe" när din föredragna kaffemängd har uppnåtts.
 - » Upphällningen av drycken avslutas.
 - » Inställningarna sparas.

Om tillredningen avbryts med snabbknappen "Kaffe" sparas inte kaffemängden och kaffestyrkan.

 Tryck på snabbknappen "Favoritkaffe" för att tillreda ett kaffe med den sparade kaffestyrkan och kaffemängden.

5.5 Avbryta kaffetillredning

Om du vill avbryta tillredningen av en kaffedryck i förtid, tryck på snabbknappen igen.

5.6 Tillreda två kaffedrycker samtidigt

Med manöverknappen för "2 koppar" tillreder du två kaffedrycker samtidigt. Vid tillredning av två koppar maler maskinen två gånger.







Bild 10: Tillreda två koppar

1. Sätt två koppar under utloppet.
2.  Tryck på manöverknappen "2 koppar" (18).
 - »  Indikeringen 2 ggr lyser upp.
3.   Tryck på en snabbknapp.
 - » Malning och drycktillredning startas.
 - » Upphällningen av drycken avslutas automatiskt.
4. Ta ut båda kopparna.

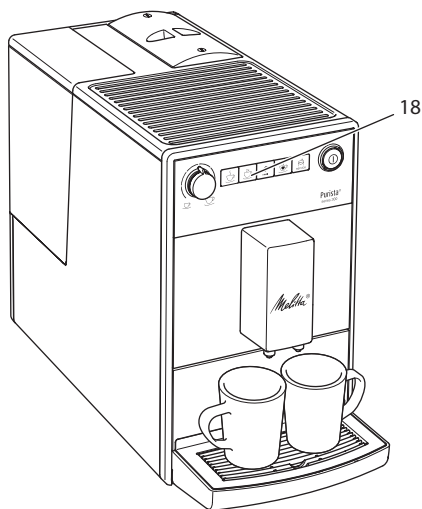
Information





- Inställningen gäller endast för en enskild drycktillredning.
- Om du inte tillreder någon kaffedryck inom 1 minut, återgår maskinen till tillredning av en kopp.

6 Ändra grundinställningar

Maskinens grundinställningar kan ändras med flera funktioner. Funktionerna är indelade i två servicelägen.





6.1 Serviceläge 1

Det finns en indikering för varje funktion.

Serviceläge 1	
Display	Funktion
	Automatisk avstängning
	Vattenhårdhet
	Avstängningsspolning
	Filterprogram
clean	Rengöringsprogram
decalc	Avkalkningsprogram
	Bryggtemperatur

Gör så här för att öppna serviceläge 1:

Förutsättning: Maskinen är klar för användning.

-  Tryck på manöverknappen "Service" i mer än 2 sekunder för att öppna serviceläget 1.
 - »   Indikeringen *Vänteläge* blinkar snabbt och indikeringen *2 ggr* lyser upp.
-  Genom att trycka på manöverknappen "Service" en eller flera gånger kommer du till önskad funktion.
 - » Indikeringen, som motsvarar den valda funktionen, tänds. Se tabell *Serviceläge 1*.
 - » Antalet bönsymboler som lyser signalerar att funktionen är aktiv.

Tryck på snabbknappen "Kaffe" för att lämna serviceläget utan att spara inställningarna.





Information

Om ingen mer inmatning görs inom 1 minut, växlar maskinen tillbaka till vänteläge.

6.2 Ställa in automatisk avstängning

Om du inte använder maskinen under en längre tid, växlar den först till energisparläget. Efter att mer tid har gått stängs maskinen av enligt den förinställda tidsperioden.





Följande inställningar kan göras:

Display	Energisparläge efter:	Avstängning efter:
	3 minuter	30 minuter
	10 minuter	1 timme
	20 minuter	4 timmar
 blinka	30 minuter	8 timmar

Information

Du kan avsluta energisparläget genom att trycka på en valfri knapp.

Förutsättning: Maskinen är klar för användning.

-  Tryck på manöverknappen "Service" i mer än 2 sekunder för att öppna serviceläget 1.
-   Tryck på manöverknappen "Service" upprepade gånger tills indikeringen för funktionen *Automatisk avstängning* visas.
-  Tryck på manöverknappen för "Kaffestyrka" upprepade gånger tills önskad tid är inställd.
-  Du kan öppna nästa funktion eller lämna serviceläget:
 - Tryck kort på manöverknappen "Service" för att gå till nästa funktion.
 - Tryck på manöverknappen "Service" i mer än 2 sekunder för att spara inställningen och lämna serviceläget.

6.3 Ställa in vattenhårdhet





Genom att ställa in vattenhårdhet reglerar du hur ofta maskinen uppmanar dig att avkalka. Ju hårdare vatten, desto oftare behöver maskinen avkalkas.

Information





Om du använder ett vattenfilter kan du inte ställa in vattenhårdhet (se kapitel 7.5 *Använda vattenfilter* på sidan 182).

Bestäm vattenhårdhet med den medföljande testremsan. Beakta anvisningarna på testremsans förpackning och tabellen *Intervall för vattenhårdhet* på sidan 184.

Följande inställningar kan göras:

Display	Vattenhårdhet
	Mjukt, avkalka efter 150 liter
	Medelhårt, avkalka efter 100 liter
	Hårt, avkalka efter 70 liter
	Mycket hårt, avkalka efter 30 liter
Ingen kaffeböna	Ett vattenfilter används. Ingen inställning kan göras.

Förutsättning: Maskinen är klar för användning.

-  Tryck på manöverknappen "Service" i mer än 2 sekunder för att öppna serviceläget 1.
-  Tryck på manöverknappen "Service" upprepade gånger tills indikeringen för funktionen *Vattenhårdhet* visas.
-  Tryck på manöverknappen för "Kaffestyrka" upprepade gånger tills önskad vattenhårdhet är inställd.
-  Du kan öppna nästa funktion eller lämna serviceläget:
 - Tryck kort på manöverknappen "Service" för att gå till nästa funktion.
 - Tryck på manöverknappen "Service" i mer än 2 sekunder för att spara inställningen och lämna serviceläget.

6.4 Aktivera/inaktivera avstängningsspolningen

Apparaten spolas alltid igenom efter start av kaffesystemet. Endast avstängningsspolningen kan aktiveras/avaktiveras. Om denna är aktiverad spolas kaffesystemet efter avstängningen.





Information

Vi rekommenderar att inte avaktivera avstängningsspolningen permanent efter den rengör kaffesystemet.

Följande inställningar kan göras:

Display	Avstängningsspolning
	Aktiverad
Ingen kaffeböna	Inaktiverad



Förutsättning: Maskinen är klar för användning.

-  Tryck på manöverknappen "Service" i mer än 2 sekunder för att öppna serviceläget 1.
-  Tryck på manöverknappen "Service" upprepade gånger tills indikeringen för funktionen *Avstängningsspolning* visas.
-  Tryck på manöverknappen "Kaffestyrka" upprepade gånger tills avstängningsspolningen aktiveras eller avaktiveras.
-  Du kan öppna nästa funktion eller lämna serviceläget:
 - Tryck kort på manöverknappen "Service" för att gå till nästa funktion.
 - Tryck på manöverknappen "Service" i mer än 2 sekunder för att spara inställningen och lämna serviceläget.





6.5 Ställa in bryggtemperatur

Bryggtemperaturen påverkar kaffedryckens smak.

Följande inställningar kan göras:



Display	Bryggtemperatur
	Låg
	Medel
	Hög

Förutsättning: Maskinen är klar för användning.

-  Tryck på manöverknappen "Service" i mer än 2 sekunder för att öppna serviceläget 1.
-  Tryck på manöverknappen "Service" upprepade gånger tills indikeringen för funktionen *Bryggtemperatur* visas.
-  Tryck på manöverknappen "Kaffestyrka" upprepade gånger tills önskad bryggtemperatur är inställd.
-  Du kan öppna nästa funktion eller lämna serviceläget:
 - Tryck kort på manöverknappen "Service" för att gå till nästa funktion.
 - Tryck på manöverknappen "Service" i mer än 2 sekunder för att spara inställningen och lämna serviceläget.



6.6 Serviceläge 2

Det finns en indikering för varje funktion.

Serviceläge 2	
Display	Funktion
	Fabriksinställningar
	Avlägsna ånga

Gör så här för att öppna serviceläge 2:

Förutsättning: Maskinen är klar för användning.

-   Tryck på manöverknappen "Service" och på snabbknappen "Kaffe" samtidigt i mer än 2 sekunder för att öppna serviceläget 2.

»  Visning av vänteläge och 2 ggr blinkar snabbt.

-  Genom att trycka på manöverknappen "Service" en eller flera gånger kommer du till önskad funktion.
 - » Indikeringen, som motsvarar den valda funktionen, tänds. Se tabell *Serviceläge 2*.
 - » Antalet bönsymboler som lyser signalerar att funktionen är aktiv.

Tryck på snabbknappen "Kaffe" för att lämna serviceläget utan att spara inställningarna.







Information

Om ingen mer inmatning görs inom 1 minut, växlar maskinen tillbaka till vänteläge.

6.7 Återställa maskinen till fabriksinställningar

Du kan återställa maskinen till fabriksinställningarna. Vid återställning förloras funktionernas inställningar som du utförde. Även den med funktionen Favoritkaffe sparade kaffestyrkan och kaffemängden förloras.

Förutsättning: Maskinen är klar för användning.

-   Tryck på manöverknappen "Service" och snabbknappen "Kaffe" samtidigt i mer än 2 sekunder för att öppna serviceläget 2.
-   Tryck på manöverknappen "Service" upprepade gånger tills indikeringen för funktionen *Fabriksinställning* visas.
-  Tryck på manöverknappen "Kaffestyrka" upprepade gånger tills en kaffeböna lyser i indikeringen.
-  Tryck på manöverknappen "Service" i mer än 2 sekunder för att återställa maskinen till fabriksinställningar och lämna serviceläget.

6.8 Ställa in malningsgrad

Kaffepulvrets malningsgrad påverkar kaffesmaken.

Om du ställer in finare malningsgrad blir kaffesmaken starkare.

VAR FÖRSIKTIG

Väldigt finmalt kaffepulver kan sätta igen bryggenheten.

- Malningsgraden är optimalt inställd vid leverans. Justera malningsgraden tidigast efter 100 kaffetillredningar (efter cirka en månad, beroende på hur mycket kaffe som tillreds).
- Ställ inte in för fin malningsgrad. Malningsgraden är optimalt inställd när kaffet passerar utloppet jämnt fördelat och en fin, tät crema bildas.

Ställ in malningsgraden medan kvarnen arbetar.

Förutsättning: Maskinen är klar för användning.



Bild 11: Ställa in malningsgrad

1. Öppna skyddet (9). För att göra detta, greppa i fördjupningen på maskinens högra sida och dra skyddet åt sidan.
2. Tillred ett kaffe.
3. Skjut spaken (8) åt vänster eller höger under pågående malning.
Åt vänster = finare malningsgrad
Åt höger = grövre malningsgrad

4. Sätt in skyddet (9) på sidan tills det snäpps fast.

7 Skötsel och underhåll

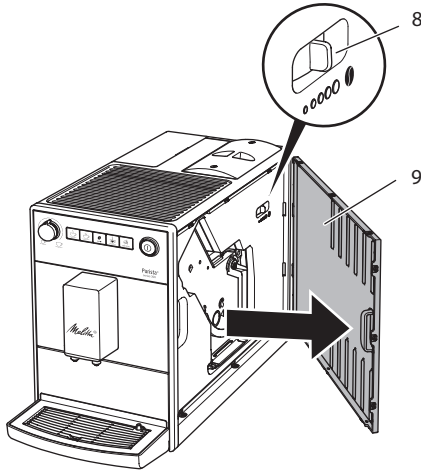
Genom regelbunden skötsel och underhåll av maskinen säkerställer du konstant hög kvalitet på dina drycker.

7.1 Allmän rengöring

Rengör maskinen regelbundet. Avlägsna genast rester av kaffe på utsidan.

VAR FÖRSIKTIG

Användning av olämpliga rengöringsmedel kan leda till att ytan får repor.

- Använd inga repande skurtrasor, skur-svampar eller rengöringsmedel.

Förutsättning: Maskinen är avstängd.

- Rengör maskinen på utsidan med en mjuk, fuktig trasa och vanligt diskmedel.
- Skölj av droppskålen, kaffesumpbehållaren och spillbrickan. Använd därvid en mjuk, fuktig trasa och vanligt diskmedel. Kaffesumpbehållaren och spillbrickan kan diskas i diskmaskin.
- Rengör bönbehållaren med en mjuk, torr trasa.

7.2 Rengöra bryggenheten

För att undvika skador på maskinen rekommenderar vi att rengöra bryggenheten en gång i veckan.



Bild 12: Demontera bryggenheten



Bild 13: Rengöra bryggenheten

Förutsättning: Maskinen är avstängd.

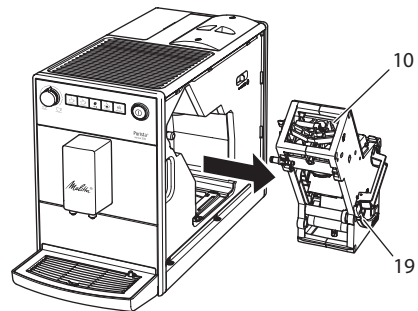
1. Öppna skyddet (9). För att göra detta, greppa i fördjupningen på maskinens högra sida och dra skyddet åt sidan.
2. Tryck in och håll fast den röda spaken (19) på bryggenhetens handtag (10) och vrid handtaget medurs tills det hakar fast vid anslaget.
3. Dra ut bryggenheten ur maskinen i handtaget.
4. Skölj grundligt av hela bryggenheten från alla sidor under rinnande vatten. Kontrollera särskilt att silen (20) är fri från kafferester.
5. Låt bryggenheten droppa av.
6. Ta bort kafferester från ytorna på insidan av apparaten med en mjuk, torr trasa.
7. Sätt in bryggenheten i apparaten. Tryck in och håll fast den röda spaken på bryggenhetens handtag och vrid handtaget moturs tills det hakar fast när det tar stopp.
8. Sätt in skyddet på sidan tills det snäpps fast.

När maskinen är på blinkar indikeringen *OK att starta* och indikeringen *clean* växlar om en bryggenhet saknas. Efter att bryggenheten satts in växlar maskinen till väntelaget.

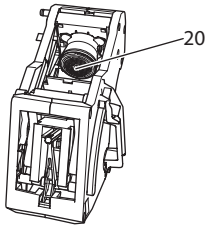
7.3 Utföra rengöringsprogrammet

Under rengöringsprogrammet avlägsnas smuts och rester av kaffeolja med hjälp av rengöringsmedel för espressomaskiner.

För att undvika skador på maskinen rekommenderar vi att utföra rengöringsprogrammet en gång varannan månad – eller när maskinen uppmanar dig att göra så.

clean När indikeringen *Rengöring* lyser behöver maskinen rengöras.

⚠ VARNING

Kontakt med rengöringsmedlet för espressomaskiner kan irritera ögon och hud.

- Följ anvisningarna på rengöringsmedlets förpackning.

VAR FÖRSIKTIG

Användning av olämpliga rengöringsmedel för espressomaskiner kan leda till skador på maskinen.



- Använd uteslutande rengöringstabletterna Melitta® PERFECT CLEAN för espressomaskiner.

Rengöringsprogrammet tar ungefär 15 minuter och ska inte avbrytas.

Rengöringsprogrammet pågår i flera steg. Fortskridandet återges genom antalet indikerade kaffeböner.

Medan rengöringsprogrammet pågår spolas maskinen flera gånger. Även droppskålen spolas.

Förutsättning: Maskinen är klar för användning.

1.  Tryck på manöverknappen "Service" i mer än 2 sekunder för att öppna serviceläget 1.
2.  **clean** Tryck på manöverknappen "Service" upprepade gånger tills indikeringen för rengöringsprogrammet visas.
3.  Tryck på manöverknappen "Service" i mer än 2 sekunder för att starta rengöringsprogrammet.
 - » **clean** Indikeringen *Rengöring* blinkar tills rengöringsprogrammet avslutats.

☉ Det första steget av rengöringsprogrammet startas. En kaffeböna lyser.

- »  Indikeringen *Droppskål* lyser och uppmanar dig att tömma droppskålen och kaffesumpbehållaren.

4. Töm droppskålen och kaffesumpbehållaren.
5. Sätt in droppskålen utan kaffesumpbehållaren.
6. Sätt kaffesumpbehållaren under utloppet.
 - » Maskinen spolrar två gånger.
 - » **clean** Indikeringen *Rengöring* blinkar snabbt och uppmanar dig att ta ut bryggenheten och lägga i en rengöringstablett.
7. Ta ut bryggenheten. Stäng därvid inte av maskinen.
8. Skölj bryggenheten under rinnande vatten (se kapitel 7.2 *Rengöra bryggenheten* på sidan 178).
9. Lägg en rengöringstablett i bryggenheten. Sätt in bryggenheten i apparaten.





Bild 14: Lägg en rengöringstablett i bryggenheten

- ● Det andra steget av rengöringsprogrammet startas. Två kaffebönor lyser.
 - » Maskinen spolras flera gånger.
 - »  Indikeringen *Droppskål* lyser och uppmanar dig att tömma droppskålen och kaffesumpbehållaren.
- ● ● Det tredje steget av rengöringsprogrammet startas. Tre kaffebönor lyser.
- 10. Töm droppskålen och kaffesumpbehållaren.
- 11. Sätt in droppskålen utan kaffesumpbehållaren.
- ● ● Det fjärde steget av rengöringsprogrammet startas. De tre kaffebönorna blinkar.

12. Sätt kaffesumpbehållaren under utloppet.
 - » Maskinen spolras flera gånger.
 - »  Indikeringen *Droppskål* lyser och uppmanar dig att tömma droppskålen och kaffesumpbehållaren.
13. Töm droppskålen och kaffesumpbehållaren.
14. Sätt in droppskålen och kaffesumpbehållaren.
 - » Rengöringsprogrammet har avslutats.
 - » Indikeringen *Rengöring* släcks.
 - » Maskinen är klar för användning.

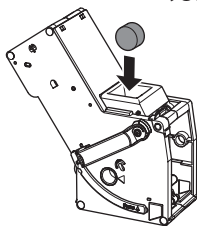
Information

Om rengöringsprogrammet avbröts, t.ex. eftersom du oavsiktligt stängde av maskinen, ska du starta maskinen igen och följa instruktionerna från och med steg 10. Maskinen är sedan klar att användas även om den inte har rengjorts helt. För en fullständig rengöring måste du köra om rengöringsprogrammet från början.

7.4 Utföra avkalkningsprogrammet

Med avkalkningsprogrammet avlägsnas kalkavlagringar på insidan av maskinen med avkalkningsmedel för espressomaskiner.

För att undvika skador på maskinen rekommenderar vi att köra avkalkningsprogrammet en gång var tredje månad – eller när maskinen uppmanar dig att göra så, om du dock inte använder ett vattenfilter regelbundet.

decalc När indikeringen *Avkalka* lyser behöver maskinen avkalkas.

VARNING

Kontakt med avkalkningsmedel kan irritera ögon och hud.

- Följ anvisningarna på avkalkningsmedlets förpackning.

VAR FÖRSIKTIG

Användning av olämpliga avkalkningsmedel, samt och bearbetningsinstruktionerna inte följs, kan leda till skador på maskinen.

- Använd uteslutande det flytande avkalkningsmedlet Melitta® ANTI CALC för espressomaskiner.
- Följ bearbetningsinstruktionerna på avkalkningsmedlets förpackning.

VAR FÖRSIKTIG

Att fastskruvat vattenfilter kan skadas under avkalkningsprogrammet.



- Ta ut vattenfiltret (se Bild 15 på sidan 182).
- Lägg vattenfiltret i en behållare med kranvatten under avkalkningsprogrammet.
- När avkalkningsprogrammet avslutats kan du sätta in vattenfiltret och använda det igen.

Avkalkningsprogrammet tar ungefär 15 minuter och ska inte avbrytas.



Avkalkningsprogrammet pågår i flera steg. Fortskridandet återges genom antalet indikerade kaffebönor.



Maskinen spolats flera gånger under avkalkningsprogrammet. Även droppskålen spolats.



Förutsättning: Maskinen är klar för användning.



1.  Tryck på manöverknappen "Service" i mer än 2 sekunder för att öppna serviceläget 1.
2.  **decalf** Tryck på manöverknappen "Service" upprepade gånger tills indikeringen för funktionen *Avkalkning* visas.
3.  Tryck på manöverknappen "Service" i mer än 2 sekunder för att starta avkalkningsprogrammet.
 - » **decalf** Indikeringen *Avkalkning* blinkar tills avkalkningsprogrammet avslutas.

 Det första steget av avkalkningsprogrammet startas. En kaffeböna lyser.

- »  Indikeringen *Droppskål* lyser och uppmanar dig att tömma droppskålen och kaffesumpbehållaren.
4. Töm droppskålen och kaffesumpbehållaren.
 5. Sätt in droppskålen.
 - »  Indikeringen *Vatten* tänds och uppmanar dig att fylla på avkalkningsmedlet i vattentanken.
 6. Ta ut vattenbehållaren.
 7. Fyll på 0,5 liter avkalkningslösning i vattentanken. Beakta därvid bruksanvisningen för avkalkningsmedlet för espressomaskiner.
 8. Sätt tillbaka vattenbehållaren.

  Det andra steget av avkalkningsprogrammet startas. Två kaffebönor lyser. Under avkalkning spolats maskinen flera gånger.

- »  Indikeringen *Droppskål* lyser och uppmanar dig att tömma droppskålen och kaffesumpbehållaren.
9. Töm droppskålen och kaffesumpbehållaren.
 10. Sätt in droppskålen.
 - »  Indikeringen *Vatten* tänds och uppmanar dig att fylla på vattenbehållaren.
 11. Ta ut vattenbehållaren.
 12. Spola vattentanken noggrant och fyll den med färskt vatten.
 13. Sätt in vattentanken.

   Det tredje steget av avkalkningsprogrammet startas. Tre kaffebönor lyser.

- » Hett vatten rinner i droppskålen.
 - »  Indikeringen *Droppskål* lyser och uppmanar dig att tömma droppskålen och kaffesumpbehållaren.
14. Töm droppskålen.
 15. Sätt in droppskålen och kaffesumpbehållaren.
 - » Avkalkningsprogrammet har avslutats.
 - » Indikeringen *Avkalkning* släcks.
 - » Maskinen är klar för användning.

i Information

Om avkalkningsprogrammet avbröts, t.ex. eftersom det oavsiktligt stängde av maskinen, ska du starta maskinen igen och följa anvisningarna från och med steg 9. Maskinen är sedan klar att användas även om den inte har avkalkats helt. För en fullständig avkalkning måste du köra avkalkningsprogrammet från början igen.

7.5 Använda vattenfilter

Genom att använda ett vattenfilter förlängs maskinens livslängd och du behöver inte avkalka maskinen lika ofta. Vattenfiltret filtrerar bort kalk och andra föroreningar ur vattnet.

Använd uteslutande filterpatroner Melitta® Pro Aqua för espressomaskiner. Följ bearbetningsinstruktionerna på vattenfiltrets förpackning.

i Information

Om filterpatronen Melitta® Pro Aqua används och byts regelbundet måste maskinen avkalkas endast en gång per år. Uppgifter baserar på en genomsnittlig tillredning av 6 kaffedrycker á 120 ml per dag och med 6 filterbyten per år.



Bild 15: Skruva fast eller lossa vattenfiltret



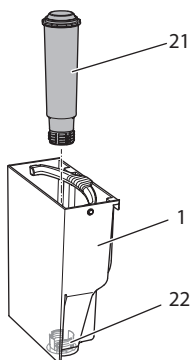

Vattenfiltret (21) skruvas fast eller lossas från gängen (22) i botten på vattenbehållaren (1).

i Information

Vattenfiltret ska inte vara torrt under en längre tid. Vi rekommenderar att förvara vattenfiltret i en behållare med kranvatten i kylskåpet om filtret inte ska användas under en längre tid.

Sätta in vattenfilter

Förutsättning: Maskinen är klar för användning.

1.  Tryck på manöverknappen "Service" i mer än 2 sekunder för att öppna serviceläget 1.
2.   Tryck på manöverknappen "Service" upprepade gånger tills indikeringen för funktionen *Filter* visas.
3.   Tryck på manöverknappen "Kaffestyrka" tills en kaffeböna tänds.
4. Följ instruktionerna i kapitlet *Byta vattenfilter* från och med steg 3.

Byta vattenfilter

För att vattenfiltret ska behålla samma verkan rekommenderar vi att byta det varannan månad – eller när maskinen uppmanar dig till det.







 När indikeringen *Filter* lyser behöver vattenfiltret bytas.

i Information

- Om du använder ett vattenfilter kan du inte ställa in vattenhårdhet. Vattenhårdheten är automatiskt inställd på mjukt (se kapitel 6.3 *Ställa in vattenhårdhet* på sidan 176).
- Lägg vattenfiltret i en behållare med färskt kranvatten i några minuter innan du sätter in det.

Förutsättning: Maskinen är klar för användning.

1.  Tryck på manöverknappen "Service" i mer än 2 sekunder för att öppna serviceläget 1.





2.  Tryck på manöverknappen "Service" upprepade gånger tills indikeringen för filterprogrammet visas.
 - »  En kaffeböna lyser.
3.  Tryck på manöverknappen "Service" i mer än 2 sekunder för att starta filterprogrammet.
 - »  Indikeringen *Filter* blinkar tills filterprogrammet avslutats.
 - »  Indikeringen *Droppsål* lyser och uppmanar dig att tömma droppskålen och kaffesumpbehållaren.
4. Töm droppskålen och kaffesumpbehållaren.
5. Sätt in droppskålen utan kaffesumpbehållaren.
6. Sätt kaffesumpbehållaren under utloppet.
 - »  Indikeringen *Vatten* tänds och uppmanar dig att ta ut vattenbehållaren och sätta in vattenfiltret.
7. Ta ut vattenbehållaren.
8. Töm vattentanken.
9. Sätt i ett nytt filter i vattenbehållaren (se *Bild 15*).
10. Fyll vattenbehållaren.
11. Sätt tillbaka vattenbehållaren.
 - » Filtret spolras med vatten.
 - » Vatten rinner i droppskålen.
12. Töm droppskålen och kaffesumpbehållaren.
13. Sätt in droppskålen och kaffesumpbehållaren.
 - » Filterprogrammet har avslutats.
 - » Indikeringen *Filter* släcks.
 - » Maskinen är klar för användning.

Inaktivera vattenfilter varaktigt

När du har tagit bort ett isatt vattenfilter och vill använda maskinen utan vattenfilter, måste vattenfiltret inaktiveras på maskinen:

1. Ta ut vattenbehållaren.
2. Töm vattenbehållaren.
3. Ta ut vattenfiltret (se *Bild 15*).
4. Fyll vattenbehållaren.

5. Sätt tillbaka vattenbehållaren.

6.  Tryck på manöverknappen "Service" i mer än 2 sekunder för att öppna serviceläget 1.
7.  Tryck på manöverknappen "Service" upprepade gånger tills indikeringen för funktionen *Filter* visas.
8.  Tryck på manöverknappen "Kaffestycka" upprepade gånger tills en kaffeböna tänds.
9.  Tryck på manöverknappen "Service" i mer än 2 sekunder för att spara inställningen och lämna serviceläget.
 - » Vattenfiltret har inaktiverats.
 - » Vattenhårdheten är återställd till den hårdhetsgrad som maskinen sparar innan ett vattenfilter sattes in.
10. Ställ vid behov in vattenhårdheten (se kapitel 6.3 *Ställa in vattenhårdhet* på sidan 176).

8 Transport, lagring och avfallshantering



8.1 Avlufta maskinen





Vi rekommenderar att avlufta maskinen när den inte ska användas under en längre tid, när den ska transporteras eller vid risk för frost.

I det här läget avlägsnas allt kvarvarande vatten från apparaten.

När du använder maskinen igen utförs en automatisk spolning och maskinen avluftas efter start (se kapitel 3.4 *Sätta på espressomaskinen första gången* på sidan 170).

Förutsättning: Maskinen är klar för användning.

1.   Tryck på manöverknappen "Service" och på snabbknappen "Kaffe" samtidigt i mer än 2 sekunder för att öppna serviceläget 2.

2.  Tryck på manöverknappen "Service" upprepade gånger tills indikeringen för funktionen *Avdunstning* visas.
3.  Tryck på manöverknappen "Service" i mer än 2 sekunder för att starta avdunstningen.
 - »  Indikeringen för vänteläge blinkar tills avdunstningen har avslutats.
 - »  Indikeringen *Vatten* tänds och uppmanar dig att ta ut vattenbehållaren.
4. Ta ut och töm vattenbehållaren.
 - » Maskinen är avluftad och stängs av automatiskt.

8.2 Transport

VAR FÖRSIKTIG

Kvarvarande vatten som fryser till is kan leda till att maskinen skadas.

- Undvik att utsätta maskinen för temperaturer under 0 °C.

Transportera maskinen i originalförpackningen. På så sätt undviks transportskador. Utför följande åtgärder innan maskinen transporteras:

1. Avlägsna ånga från apparaten (se kapitel 8.1 *Avlufta maskinen* på sidan 183).
2. Töm droppskålen och kaffesumpbehållaren.
3. Töm vattentanken.
4. Töm bönbehållaren.
5. Rengör apparaten (se kapitel 7.1 *Allmän rengöring* på sidan 178).
6. Förpacka apparaten.

Information

- När apparaten skickas till Melittas serviceställen behöver inte brickan för koppar skickas med. Därmed förhindras repor som kan uppstå vid transport.
- Använd inte vanlig tejp eller paketband för att fixera lösa delar. När dessa lossas stannar rester av limmet kvar på maskinen och är svåra att få bort.

8.3 Avfallshantering

 Apparater märkta med den här symbolen omfattas av det europeiska direktivet

2012/19/EU för avfall som utgörs av eller innehåller elektriska eller elektroniska produkter (WEEE).

Elektroniska apparater får inte slängas som hushållsavfall. Lämna in apparaten till en återvinningsstation för miljövänlig avfallshantering.

9 Tekniska data





Tekniska data	
Driftspänning	220 V–240 V, 50 Hz–60 Hz
Effektförbrukning	1450 W
Pumptryck	Maximalt 15 bar
Mått	
Bredd	200 mm
Djup	460 mm
Höjd	334 mm
Kapacitet	
Bönbehållare	125 g
Vattentank	1,2 l
Vikt (tom)	7,9 kg
Omgivande förhållanden	
Temperatur	10 °C–32 °C
Relativ luftfuktighet	30 %–80 % (ej kondenserande)

Intervall för vattenhårdhet	°dH	°e	°fH
Mjukt	0 till 10	0 till 13	0 till 18
Medel	10 till 15	13 till 19	18 till 27
Hårt	15 till 20	19 till 25	27 till 36
Mycket hårt	> 20	> 25	> 36

10 Åtgärder vid fel

Om felet kvarstår efter nedanstående åtgärder eller om andra fel inträffar som inte nämns här, kontakta Melittas kundtjänst:

Hotlinenumret finns på vattenbehållarens lock eller kan hittas på vår hemsida under fliken Service.

Fel	Orsak	Åtgärd
Kaffet kommer bara droppvis ur utloppet.	Malningsgraden är för fin.	▪ Ställ in grövre malningsgrad (se kapitel 6.8 på sidan 178).
	Maskinen är smutsig.	▪ Rengör bryggenheten (se kapitel 7.2 på sidan 178). ▪ Utför rengöringsprogrammet (se kapitel 7.3 på sidan 179).
	Maskinen är igenkalkad.	▪ Utför avkalkningsprogrammet (se kapitel 7.4 på sidan 180).
Det kommer inget kaffe alls.	Vattentanken är inte påfylld eller har satts in felaktigt.	▪ Fyll på vattentanken och kontrollera att den sitter rätt (se kapitel 4.3 på sidan 171).
	Bryggenheten är igensatt.	▪ Rengör bryggenheten (se kapitel 7.2 på sidan 178).
Maskinen indikerar att kaffebönor behöver fyllas på trots att bönbehållaren är full.	Kaffebönorna faller inte ner i kvarnverket.	▪ Tryck på en snabbknapp. ▪ Knacka lätt på bönbehållaren. ▪ Rengör bönbehållaren. ▪ Kaffebönorna är för oljiga. Använd andra kaffebönor.
Kvarnen låter mycket högt.	Det finns främmande föremål i kvarnen.	▪ Kontakta kundtjänst.
Det går inte att sätta tillbaka bryggenheten efter att den tagits ut.	Handtaget för fixering av bryggenheten är inte i rätt läge.	▪ Kontrollera om handtaget för fixering är rätt ihakat (se kapitel 7.2 på sidan 178).
	Drivmekanismen står inte i rätt läge.	▪ Tryck på snabbknappen "Kaffe" och manöverknappen "2 koppar" samtidigt i mer än 2 sekunder. Maskinen utför en initiering.
Följande indikeringar blinkar snabbt och omväxlande:  	Programvarufel	▪ Stäng av och sätt på maskinen igen (se kapitel 4.1 på sidan 170). ▪ Kontakta kundtjänst.
Följande indikeringar blinkar snabbt och omväxlande:  clean	Bryggenheten har inte satts in.	▪ Sätt in bryggenheten och lås fast den.
Följande indikering lyser fast den inte har aktiverats: 	Maskinen har inte avluftats helt.	▪ Avlufta maskinen. Fyll då vattenbehållaren vid behov och tryck sedan samtidigt på snabbknapparna "Kaffe" och "Favoritkaffe". Vatten rinner då i droppskålen. Maskinen är sedan klar att användas. ▪ Rengör bryggenheten (se kapitel 7.2 på sidan 178).

Innhold

1	Oversikt over maskinen	188
1.1	Oversikt over maskinen	188
1.2	Oversikt over kontrollpanelet	189
2	For din sikkerhet	190
2.1	Korrekt bruk	190
2.2	Fare på grunn av elektrisk strøm	190
2.3	Fare for brannskader og skålding	190
2.4	Ytterligere farer	191
3	De første trinnene	191
3.1	Utpakking av maskinen	191
3.2	Oppstilling av maskinen	191
3.3	Tilkobling av maskinen	191
3.4	Slå på maskinen første gang	192
4	Grunnleggende om betjening	192
4.1	Slå av og på maskinen	192
4.2	Fylle kaffebønner i bønnebeholderen	193
4.3	Fylle på vann	193
4.4	Stille inn utløpet for kaffedrikker	194
4.5	Tømme dryppskål og grutbeholder	194
5	Tilberede drikker	195
5.1	Stille inn kaffestyrke	195
5.2	Stille inn kaffemengde	195
5.3	Tilberede kaffedrikk	195
5.4	Programmere favorittkaffe	195
5.5	Avbryte kaffetilberedelse	196
5.6	Tilberede to kaffedrikker samtidig	196
6	Endre grunninnstillinger	196
6.1	Servicemodus 1	196
6.2	Stille inn automatisk utkobling	197
6.3	Stille inn vannhardhet	197
6.4	Aktivere/deaktivere utkoblingssskylling	198
6.5	Stille inn bryggetemperatur	198
6.6	Servicemodus 2	199
6.7	Tilbakestille maskinen til fabrikkinnstillingene	199
6.8	Stille inn malegrad	199
7	Pleie og vedlikehold	200
7.1	Generell rengjøring	200
7.2	Rengjøre bryggeenhet	200
7.3	Gjennomføre rengjøringsprogrammet	201

7.4	Gjennomføre avkalkingsprogrammet	202
7.5	Bruke vannfilter	203
8	Transport, lagring og avfallsbehandling	205
8.1	Dampe ut maskinen	205
8.2	Transportere maskinen	205
8.3	Kassering av maskinen	206
9	Tekniske data	206
10	Feil	207

Kjære kunde

Mange takk for at du har bestemt deg for kaffemaskinen Melitta® Purista®.

Bruksanvisningen hjelper deg til å bli kjent med maskinens mange muligheter og oppleve den høyeste kaffenytelse.

Les nøye gjennom denne bruksanvisningen. Dermed unngår du skade på personer og utstyr. Oppbevar bruksanvisningen omhyggelig. Hvis du leverer maskinen videre, må du også levere bruksanvisningen med den.

For skader som oppstår fordi bruksanvisningen ikke følges, aksepterer Melitta ikke noe garantiansvar.

Hvis du trenger mer informasjon eller har spørsmål om maskinen, bes du henvende deg til Melitta eller oppsøk oss på internett på:

www.international.melitta.de

Vi ønsker deg mye glede med maskinen din.

1 Oversikt over maskinen

1.1 Oversikt over maskinen

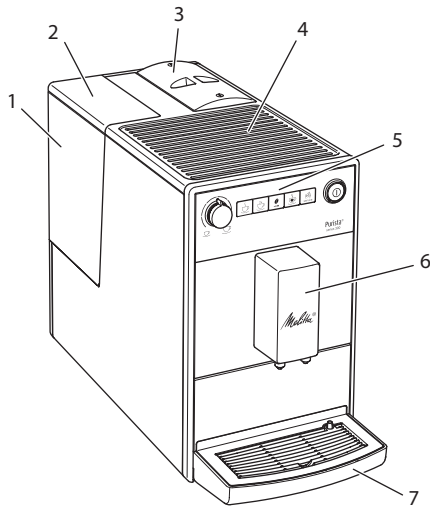

- 1 Vanntank
- 2 Lokk til vanntanken
- 3 Bønnebeholder med lokk
- 4 Koppvarmeplate
- 5 Kontrollpanel
- 6 Utløp med 2 kaffedyser for kaffedrikker
- 7 Dryppskål
- 8 Spak "malegradjustering" (innvendig)
- 9 Deksel
- 10 Bryggeenhet (innvendig)
- 11 Kaffegrutbeholder (innvendig)
- 12 Flottør
- 13 Koppeplate

Fig. 1: Maskinen sett fra venstre foran

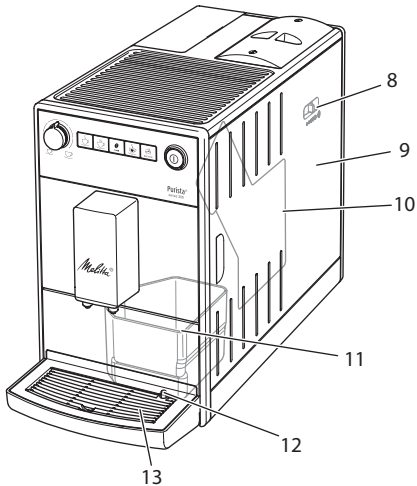

Fig. 2: Maskinen sett fra høyre foran

1.2 Oversikt over kontrollpanelet

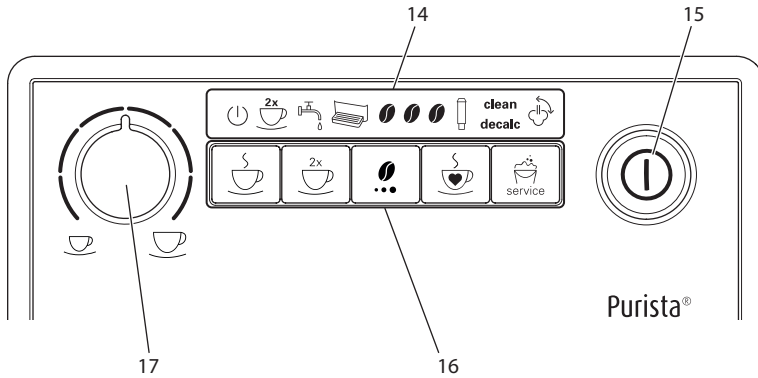

Fig. 3: Kontrollpanel

- 14 Vise
- 15 "På/Av"-knapp
- 16 Taster
- 17 Dreieregulator "kaffemengde"

Display	Betegnelse
	Klar skjerm
	Display 2ganger
	Display Vann
	Display Dryppskål
	Display Kaffebønne
	Display Filter
clean	Display Rengjøre
decalc	Display Avkalke
	Display Lufte

Betjeningssele- ment	Betegnelse
	Betjeningsstast "kaffe"
	Betjeningsknapp "2 kopper"
	Betjeningsknapp "kaffe- styrke"
	Betjeningsstast "favorittkaffe"
	Betjeningsknapp "service"

2 For din sikkerhet

C **E** Maskinen er i samsvar med de gjeldende EU-direktiver og er konstruert i henhold til den nyeste tekniske utviklingen. Likevel finnes det resterende farer. For å hindre fare, må du følge sikkerhetsanvisningene. For skader som oppstår fordi sikkerhetsanvisningene ikke følges, aksepterer Melitta ikke noe garantiansvar.

2.1 Korrekt bruk

Maskinen brukes til tilberedelse av kaffedrikker av kaffebønner.

Maskinen er beregnet til bruk i private husholdninger.

All annen bruk regnes som ikke korrekt og kan føre til skader på personer og utstyr. Melitta overtar ikke ansvar for skader som oppstår av ikke korrekt bruk av maskinen.

2.2 Fare på grunn av elektrisk strøm

Hvis maskinen eller strømkabelen er skadet, er det livsfare på grunn av strømstøt.

Overhold de følgende sikkerhetsanvisningene for å unngå farer på grunn av elektrisk strøm:

- Ikke bruk en skadet strømkabel.
- En skadet strømkabel kan utelukkende skiftes ut av produsenten, dens kundeservice eller dens servicepartner.
- Åpne ikke noen fastskrudde deksler på huset til maskinen.
- Bruk maskinen bare når den er i teknisk feilfri tilstand.
- En defekt maskin skal utelukkende repareres av et autorisert verksted. Ikke reparer maskinen selv.
- Foreta ingen endringer på maskinen, dens bestanddeler og tilbehør.
- Ikke dypp maskinen ned i vann.
- La ikke strømkabelen komme i kontakt med vann.

2.3 Fare for brannskader og skålding

Væsker og damp som strømmer ut, kan være svært varme. Deler av maskinen blir likeledes svært varme.

Overhold de følgende sikkerhetsanvisningene for å unngå skålding og brannår:

- Unngå hudkontakt med væsker og damp som strømmer ut.
- Ikke berør dysene og utløpet under og like etter en drikkeutberedelse. Vent til komponentene er avkjølt.

2.4 Ytterligere farer

Overhold de følgende sikkerhetsanvisningene for å unngå skader på personer og utstyr:

- Ikke bruk maskinen i et skap eller lignende.
- Ikke grip inn i innsiden av maskinen under drift.
- Hold maskinen og dets strømkabel unna barn under 8 år.
- Denne maskinen kan brukes av barn fra 8 år samt personer med redusert fysisk, sensorisk eller mentalt evnenivå eller mangel på erfaring og kunnskaper hvis de er under tilsyn eller læres opp i trygg bruk av maskinen og forstår farene som kan oppstå av det.
- Barn skal ikke leke med maskinen. Rengjøring og vedlikehold skal ikke utføres av barn under 8 år. Barn over 8 år må være under tilsyn ved rengjøring og vedlikehold av maskinen.
- Koble maskinen fra strømforsyningen hvis den er uten tilsyn over lengre tid.
- Maskinen må ikke brukes i høyder over 2000 m.
- Ved rengjøringen av maskinen og dens bestanddeler må du være oppmerksom på anvisningene i det respektive kapittelet (*Pleie og vedlikehold* på side 200).

3 De første trinnene

I dette kapittelet beskrives hvordan du forbereder maskinen din for bruk.

3.1 Utpakking av maskinen

- Pakk ut maskinen. Fjern emballasjematerialet, tapestrimlene og beskyttelsesfoliene fra maskinen.
- Oppbevar emballasjematerialet for transport og eventuelle retursendinger.

Informasjon

I maskinen kan det befinne seg spor av kaffe og vann. Maskinen ble testet i fabrikk for feilfri funksjon.

3.2 Oppstilling av maskinen

Følg disse merknadene:

- Still ikke opp maskinen i fuktige rom.
- Sett maskinen på et stabilt, plant og tørt underlag.
- Sett ikke opp maskinen i nærheten av oppvaskkummer eller liknende.
- Sett ikke maskinen på varme flater.
- Hold tilstrekkelig avstand på ca. 10 cm til vegg og andre gjenstander. Avstanden over kaffemaskinen bør være minst 20 cm.
- Legg strømkabelen slik at den ikke kan skades av kanter eller varme flater.

3.3 Tilkobling av maskinen

Følg de påfølgende merknadene:

- Sikre at nettspenningen stemmer overens med driftsspenningen angitt i Tekniske data (se Tabell *Tekniske data* på side 206).
- Maskinen skal bare kobles til en forskriftsmessig montert, jordet stikkontakt. Henvend deg i tvilstilfelle til en elektriker.
- Jordet stikkontakt må være sikret med minst en 10 A-sikring.

3.4 Slå på maskinen første gang

Straks du slår på maskinen første gang, gjennomfører maskinen en automatisk skylling. Varmt vann strømmer ut av utløpet. Samtidig luftes maskinen.

Informasjon

- Vi anbefaler å helle ut de første to koppene med kaffe etter første gangs igangkjøring.
- Hvis du vil bruke vannfilter, skal du sette dette inn etter første igangkjøring.

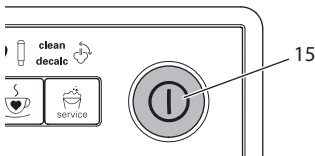

Fig. 4: "På/Av"-knapp

Forutsetning: Maskinen er stilt opp og tilkoblet.

1. Plasser en beholder under utløpet.
2. Trykk på "På/Av"-knappen (15).
 - » ☹ Klart skjerm lyser kort.
 - » 🚰 Displayet *Vann* lyser og oppfordrer deg til å fylle vanntanken.
3. Åpne lokket til vanntanken og trekk vanntanken i grepet oppover ut av maskinen.
4. Skyll vanntanken med rent vann. Fyll vanntanken med friskt vann.
5. Sett vanntanken ovenfra inn i maskinen og lukk lokket.
 - » 🖱 Displayet *Luft* lyser og oppfordrer deg til å lufte maskinen.
6. 🟢 Trykk på betjeningsknappen "Kaffestyrke".
 - » Vann renner inn i dryppskålen.
 - » Maskinen varmer opp og varmt vann renner ut av utløpet.
7. Med en gang det ikke renner mer vann ut av utløpet, lyser displayet *Kaffe-bønne*.
 - » Maskinen er luftet.

8. Fyll kaffebønner i bønnebeholderen (se kapittel 4.2 *Fylle kaffebønner i bønnebeholderen* på side 193).
9. Ved behov kan du nå enten
 - a) stille inn vannhardheten (se kapittel 6.3 *Stille inn vannhardhet* på side 197) eller
 - b) skru inn et vannfilter (se kapittel 7.5 *Bruke vannfilter* på side 203).

4 Grunnleggende om betjening

4.1 Slå av og på maskinen

Før du slår på ved første gangs igangkjøring av maskinen, må du lese gjennom kapittel 3.4 *Slå på maskinen første gang* på side 192.

Informasjon

- Når man slår på og av maskinen, gjennomfører den en automatisk skylling.
- Under skyllingen ledes skyllevann også til dryppskålen.

Slå på maskinen

1. Plasser en beholder under utløpet.
2. Trykk på "På/Av"-knappen (15).
 - » Maskinen varmes opp og gjennomfører en automatisk skylling.
 - » Maskinen skifter til beredskapsmodus.

Informasjon

Hvis maskinen ble slått av bare en kort stund, følger det ikke noe automatisk skylling etter innkoblingen.

Slå av maskinen

1. Plasser en beholder under utløpet.
2. Trykk på "På/Av"-knappen (15).
 - » Maskinen gjennomfører en automatisk skylling.
 - » Maskinen slår seg av.

i Informasjon

- Maskinen slår seg av automatisk hvis den ikke blir brukt i lengre tid. Også i dette tilfellet følger det en automatisk skylling.
- Utkoblingstiden kan du stille inn i Servicemodus 1 (se kapittel 6.2 *Stille inn automatisk utkobling* på side 197).
- Hvis det ikke er blitt tilberedt noen drikk etter innkoblingen eller vann-tanken er tom, følger det ikke noen skylling.

4.2 Fylle kaffebønner i bønnebeholderen

Brente kaffebønner mister aromaen sin. Fyll bare på så mye kaffebønner i bønnebeholderen som du bruker de neste 3 til 4 dagene.

MERK

Bruk av uegnede kaffesorter kan føre til at kvernen blir tilklistret.

- Bruk ikke frysetørkede eller karamelliserte kaffebønner.
- Bruk ikke kaffepulver eller instantprodukter.

i Informasjon

Bytter man bønnesort, kan det finnes rester av de gamle bønnesortene i kvernen.

Også når bønnebeholderen går tom og det deretter fylles på en ny bønnesort, blir det alltid igjen en rest av den gamle bønnesorten i kvernen. Derfor kan de første kaffeuttakene ennå inneholde rester av den gamle bønnesorten.

! Det blinkende displayet *Kaffeønne* oppfordrer deg til å etterfylle kaffebønner.

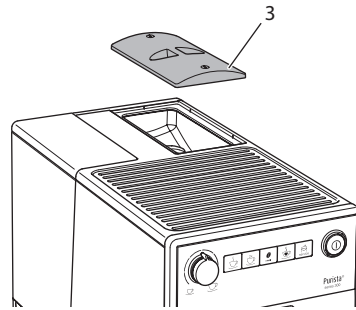

Fig. 5: Åpne lokket til bønnebeholderen

1. Åpne lokket til bønnebeholderen (3).
2. Fyll kaffebønner i bønnebeholderen.
3. Lukk lokket til bønnebeholderen.

Under neste kaffeuttak blinker ikke displayet lenger.

Hvis bønnebeholderen går tom under drikketilberedelsen, blir uttaket avbrutt og displayet *Kaffeønne* blinker. Når du fyller kaffebønner i bønnebeholderen, blinker displayet til å begynne med videre. Etter at du trykker på en betjeningsstast, faller kaffebønner i kvernen. En kaffe blir tilberedt og blinkingen i displayet slutter. Displayet *Klar skjerm* og displayet *Kaffeønne* lyser.

4.3 Fylle på vann

For optimal kaffenytelse skal det bare brukes friskt, kaldt vann uten kullsyre. Skift vannet daglig.

i Informasjon

Vannets kvalitet har stor betydning for kaffens smak. Bruk derfor vannfilter (se kapittel 6.3 *Stille inn vannhardhet* på side 197 og kapittel 7.5 *Bruke vannfilter* på side 203).

! Det lysende displayet *Vann* oppfordrer deg til å etterfylle vann.

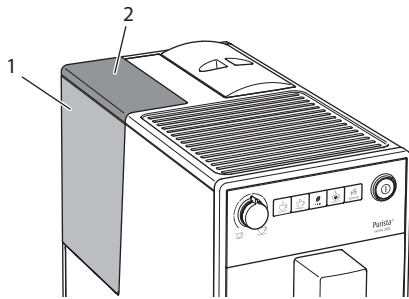

Fig. 6: Ta ut vanntank

1. Åpne lokket (2) til vanntanken (1) og trekk vanntanken i grepet oppover ut av maskinen.
2. Fyll vanntanken med vann.
3. Sett vanntanken ovenfra inn i maskinen og lukk lokket.

4.4 Stille inn utløpet for kaffedrikker

Utløpet (6) kan høydejusteres. Still inn så liten avstand som mulig mellom utløp og beholder. Skyv utløpet opp eller ned etter beholder.

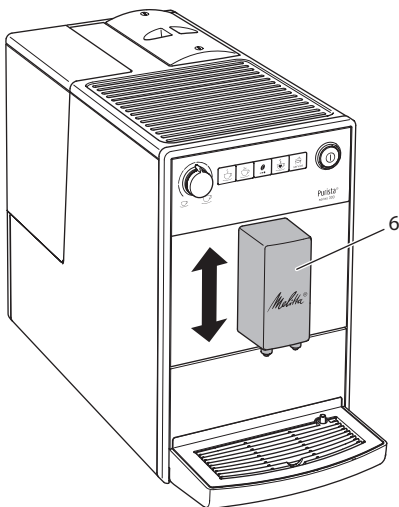

Fig. 7: Stille inn utløp for kaffedrikker

4.5 Tømme dryppskål og grutbeholder

Når dryppskålen (7) og kaffegrutbeholderen (11) er fulle, lyser displayet *Dryppskål* og oppfordrer deg til å tømme beholderen. Displayet vises etter ca. 8 drikkeuttak.

Flottøren (12) som rager ut, viser likeledes at dryppskålen er full.

Tøm alltid begge beholdere. Når dryppskålen er trukket ut, blinker displayet *Dryppskål*.

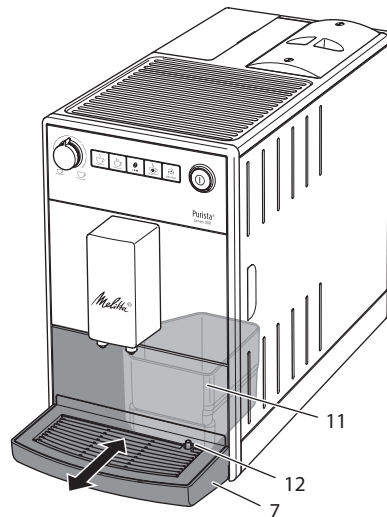

Fig. 8: Tømme dryppskål og grutbeholder

1. Trekk dryppskålen (7) framover og ut av maskinen.
2. Ta ut kaffegrutbeholderen (11), og tøm den.
3. Tøm dryppskålen.
4. Sett inn kaffegrutbeholderen.
5. Skyv dryppskålen inn i maskinen til anslaget.

Informasjon

Når du tømmer dryppskålen og kaffegrutbeholderen mens maskinen er slått av, registrerer ikke maskinen denne prosessen. Derfor kan det hende at du blir oppfordret til å tømme selv om dryppskålen og grutbeholderen ennå ikke er fulle.

5 Tilberede drikker



Pass på:

- I vanntanken bør det alltid være tilstrekkelig med vann. Hvis påfyllingsnivået er for lite, oppfordrer maskinen til etterfylling.
- Også i bønnebeholderen bør det alltid være tilstrekkelig med kaffebønner. Hvis det ikke er nok kaffebønner tilgjengelig, avbryter maskinen tilberedelsen av kaffedrikken.
- Koppene til drikkene må være store nok.
Den maksimale kaffemengden er 220 ml.

5.1 Stille inn kaffestyrke

Straks maskinen er driftsklar, viser den den aktuelle innstillingen av kaffestyrken.

Følgende innstillinger av kaffestyrken er mulig:

Display	Kaffestyrke
	mild
	normal
	sterk



Du kan stille inn kaffestyrken ved å trykke på betjeningsknappen "Kaffestyrke" en eller flere ganger.

Du kan stille inn kaffestyrken før drikkeuttaket eller under maleprosessen.

Informasjon

Når maskinen slås av, lagres den sist innstilte kaffestyrken.

5.2 Stille inn kaffemengde

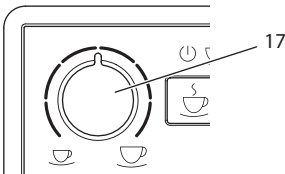

Fig. 9: Stille inn kaffemengde



Du kan stille inn kaffemengden med dreieregulatoren "kaffemengde" (17).

Du kan stille inn kaffemengden før drikkeuttaket eller under drikkeuttaket.

Det kan stilles inn kaffemengder trinnløst mellom 25 ml og 220 ml.

5.3 Tilberede kaffedrikk

Forutsetning: Maskinen er driftsklar.





1. Plasser en beholder under utløpet.
2.   Trykk på en uttaksknapp.
 - » Maleprosessen og drikkeutleveringen starter.
 - » Drikkeutleveringen avsluttes automatisk.
3. Ta ut beholderen.

5.4 Programmere favorittkaffe

Ved hjelp av betjeningstasten "favorittkaffe" kan du lagre din foretrukne kaffestyrke og kaffemengde permanent.

Innstillingene blir foretatt under tilberedelsen av en kaffe.

Forutsetning: Maskinen er driftsklar.

1.  Trykk på betjeningstasten "favorittkaffe" lenger enn 2 sekunder.
 - »  Displayet Klar skjerm og displayet *Kaffebønne* blinker raskt.
2.  Trykk på betjeningsknappen "Kaffestyrke" en eller flere ganger for å stille inn din foretrukne kaffestyrke.
3.  Trykk på betjeningstasten "favorittkaffe".
 - » Maleprosessen starter.
 - » Under maleprosessen kan du endre kaffestyrken en gang til.
 - » Drikkeutleveringen starter.
4.  Trykk på betjeningstasten "favorittkaffe" under drikkeuttaket når din foretrukne kaffemengde er nådd.
 - » Drikkeutleveringen stopper.
 - » Innstillingene blir lagret.

Hvis drikketilberedelsen blir avbrutt med betjeningstasten "Kaffe", blir kaffemengden og kaffestyrken ikke lagret.



Trykk på betjeningstasten "favorittkaffe" for å tilberede en kaffe med den lagrede kaffestyrken og kaffemengden.

5.5 Avbryte kaffetilberedelse

Hvis du vil avbryte tilberedelsen av en kaffedrikk før tiden, trykker du på betjeningstasten på nytt.

5.6 Tilberede to kaffedrikk-ker samtidig

Med betjeningsknappen "2 kopper" tilbereder du samtidig to kaffedrikk-ker. For uttak av to kopper gjennomfører maskinen to maleprosesser.

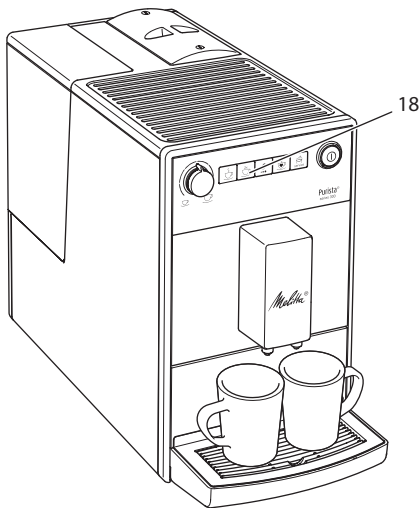





Fig. 10: Uttak av to kopper

1. Plasser to kopper under utløpet.
2.  Trykk på betjeningsknappen "2 kopper" (18).
 - »  Displayet 2ganger lyser.
3.   Trykk på en betjeningstast.
 - » Maleprosessen og drikkeutleveringen starter.

» Drikkeutleveringen avsluttes automatisk.

4. Ta ut begge koppene.

Informasjon





- Innstillingen gjelder bare en enkelt drikketilberedelse.
- Hvis du ikke tilbereder noen kaffedrikk før 1 minutt er gått, veksler maskinen over til uttak av én kopp.

6 Endre grunninnstillinger

Maskinens grunninnstillinger kan du endre med flere funksjoner. Funksjonene er delt opp i to servicemoduser.





6.1 Servicemodus 1

Hver funksjon er tilordnet et display.

Servicemodus 1	
Display	Funksjon
	Automatisk utkobling
	Vannhardhet
	Utkoblingsskylling
	Filterprogram
clean	Rengjøringsprogram
decalc	Avkalkingsprogram
	Bryggetemperatur

For å åpne Servicemodus 1 går du fram på følgende måte:

Forutsetning: Maskinen er driftsklar.

1.  Trykk på betjeningsknappen "Service" lenger enn 2 sekunder for å åpne Servicemodus 1.
 - »   Klar skjerm blinker raskt og displayet 2ganger lyser.
2.  Ved å trykke på betjeningsknappen "Service" en eller flere ganger kommer du til ønsket funksjon.

- » I samsvar med den valgte funksjonen lyser et display, se tabell *Servicemodus 1*.
- » Antallet lysende bønnesymboler viser den aktive innstillingen for funksjonen.

Trykk på betjeningstasten "Kaffe" for å forlate servicemodusen uten å lagre innstillingene.

Informasjon

Hvis det innen 1 minutt ikke skjer noen videre inntasting, skifter maskinen tilbake til beredskapsmodus.

6.2 Stille inn automatisk utkobling

Hvis du ikke betjener maskinen i lengre tid, kobler det over til energisparemodus. Etter en ytterligere, fastsatt tid kobles maskinen ut.

Følgende innstillinger er mulig:

Display	Energisparemodus etter:	Slås av etter:
	3 minutter	30 minutter
	10 minutter	1 time
	20 minutter	4 timer
	30 minutter	8 timer

Informasjon

Du avslutter energisparemodus ved å trykke på en vilkårlig tast.

Forutsetning: Maskinen er driftsklar.

1. Trykk på betjeningsknappen "Service" lenger enn 2 sekunder for å åpne Servicemodus 1.
2. Trykk på betjeningsknappen "Service" helt til displayet for funksjonen *Automatisk utkobling* vises.
3. Trykk på betjeningsknappen "Kaffestyrke" til ønsket tid er stilt inn.

4. Du kan åpne den neste funksjonen eller forlate servicemodusen:
 - a) Trykk kort på betjeningsknappen "Service" for å navigere til neste funksjon.
 - b) Trykk på betjeningsknappen "Service" lenger enn 2 sekunder for å lagre innstillingen og forlate servicemodusen.

6.3 Stille inn vannhardhet

Med innstilling av vannhardhet reguleres hvor ofte maskinen skal oppfordre deg til å avkalkes det. Jo hardere vannet er, desto oftere må maskinen avkalkes.

Informasjon

Mens du bruker et vannfilter, kan du ikke stille inn vannhardheten (se kapittel 7.5 *Bruke vannfilter* på side 203).

Finn vannhardheten ved bruk av de vedlagte teststrimlene. Følg anvisningene på emballasjen til teststrimmelen og tabellen *Vannhardhetsområde* på side 206.



Følgende innstillinger er mulig:

Display	Vannhardhet
	bløtt vann, avkalking etter 150 liter
	middels hardt vann, avkalking etter 100 liter
	hardt vann, avkalking etter 70 liter
	svært hardt vann, avkalking etter 30 liter
ingen kaffebønne	Det brukes et vannfilter. Innstilling er ikke mulig.

Forutsetning: Maskinen er driftsklar.

1. Trykk på betjeningsknappen "Service" lenger enn 2 sekunder for å åpne Servicemodus 1.
2. Trykk på betjeningsknappen "Service" helt til displayet for funksjonen *Vannhardhet* vises.

NO

3.  Trykk på betjeningsknappen "Kaffestyrke" til ønsket vannhardhet er stilt inn.
4.  Du kan åpne den neste funksjonen eller forlate servicemodusen:
 - a) Trykk kort på betjeningsknappen "Service" for å navigere til neste funksjon.
 - b) Trykk på betjeningsknappen "Service" lenger enn 2 sekunder for å lagre innstillingen og forlate servicemodusen.

6.4 Aktivere/deaktivere utkoblings skylning

Kaffesystemet skylles alltid umiddelbart etter innkoblingen. Bare utkoblings skylning kan bli aktivert/deaktivert. Hvis denne er aktivert, skylles kaffesystemet etter utkoblingen.





Informasjon

Vi anbefaler ikke å deaktivere utkoblings skylningen permanent, da utkoblings skylningen renser kaffesystemet.

Følgende innstillinger er mulig:

Display	Utkoblings skylning
	aktivert
ingen kaffebønne	deaktivert

Forutsetning: Maskinen er driftsklar.



1.  Trykk på betjeningsknappen "Service" lenger enn 2 sekunder for å åpne Servicemodus 1.
2.   Trykk på betjeningsknappen "Service" helt til displayet for funksjonen *Utkoblings skylning* vises.
3.  Trykk på betjeningsknappen "Kaffestyrke" til utkoblings skylningen er aktivert eller deaktivert.

4.  Du kan åpne den neste funksjonen eller forlate servicemodusen:
 - a) Trykk kort på betjeningsknappen "Service" for å navigere til neste funksjon.
 - b) Trykk på betjeningsknappen "Service" lenger enn 2 sekunder for å lagre innstillingen og forlate servicemodusen.





6.5 Stille inn bryggetemperatur

Bryggetemperaturen påvirker smaken på kaffedrikken.

Følgende innstillinger er mulig:

Display	Bryggetemperatur
	lav
	middels
	høy

Forutsetning: Maskinen er driftsklar.

1.  Trykk på betjeningsknappen "Service" lenger enn 2 sekunder for å åpne Servicemodus 1.
2.   Trykk på betjeningsknappen "Service" helt til displayet for funksjonen *Bryggetemperatur* vises.
3.  Trykk på betjeningsknappen "Kaffestyrke" til ønsket bryggetemperatur er stilt inn.
4.  Du kan åpne den neste funksjonen eller forlate servicemodusen:
 - a) Trykk kort på betjeningsknappen "Service" for å navigere til neste funksjon.
 - b) Trykk på betjeningsknappen "Service" lenger enn 2 sekunder for å lagre innstillingen og forlate servicemodusen.





6.6 Servicemodus 2

Hver funksjon er tilordnet et display.

Servicemodus 2	
Display	Funksjon
	Fabrikkinnstillinger
	Utdamping

For å åpne Servicemodus 2 går du fram på følgende måte:

Forutsetning: Maskinen er driftsklar.

- 
 Trykk på betjeningsknappen "Service" og i tillegg på betjeningstasten "Kaffe" lenger enn 2 sekunder for å åpne Servicemodus 2.
 - »   Klar skjerm og displayet 2ganger blinker raskt.
-  Ved å trykke på betjeningsknappen "Service" en eller flere ganger kommer du til ønsket funksjon.
 - » I samsvar med den valgte funksjonen lyser et display, se tabell *Servicemodus 2*.
 - » Antallet lysende bønnesymboler viser den aktive innstillingen for funksjonen.

Trykk på betjeningstasten "Kaffe" for å forlate servicemodusen uten å lagre innstillingene.







Informasjon

Hvis det innen 1 minutt ikke skjer noen videre inntasting, skifter maskinen tilbake til beredskapsmodus.

6.7 Tilbakestille maskinen til fabrikkinnstillingene

Du kan tilbakestille maskinen til fabrikkinnstillingene. Ved tilbakestillingen går dine innstillingsverdier i funksjonene tapt. Kaffestyrke og kaffemengde som er lagret med funksjonen favorittkaffe, går likeledes tapt.

Forutsetning: Maskinen er driftsklar.

- 
 Trykk på betjeningsknappen "Service" og i tillegg på betjeningstasten "Kaffe" lenger enn 2 sekunder for å åpne Servicemodus 2.
- 
 Trykk på betjeningsknappen "Service" helt til displayet for funksjonen *Fabrikkinnstillinger* vises.
-  Trykk på betjeningsknappen "Kaffestyrke" til det lyser en kaffebønne i displayet.
-  Trykk på betjeningsknappen "Service" lenger enn 2 sekunder for å tilbakestille maskinen til fabrikkinnstillingene og for å forlate servicemodusen.

6.8 Stille inn malegrad

Malegraden til kaffepulveret har innflytelse på smaken til kaffen.

Hvis du stiller inn malegraden finere, blir kaffesmaken sterkere.

MERK

Svært finmalt kaffepulver kan tette bryggeenheten.

- Malegraden ble stilt inn optimalt før utleveringen. Juster malegraden tidligst etter ca. 100 kaffeuttak (etter ca. 1 måned, avhengig av kaffeforbruket).
- Ikke still inn malegraden for fint. Malegraden er stilt inn optimalt når kaffen flyter jevnt ut av utløpet og det dannes en fin, tykk crema.

Still inn malegraden mens kvernen er i gang.

Forutsetning: Maskinen er driftsklar.

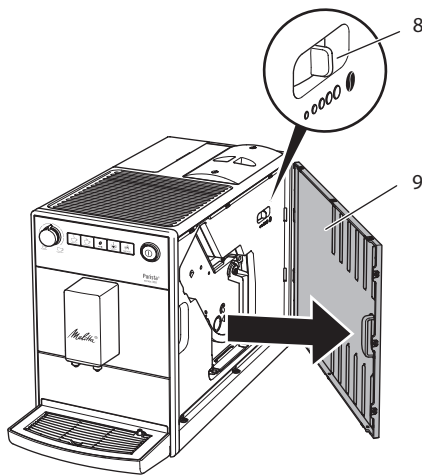

Fig. 11: Stille inn malegrad

1. Åpne dekselet (9). Grip da inn i fordypningen på maskinens høyre side og trekk av dekselet til siden.
2. Tilbered en kaffe.
3. Still spaken (8) mot venstre eller høyre mens kvernen er i gang.
Mot venstre = finere malegrad
Mot høyre = grovere malegrad
4. Sett dekselet (9) inn på siden til det smekker på plass.

7 Pleie og vedlikehold

Ved hjelp av jevnlig pleie og vedlikehold av maskinen sikrer du en konstant høy kvalitet på dine drikker.

7.1 Generell rengjøring

Rengjør maskinen regelmessig. Fjern straks synlige tilsmussinger av kaffe på utsiden.

MERK

Ved bruk av uegnet rengjøringsmiddel kan overflaten ripes opp.

- Ikke bruk skurende kluter, svamper og rengjøringsmidler.

Forutsetning: Maskinen er slått av.

- Rengjør maskinen utvendig med en myk, fuktig klut og et vanlig oppvaskmiddel.

- Skyll dryppskål, kaffegrutbeholder og koppeplate. Bruk en myk, fuktig klut og et vanlig oppvaskmiddel. Kaffegrutbeholderen tåler oppvaskmaskin.
- Rengjør bønnebeholderen med en myk, tørt klut.

7.2 Rengjøre bryggeenhet

For å unngå skader på maskinen anbefaler vi å rengjøre bryggeenheten en gang per uke.

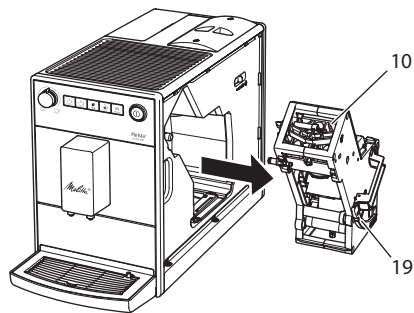

Fig. 12: Demontere bryggeenhet

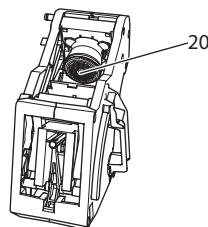

Fig. 13: Rengjøre bryggeenhet

Forutsetning: Maskinen er slått av.

1. Åpne dekselet (9). Grip da inn i fordypningen på maskinens høyre side og trekk av dekselet til siden.
2. Trykk og hold den røde spaken (19) i grepet til bryggeenheten (10) og dreii grepet med klokka til det går i lås ved anslaget.
3. Trekk bryggeenheten ut av maskinen i grepet.
4. Skyll hele bryggeenheten grundig fra alle sider under rennende vann. Pass spesielt på at silen (20) er fri for kafferester.

5. La bryggeenheten dryppe av.
6. Fjern kafferester fra flatene på innsiden av maskinen med en myk, tørr klut.
7. Sett bryggeenheten inn i maskinen. Trykk på og hold den røde spaken i grepet til bryggeenheten og drei grepet mot klokka til det går i lås ved anslaget.
8. Sett dekelet inn på siden til det smekker på plass.

Ved innkoblet maskin viser en vekslende blinking i *displayet klar skjerm* og displayet *clean* en manglende bryggeenhet. Etter at bryggeenheten er satt inn, skifter maskinen til beredskapsmodusen.

7.3 Gjennomføre rengjøringsprogrammet

Med rengjøringsprogrammet fjernes gjenværende rester og kaffeoljerester ved hjelp av rengjøringsmiddel for helautomatiske kaffemaskiner.

For å unngå skader på maskinen anbefaler vi å gjennomføre rengjøringsprogrammet hver 2. måned – eller hvis maskinen oppfordrer deg til det.

clean Det lysende displayet *Rengjøre* oppfordrer deg til å rengjøre maskinen.

FORSIKTIG

Kontakt med rengjøringsmiddel for helautomatiske kaffemaskiner kan føre til irritasjoner i øynene og huden.

- Følg bearbeidingsanvisningene på emballasjen til rengjøringsmiddelet for helautomatiske kaffemaskiner.

MERK

Bruk av uegnet rengjøringsmiddel for helautomatiske kaffemaskiner kan føre til skader på maskinen.





- Bruk utelukkende Melitta® PERFECT CLEAN rengjøringstabletter for helautomatiske kaffemaskiner.

Rengjøringsprogrammet varer omtrent 15 minutter og bør ikke avbrytes.

Rengjøringsprogrammet forløper i flere trinn. Hvor langt det har kommet, vises med antall kaffebønner.

Under rengjøringsprogrammet gjennomfører maskinen flere skylleprosesser. Samtidig blir også dryppskålen skylt.

Forutsetning: Maskinen er driftsklar.

1.  Trykk på betjeningsknappen "Service" lenger enn 2 sekunder for å åpne Servicemodus 1.
 2.  **clean** Trykk på betjeningsknappen "Service" helt til displayet for rengjøringsprogrammet vises.
 3.  Trykk på betjeningsknappen "Service" lenger enn 2 sekunder for å starte rengjøringsprogrammet.
 - » **clean** Displayet *Rengjøre* blinker helt til slutten av rengjøringsprogrammet.
-  Det første trinnet av rengjøringsprogrammet starter. En kaffebønne lyser.
- »  Displayet *Dryppskål* lyser og oppfordrer deg til å tømme dryppskålen og kaffegrutbeholderen.
4. Tøm dryppskålen og grutbeholderen.
 5. Sett inn dryppskålen uten kaffegrutbeholderen.
 6. Sett kaffegrutbeholderen under utløpet.
 - » Maskinen skyller to ganger.
 - » **clean** Displayet *Rengjøre* blinker raskt og oppfordrer deg til å ta ut bryggeenheten og legge inn en rengjøringstablett.
 7. Ta ut bryggeenheten. Ikke slå av maskinen.
 8. Skyll bryggeenheten under rennende vann (se kapittel 7.2 *Rengjøre bryggeenhet* på side 200).
 9. Legg en rengjøringstablett inn i bryggeenheten. Sett bryggeenheten inn i maskinen.

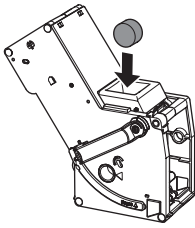

Fig. 14: Legg en rengjøringsstablett inn i bryggeenheten

- ● Det andre trinnet i rengjøringsprogrammet starter. To kaffebønner lyser.
 - » Maskinen gjennomfører flere skylleprosesser.
 - »  Displayet *Dryppskål* lyser og oppfordrer deg til å tømme dryppskålen og kaffegrutbeholderen.
- ● ● Det tredje trinnet i rengjøringsprogrammet starter. Tre kaffebønner lyser.
 10. Tøm dryppskålen og grutbeholderen.
 11. Sett inn dryppskålen uten kaffegrutbeholderen.
- ● ● Det fjerde trinnet i rengjøringsprogrammet starter. De tre kaffebønnene blinker.
 12. Sett kaffegrutbeholderen under utløpet.
 - » Maskinen gjennomfører flere skylleprosesser.
 - »  Displayet *Dryppskål* lyser og oppfordrer deg til å tømme dryppskålen og kaffegrutbeholderen.
 13. Tøm dryppskålen og grutbeholderen.
 14. Sett inn dryppskålen og kaffegrutbeholderen.
 - » Rengjøringsprogrammet er avsluttet.
 - » Displayet *Rengjøre* slukner.
 - » Maskinen er driftsklar.

Informasjon

Hvis rengjøringsprogrammet er blitt avbrutt, f.eks. fordi du har slått av maskinen ved en feiltakelse, må du slå på maskinen igjen og følge anvisningene fra trinn 10. Maskinen er deretter driftsklar, selv om den ikke er rengjort fullstendig. For en

fullstendig rengjøring må du gjennomføre rengjøringsprogrammet fra starten av.

7.4 Gjennomføre avkalkingsprogrammet

Med avkalkingsprogrammet fjernes kalkavleiringer på innsiden av maskinen med avkalkingsmiddel for helautomatiske kaffemaskiner.

For å unngå skader på maskinen anbefaler vi å gjennomføre avkalkingsprogrammet hver 3. måned – eller når maskinen oppfordrer deg til det – med mindre du benytter et vannfilter regelmessig.

decalc Det lysende displayet *Avkalke* oppfordrer deg til å avkalke maskinen.

FORSIKTIG

Kontakt med avkalkingsmiddel kan føre til irritasjoner i øynene og på huden.

- Følg bearbeidingsanvisningene på emballasjen til avkalkingsmiddelet.

MERK

Bruk av ikke egnet avkalkingsmiddel og ignorering av bearbeidingsanvisningene kan føre til skader på maskinen.

- Bruk utelukkende Melitta® ANTI CALC flytende avkalkingsmiddel for helautomatiske kaffemaskiner.
- Følg bruksanvisningen på emballasjen til avkalkingsmiddelet.

MERK

Et innskrudd vannfilter kan skades under avkalkingsprogrammet.



- Fjern vannfilteret (se Fig. 15 på side 204).
- Legg vannfilteret i en beholder med ledningsvann under avkalkingsprogrammet.
- Etter at avkalkingsprogrammet er slutt, kan du sette inn vannfilteret igjen og bruke det videre.

Avkalkingsprogrammet varer i omtrent 15 minutter og bør ikke avbrytes.

Avkalkingsprogrammet forløper i flere trinn. Hvor langt det har kommet, vises med antall kaffebønner.



Under avkalkingsprogrammet gjennomfører maskinen flere skylleprosesser. Samtidig blir også dryppskålen skylt.

Forutsetning: Maskinen er driftsklar.

1.  Trykk på betjeningsknappen "Service" lenger enn 2 sekunder for å åpne Servicemodus 1.
2.  **decalc** Trykk på betjeningsknappen "Service" så ofte, til displayet for funksjonen *Avkalke* blir vist.
3.  Trykk på betjeningsknappen "Service" lenger enn 2 sekunder for å starte avkalkingsprogrammet.
 - » **decalc** Displayet *Avkalke* blinker til avkalkingsprogrammet er avsluttet.

 Det første trinnet i avkalkingsprogrammet starter. En kaffebønne lyser.

- »  Displayet *Dryppskål* lyser og oppfordrer deg til å tømme dryppskålen og kaffegrutbeholderen.
4. Tøm dryppskålen og grutbeholderen.
 5. Sett inn dryppskålen.
 - »  Displayet *Vann* lyser og oppfordrer deg til å fylle avkalkingsløsning i vanntanken.
 6. Ta ut vanntanken.
 7. Fyll 0,5 liter avkalkingsløsning på vanntanken. Følg samtidig den tilsvarende bruksanvisningen til avkalkingsmiddelet for helautomatiske kaffemaskiner
 8. Sett vanntanken inn igjen.

  Det andre trinnet i avkalkingsprogrammet starter. To kaffebønner lyser. Under avkalkingen gjennomføres det flere skylleprosesser.

- »  Displayet *Dryppskål* lyser og oppfordrer deg til å tømme dryppskålen og kaffegrutbeholderen.
9. Tøm dryppskålen og grutbeholderen.
 10. Sett inn dryppskålen.

»  Displayet *Vann* lyser og oppfordrer deg til å fylle vanntanken.

11. Ta ut vanntanken.
12. Skyll vanntanken grundig og fyll den med friskt vann.
13. Sett inn vanntanken.

   Det tredje trinnet i avkalkingsprogrammet starter. Tre kaffebønner lyser.

- » Varmt vann strømmer inn i dryppskålen.
- »  Displayet *Dryppskål* lyser og oppfordrer deg til å tømme dryppskålen og kaffegrutbeholderen.

14. Tøm dryppskålen.
15. Sett inn dryppskålen og kaffegrutbeholderen.
 - » Avkalkingsprogrammet er avsluttet.
 - » Displayet *Avkalke* sluker.
 - » Maskinen er driftsklar.

Informasjon

Hvis avkalkingsprogrammet er blitt avbrutt, f.eks. fordi du har slått av maskinen ved en feiltakelse, må du slå på maskinen igjen og følge anvisningene fra trinn 9. Maskinen er deretter driftsklar, selv om den ikke er avkalket fullstendig. For en fullstendig avkalking må du gjennomføre avkalkingsprogrammet fra starten av.

7.5 Bruke vannfilter

Bruk av et vannfilter forlenger levetiden til maskinen og du må avkalke maskinen sjeldnere. Vannfilteret filtrerer ut kalk og andre skadelige stoffer fra vannet.

Bruk utelukkende Melitta® Pro Aqua-filterpatroner for helautomatiske kaffemaskiner. Vær oppmerksom på bearbeidingsanvisningene på emballasjen til vannfilteret.

Informasjon

Ved bruk og regelmessig utskifting av Melitta® Pro Aqua-filterpatronen må maskinen bare avkalles én gang pr. år. Angivelsen baserer på gjennomsnittlig 6 kaffedrikker med hver 120 ml per dag og 6 filterbytter per år.

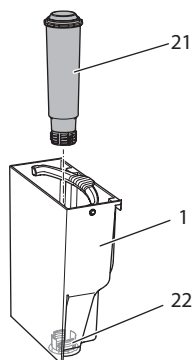





Fig. 15: Skru vannfilteret inn eller ut
Vannfilteret (21) skrues inn i eller ut av gjengene (22) på bunnen av vanntanken (1).

Informasjon

Vannfilteret bør ikke stå tørt over et lengre tidsrom. Vi anbefaler å oppbevare vannfilteret i en beholder med ledningsvann i kjøleskapet hvis det ikke brukes i lengre tid.

Sette inn vannfilter

Forutsetning: Maskinen er driftsklar.

1.  Trykk på betjeningsknappen "Service" lenger enn 2 sekunder for å åpne Servicemodus 1.
2.  Trykk på betjeningsknappen "Service" helt til displayet for funksjonen *Filter* vises.
3.  Trykk på betjeningsknappen "Kaffestyrke" til en kaffebønne lyser.
4. Følg anvisningene i Kapittelet *Skifte vannfilter fra trinn 3*.

Skifte vannfilter







For å opprettholde en stabil virkning av vannfilteret anbefaler vi å skifte vannfilteret hver 2. måned – eller når maskinen oppfordrer deg til det.

 Det lysende displayet *Filter* oppfordrer deg til å skifte vannfilter.

Informasjon

- Hvis du bruker et vannfilter, kan du ikke stille inn vannhardheten. Vannhardheten er automatisk innstilt på bløt (se kapittel 6.3 *Stille inn vannhardhet* på side 197).
- Legg vannfilteret i en beholder med friskt ledningsvann i noen minutter før du setter det inn.





Forutsetning: Maskinen er driftsklar.

1.  Trykk på betjeningsknappen "Service" lenger enn 2 sekunder for å åpne Servicemodus 1.
2.  Trykk på betjeningsknappen "Service" helt til displayet for filterprogrammet vises.
 - »  En kaffebønne lyser.
3.  Trykk på betjeningsknappen "Service" lenger enn 2 sekunder for å starte filterprogrammet.
 - »  Displayet *Filter* blinker til filterprogrammet avsluttes.
 - »  Displayet *Dryppskål* lyser og oppfordrer deg til å tømme dryppskålen og kaffegrutbeholderen.
4. Tøm dryppskålen og grutbeholderen.
5. Sett inn dryppskålen uten kaffegrutbeholderen.
6. Sett kaffegrutbeholderen under utløpet.
 - »  Displayet *Vann* lyser og oppfordrer deg til å ta ut vanntanken og sette inn vannfilteret.
7. Ta ut vanntanken.
8. Tøm vanntanken.
9. Sett et nytt filter inn i vanntanken igjen (se Fig. 15).
10. Fyll vanntanken.
11. Sett vanntanken inn igjen.
 - » Filteret skylles med vann.
 - » Vann renner inn i dryppskålen.
12. Tøm dryppskålen og grutbeholderen.
13. Sett inn dryppskålen og kaffegrutbeholderen.
 - » Filterprogrammet er avsluttet.

- » Displayet *Filter* slukner.
- » Maskinen er driftsklar.

Deaktivere vannfilter permanent

Når du har fjernet et vannfilter som er satt inn, og vil fortsette å bruke maskinen uten vannfilter, må du deaktivere vannfilteret på maskinen:

1. Ta ut vanntanken.
2. Tøm vanntanken.
3. Fjern vannfilteret (se Fig. 15).
4. Fyll vanntanken.
5. Sett vanntanken inn igjen.
6.  Trykk på betjeningsknappen "Service" lenger enn 2 sekunder for å åpne Servicemodus 1.
7.   Trykk på betjeningsknappen "Service" helt til displayet for funksjonen *Filter* vises.
8.  Trykk på betjeningsknappen "Kaffestyrke" til ingen kaffebønne lyser.
9.  Trykk på betjeningsknappen "Service" lenger enn 2 sekunder for å lagre innstillingen og forlate servicemodusen.
 - » Vannfilteret er deaktivert.
 - » Vannhardheten tilbakestilles til hardheten som maskinen lagret før innsettingen av et vannfilter.
10. Still inn vannhardheten om nødvendig (se Kapittel 6.3 *Stille inn vannhardhet* på side 197).

8 Transport, lagring og avfallsbehandling







8.1 Dampe ut maskinen

Vi anbefaler å dampe ut maskinen hvis den ikke brukes i lengre tid, før en transport og ved frostfare.

Ved utdampning fjernes restvannet fra maskinen.

Når du tar i bruk maskinen igjen, gjennomføres en automatisk skylling og maskinen luftes ut etter at den blir slått på (se kapittel 3.4 *Slå på maskinen første gang* på side 192).

Forutsetning: Maskinen er driftsklar.

1.   Trykk på betjeningsknappen "Service" og i tillegg på betjeningsstasten "Kaffe" lenger enn 2 sekunder for å åpne Servicemodus 2.
2.   Trykk på betjeningsknappen "Service" helt til displayet for funksjonen *Dampe ut* vises.
3.  Trykk på betjeningsknappen "Service" lenger enn 2 sekunder for å starte utdampning.
 - »  *Klar skjerm* blinker til dampberedskap er nådd.
 - »  Displayet *Vann* lyser og oppfordrer deg til å ta ut vanntanken.
4. Ta ut og tøm vanntanken.
 - » Maskinen er dampet ut og slår seg av automatisk.

8.2 Transportere maskinen

MERK

Frossent restvann kan føre til skader på maskinen.

- Unngå å utsette maskinen for temperaturer under 0 °C.

Transporter maskinen i originalemballasjen. Dermed unngår du transportskader.

Utfør følgende arbeider før du transporterer maskinen:

1. Utfør utdampning av maskinen (se kapittel 8.1 *Dampe ut maskinen* på side 205).
2. Tøm dryppskålen og grutbeholderen.
3. Tøm vanntanken.
4. Tøm bønnebeholderen.
5. Rengjør maskinen (se kapittel 7.1 *Generell rengjøring* på side 200).
6. Pakk inn maskinen.

Informasjon

- Når maskinen sendes til Melittas servicekontor, er det ikke nødvendig å sende inn koppeplaten. Dermed unngår du riper som kan oppstå under transport.

- Ikke bruk vanlig tape og pakkebånd for å feste løse deler. Når du løsner dem, blir limrester, som er vanskelige å fjerne, sittende igjen på maskinen.

8.3 Kassering av maskinen



Maskiner som er merket med dette symbolet, er underlagt EU-direktivet 2012/19/EU for EE-avfall (WEEE).

Elektrisk utstyr skal ikke kastes i husholdningsavfallet. Lever maskinen miljøvennlig til egnet mottak.

9 Tekniske data





Tekniske data	
Driftsspennning	220 V–240 V, 50 Hz–60 Hz
Effektbehov	1450 W
Pumpetrykk	maksimal 15 bar
Mål	
Bredde	200 mm
Dybde	460 mm
Høyde	334 mm
Volum	
Bønnebeholder	125 g
Vanntank	1,2 l
Vekt (tom)	7,9 kg
Miljøbetingelser	
Temperatur	10 °C – 32 °C
Relativ luftfuktighet	30 % – 80 % (ikke kondenserende)

Vannhardhets- område	°dH	°e	°fH
Bløtt	0 til 10	0 til 13	0 til 18
Middels	10 til 15	13 til 19	18 til 27
Hardt	15 til 20	19 til 25	27 til 36
Svært hardt	> 20	> 25	> 36

10 Feil

Hvis tiltakene nedenfor ikke utbedrer feilene, eller om det oppstår andre feil som ikke er oppført her, bes du henvende deg til vår hotline.

Hotline-nummeret finner du i lokket til vanntanken eller på vår nettside i området service.

Feil	Årsak	Tiltak
Kaffen renner kun dråpevis ut av utløpet.	Malegraden er for fin.	▪ Still inn malegraden grovere (se kapittel 6.8 på side 199).
	Maskinen er tilsmusset.	▪ Rengjør bryggeenheten (se kapittel 7.2 på side 200). ▪ Gjennomfør rengjøringsprogrammet (se kapittel 7.3 på side 201).
	Maskinen er tett av kalk.	▪ Gjennomfør avkalkingsprogrammet (se kapittel 7.4 på side 202).
Kaffen renner ikke.	Vanntanken er ikke fylt eller ikke satt inn riktig.	▪ Fyll vanntanken og pass på at den sitter riktig (se kapittel 4.3 på side 193).
	Bryggeenheten er tett.	▪ Rengjør bryggeenheten (se kapittel 7.2 på side 200).
Selv om bønnebeholderen er fylt, viser maskinen at kaffebønner må fylles på.	Kaffebønnene faller ikke ned i kvernverket.	▪ Trykk på en betjeningstast. ▪ Bank lett på bønnebeholderen. ▪ Rengjør bønnebeholderen. ▪ Kaffebønnene er for oljete. Bruk andre kaffebønner.
Høy lyd fra kvernverket.	Det er fremmedlegemer i kvernverket.	▪ Kontakt hotline.
Bryggeenheten lar seg ikke sette inn etter at den er tatt ut.	Grepet for låsing av bryggeenheten er ikke i riktig posisjon.	▪ Kontroller om grepet har gått i lås (se kapittel 7.2 på side 200).
	Drivverket er ikke i riktig posisjon.	▪ Trykk på betjeningstasten "Kaffe" og betjeningsknappen "2 kopper" samtidig lenger enn 2 sekunder. Maskinen gjennomfører en initialisering.
Hurtig vekselblinking mellom displayene:  	Programvarefeil	▪ Slå maskinen av og på igjen (se kapittel 4.1 på side 192). ▪ Kontakt hotline.
Hurtig vekselblinking mellom displayene:  clean	Bryggeenheten er ikke satt inn.	▪ Sett inn og lås bryggeenheten.
Displayet lyser uten at det ble aktivert: 	Maskinen er ikke luftet tilstrekkelig.	▪ Luft maskinen, fyll ev. vannbeholderen og trykk deretter på betjeningstastene "kaffe" og "favorittkaffe" samtidig. Da renner vann inn i dryppskålen. Deretter er maskinen driftsklar. ▪ Rengjør bryggeenheten (se kapittel 7.2 på side 200).

Sisällysluettelo

1	Laitteiden yleiskuva.....	210	6.7	Laitteen tehdasasetusten palauttaminen.....	221
1.1	Yleiskuva laitteesta	210	6.8	Jauhatusasteen säätäminen.....	221
1.2	Yleiskuva käyttöpaneelista	211	7	Hoito ja huolto	222
2	Turvallisuutesi vuoksi	212	7.1	Yleinen puhdistus	222
2.1	Ohjeidenmukainen käyttö.....	212	7.2	Suodatusyksikön puhdistaminen....	222
2.2	Sähkövirran aiheuttamat vaarat	212	7.3	Puhdistusohjelman suorittaminen.....	223
2.3	Palovammojen vaara	212	7.4	Kalkinpoisto-ohjelman suorittaminen.....	224
2.4	Muut vaarat	213	7.5	Vesisuodattimen käyttäminen	226
3	Ensiaskleet	213	8	Kuljetus, varastointi ja hävittäminen	227
3.1	Laitteen purkaminen pakkauksesta	213	8.1	Laitteen ilmaaminen	227
3.2	Laitteen sijoittaminen paikalleen.....	213	8.2	Laitteen kuljettaminen.....	228
3.3	Laitteen kytkeminen sähköverkkoon.....	213	8.3	Laitteen hävittäminen.....	228
3.4	Laitteen ensimmäinen päälekytkentä.....	214	9	Tekniset tiedot	228
4	Peruskäyttö	214	10	Häiriöt	229
4.1	Laitteen kytkeminen päälle ja pois päältä	214			
4.2	Kahvipapujen lisääminen kahvipapusailiöön.....	215			
4.3	Veden lisääminen.....	215			
4.4	Kahviuomien suuttimen säätäminen	216			
4.5	Tippa-astian ja kahvinporosaaliön tyhjentäminen.....	216			
5	Juomien valmistaminen	217			
5.1	Kahvin vahvuuden asettaminen.....	217			
5.2	Kahvimäärän asettaminen.....	217			
5.3	Kahviuoman valmistaminen	217			
5.4	Lempikahvin ohjelmoiminen.....	217			
5.5	Kahvin valmistuksen keskeyttäminen	218			
5.6	Kahden kahviuoman valmistaminen yhtä aikaa	218			
6	Perusasetusten muuttaminen	218			
6.1	Huoltotila 1	219			
6.2	Automaattisen virrankatkaisun asettaminen	219			
6.3	Veden kovuuden asettaminen	219			
6.4	Loppuhuuhdelun ottaminen käyttöön / poistaminen käytöstä	220			
6.5	Suodatuslämpötilan asettaminen.....	221			
6.6	Huoltotila 2.....	221			

Arvoisa asiakas

kiitos, että olet valinnut Melitta® Purista®
-kahviautomaatin.

Tämä käyttöohje auttaa sinua tutustumaan
laitteen monipuolisiin mahdollisuuksiin ja
kokemaan parhaimpia kahvinautintoja.

Lue tämä käyttöohje tarkasti. Näin vältty
henkilö- ja omaisuusvahingoilta. Säilytä
käyttöohje huolellisesti. Mikäli annat
laitteen eteenpäin, anna laitteen mukana
myös tämä käyttöohje.

Melitta ei vastaa vahingoista, jotka
aiheutuvat käyttöohjeen noudattamatta
jättämisestä.

Jos haluat lisätietoja tai jos sinulla on kysyt-
ävää laitteesta, ota yhteyttä Melittaan tai
käy internetsivuillamme osoitteessa
www.international.melitta.de.

Toivotamme nautinnollisia hetkiä uuden
laitteesi parissa.

1 Laitteiden yleiskuva

1.1 Yleiskuva laitteesta

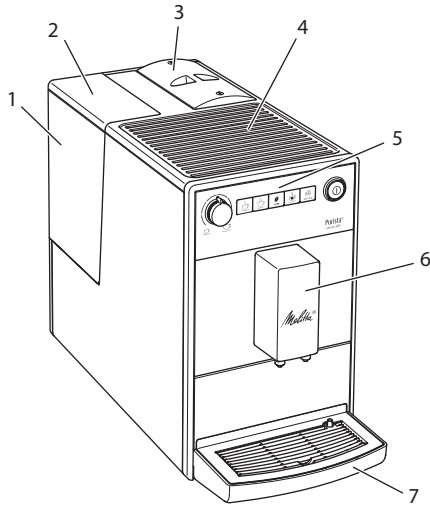

- 1 Vesisäiliö
- 2 Vesisäiliön kansi
- 3 Kahvipapusaäiliö ja sen kansi
- 4 Kuppiritilä
- 5 Käyttöpaneeli
- 6 Kahvijuumien suutin, jossa 2 suutinta
- 7 Tippa-alusta
- 8 Jauhatusasteen säätövipu (sisällä)
- 9 Suojus
- 10 Suodatusyksikkö (sisällä)
- 11 Kahvinporosaäiliö (sisällä)
- 12 Koho
- 13 Kuppilevy

Kuva 1: Laite edestä vasemmalta

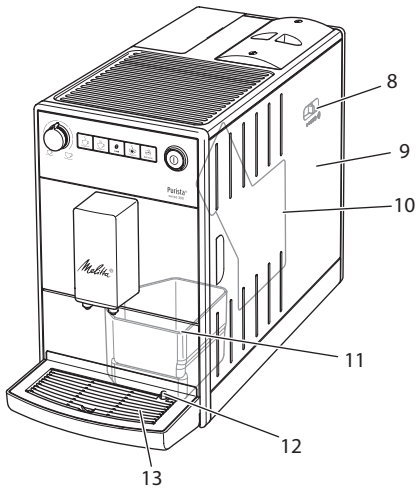

Kuva 2: Laite edestä oikealta

1.2 Yleiskuva käyttöpaneelista

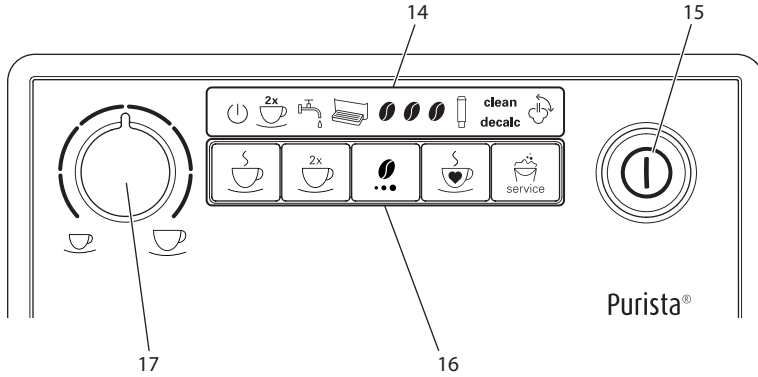

Kuva 3: Käyttöpaneeli

- 14 Näytä
- 15 Virtapainike
- 16 Näppäimet
- 17 "Kahvimäärä"-kiertosäädin

Näyttö	Nimitys
	Valmiustilannäyttö
	2 annosta -näyttö
	Vesi-näyttö
	Tippa-astia-näyttö
	Kahvipapu-näyttö
	Suodatin-näyttö
clean	Puhdistus-näyttö
decalc	Kalkinpoisto-näyttö
	Ilmaus-näyttö

Hallintalaite	Nimitys
	"Kahvi"-käyttöpainike
	"2 kuppia" -valintapainike
	"Kahvin vahvuus" -valintapainike
	"Lempikahvi"-käyttöpainike
	"Huolto"-valintapainike

2 Turvallisuuksi vuoksi

CE Laite vastaa voimassa olevia eurooppalaisia direktiivejä ja se on rakennettu tekniikan uusimman tason mukaisesti. Tästä huolimatta on olemassa jäännösriskejä.

Vaarojen välttämiseksi on noudatettava turvallisuusohjeita. Melitta ei vastaa vahingoista, jotka aiheutuvat turvallisuusohjeiden noudattamatta jättämisestä.

2.1 Ohjeidenmukainen käyttö

Laitetta käytetään kahvijuurien valmistamiseen kahvipavuista.

Laite on tarkoitettu kotitalouskäyttöön.

Kaikenlainen muu käyttö on käyttötarkoituksen vastaista ja voi johtaa henkilö- ja omaisuusvahinkoihin. Melitta ei vastaa vahingoista, jotka aiheutuvat laitteen käyttötarkoituksen vastaisesta käytöstä.

2.2 Sähkövirran aiheuttamat vaarat

Jos laite tai virtajohto on vaurioitunut, on olemassa sähköiskun aiheuttama hengenvaara.

Noudata seuraavia turvallisuusohjeita välttääksesi sähkövirran aiheuttamat vaarat:

- Älä käytä vaurioitunutta virtajohtoa.
- Viiallisen virtajohdon saa vaihtaa ainoastaan valmistaja tai valmistajan huoltopalvelu tai huoltokumppani.
- Älä avaa laitteen koteloon kiinteästi ruuvattuja suojuksia.
- Käytä laitetta vain, kun se on teknisesti moitteettomassa kunnossa.
- Vain valtuutettu korjaamo saa korjata viiallisen laitteen. Älä korjaa laitetta itse.
- Älä tee mitään muutoksia laitteeseen, sen rakenneosiin tai lisävarusteisiin.
- Älä upota laitetta veteen.
- Virtajohto ei saa joutua kosketukseen veden kanssa.

2.3 Palovammojen vaara

Laitteesta pääsevät nesteet ja höyryt voivat olla erittäin kuumia. Myös laitteen tietyt osat kuumenevat huomattavasti.

Noudata seuraavia turvallisuusohjeita välttyäksesi palovammoilta:

- Vältä ihokosketusta laitteesta tulevien nesteiden ja höyryjen kanssa.
- Älä koske suuttimiin juoman valmistuksen aikana tai hetken jälkeen. Odota, kunnes rakenneosat ovat jäähtyneet.

2.4 Muut vaarat

Noudata seuraavia turvallisuusohjeita välttyäksesi henkilö- ja omaisuusvahingoilta:

- Älä käytä laitetta kaapissa tai muussa vastaavassa paikassa.
- Älä koske laitteen sisäpuolelle sen ollessa käynnissä.
- Pidä laite ja siihen kuuluva virtajohto alle 8-vuotiaiden lasten ulottumattomissa.
- Yli 8-vuotiaat lapset sekä sellaiset henkilöt, joilla on jokin fyysinen, aistimuksellinen tai henkinen rajoite tai joilta puuttuu tietoa ja kokemusta laitteen käytöstä, saavat käyttää laitetta vain valvonnassa tai jos heidät on perehdytetty laitteen turvalliseen käyttöön ja he ymmärtävät käytön aiheuttamat vaarat.
- Lapset eivät saa leikkiä laitteella. Alle 8-vuotiaat lapset eivät saa suorittaa laitteen puhdistusta tai huoltoa. Yli 8-vuotiaiden lasten suorittamia puhdistus- ja huoltotoimenpiteitä on valvottava.
- Jos laite on pidemmän aikaa ilman valvontaa, kytke se irti virtalähteestä.
- Laitetta ei saa käyttää yli 2000 m korkeudessa.
- Noudata laitteen ja sen osien puhdistuksessa vastaavassa luvussa annettuja ohjeita (*Hoito ja huolto* sivulla 222).

3 Ensiaskleet

Tässä luvussa kuvataan, miten laite valmistellaan käyttökuntoon.

3.1 Laitteen purkaminen pakkauksesta

- Pura laite pakkauksesta. Poista laitteesta pakkausmateriaalit, teipit ja suojakalvot.
- Säilytä pakkausmateriaalit myöhempiä kuljetuksia ja mahdollista palauttamista varten.

Tieto

Laitteessa voi olla jälkiä kahvista ja vedestä. Laite on tarkastettu tehtaalla moitteettoman toiminnan takaamiseksi.

3.2 Laitteen sijoittaminen paikalleen

Noudata seuraavia ohjeita:

- Älä sijoita laitetta kosteaan tilaan.
- Aseta laite tukevalle, tasaiselle ja kuivalle alustalle.
- Älä aseta laitetta astianpesualtaiden tms. läheisyyteen.
- Älä aseta laitetta kuumalle pinnalle.
- Säilytä riittävä, noin 10 cm:n etäisyys seinään ja muihin esineisiin. Laitteen yläpuolella tulisi olla vähintään 20 cm tyhjää tilaa.
- Sijoita virtajohto niin, etteivät terävät reunat tai kuumat pinnat pääse vaurioittamaan sitä.

3.3 Laitteen kytkeminen sähköverkkoon

Noudata seuraavia ohjeita:

- Varmista, että verkkojännite vastaa laitteen käyttöjännitettä, joka on ilmoitettu luvussa Tekniset tiedot (katso taulukko *Tekniset tiedot* sivulla 228).
- Kytke laite vain asianmukaisesti asennettuun suojakosketinpistorasiaan. Epäselvissä tapauksissa käännä sähköalan ammattilaisen puoleen.
- Suojakosketinpistorasian on oltava suojattu vähintään 10 A:n sulakkeella.

3.4 Laitteen ensimmäinen päällekytkentä

Kun kytket laitteen ensimmäisen kerran päälle, se suorittaa automaattisen huuhtelun. Suuttimesta valuu kuumaa vettä. Samalla laite ilmataan.

Tieto

- Ensimmäisen käyttöönoton jälkeen suosittelemme kaatamaan kaksi ensimmäistä kahvikupillista pois.
- Mikäli haluat käyttää vesisuodatinta, aseta se paikalleen vasta ensimmäisen käyttöönoton jälkeen.

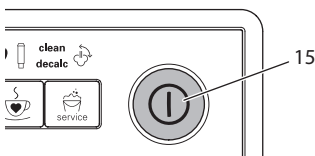

Kuva 4: Virtapainike

Edellytys: Laite on asetettu paikalleen ja kytketty sähköverkkoon.

1. Aseta astia suuttimen alle.
2. Paina ON-/OFF-painiketta (15).
 - » Valmiustilanäyttöön syttyy valo lyhyesti.
 - » Vesinäyttöön syttyy valo kehottaen täyttämään vesisäiliön.
3. Avaa vesisäiliön kansi ja poista vesisäiliö laitteesta yläkautta kahvasta vetäen.
4. Huuhtelee vesisäiliö puhtaalla vedellä. Täytä vesisäiliöön puhdasta vettä.
5. Aseta vesisäiliö ylhäältä käsin paikalleen laitteeseen. Sulje kansi.
 - » Ilmauksenäyttöön syttyy valo kehottaen ilmaamaan laitteen.
6. Paina "Kahvin vahvuus" -valintapainiketta.
 - » Tippa-astian valuu vettä.
 - » Laite kuumenee, ja suuttimesta valuu kuumaa vettä.
7. Kun suuttimesta ei enää valu vettä, *Kahvipapu*-näyttöön syttyy valo.
 - » Laite on ilmattu.

8. Lisää kahvipapusaaliin kahvipapuja (katso luku 4.2 *Kahvipapujen lisääminen kahvipapusaaliin* sivulla 215).
9. Tarvittaessa voit joko
 - a) säätää veden kovuutta (katso luku 6.3 *Veden kovuuden asettaminen* sivulla 219) tai
 - b) kiertää vesisuodattimen paikalleen (katso luku 7.5 *Vesisuodattimen käyttäminen* sivulla 226).

4 Peruskäyttö

4.1 Laitteen kytkeminen päälle ja pois päältä

Ennen kuin kytket laitteen päälle ensimmäisen käyttöönoton yhteydessä, lue luku 3.4 *Laitteen ensimmäinen päällekytkentä* sivulla 214.

Tieto

- Kun laite kytketään päälle ja pois päältä, se suorittaa automaattisen huuhtelun.
- Huuhtelun yhteydessä huuhteluvettä ohjataan myös tippa-astiaan.

Laitteen kytkeminen päälle

1. Aseta astia suuttimen alle.
2. Paina ON-/OFF-painiketta (15).
 - » Laite lämpiää ja suorittaa automaattisen huuhtelun.
 - » Laite kytkeytyy valmiustilaan.

Tieto

Päällekytkennän jälkeen ei suoriteta automaattista huuhtelua, jos laite on ollut vain lyhyesti kytkettynä pois päältä.

Laitteen kytkeminen pois päältä

1. Aseta astia suuttimen alle.
2. Paina ON-/OFF-painiketta (15).
 - » Laite suorittaa automaattisen huuhtelun.
 - » Laite kytkeytyy pois päältä.

Tieto

- Laite kytkeytyy automaattisesti pois päältä, jos sitä ei käytetä pidempään aikaan. Myös tällöin laite suorittaa automaattisen huuhtelun.
- Aikaväli, jonka jälkeen laite kytkeytyy pois päältä, voidaan asettaa huoltotilassa 1 (katso luku 6.2 *Automaattisen virrankatkaisun asettaminen* sivulla 219).
- Huuhtelua ei suoriteta, jos viimeisen päällekytkennän jälkeen ei ole valmistettu juomia tai jos vesisäiliö on tyhjä.

4.2 Kahvipapujen lisäämisen kahvipapusäiliöön

Paahdetut kahvipavut menettävät arominsa. Lisää kahvipapusäiliöön vain niin paljon papuja kuin käytät seuraavan 3–4 päivän aikana.

HUOMIO

Soveltumattomien kahvilaatujen käyttö voi aiheuttaa kahvimyllyn tahmaantumista.

- Älä käytä pakastekuivattuja tai karamellisoituja kahvipapuja.
- Älä käytä kahvijauhetta tai pikakahvituotteita.

Tieto

Papulajia vaihdettaessa kahvimyllyssä voi olla vielä jäännöksiä edellisestä papulajista. Vaikka kahvipapusäiliö tyhjenee kokonaan ja sen jälkeen täytetään toista papulajia, kahvimyllyssä on vielä jäännöksiä edellisestä papulajista. Näin ollen kaksi ensimmäistä kupillista voivat vielä sisältää vanhaa papulajia.

Vilkkuva *Kahvipapu*-näyttö kehottaa täyttämään kahvipapuja.

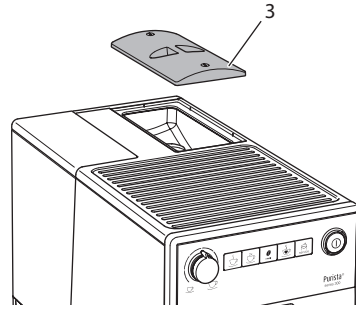

Kuva 5: Kahvipapusäiliön kannen avaaminen

1. Avaa kahvipapusäiliön kansi (3).
2. Lisää kahvipapusäiliöön kahvipapuja.
3. Sulje kahvipapusäiliön kansi. Näyttö ei enää vilku, kun kahvia valmistetaan seuraavan kerran.

Jos kahvipapusäiliö tyhjenee juoman valmistuksen aikana, kahvin annostelu keskeytyy ja *Kahvipapu*-näyttö vilkkuu. Täytettyäsi kahvipapusäiliöön kahvipapuja näytön vilkunta jatkuu vielä. Painettuasi käyttöpainiketta kahvipavut putoavat kahvimyllyyn. Kahvi valmistetaan ja näytön vilkunta päättyy. *Valmiustilan* näytössä ja *Kahvipapu*-näytössä palaa valo.

4.3 Veden lisääminen

Parhaan mahdollisen kahvinautinnon takaamiseksi käytä vain raikasta, kylmää ja hiilihapotonta vettä. Vaihda vesi päivittäin.

Tieto

Veden laatu vaikuttaa ratkaisevasti kahvin makuun. Käytä tämän vuoksi vesisuodattinta (katso luvut 6.3 *Veden kovuuden asettaminen* sivulla 219 ja 7.5 *Vesisuodattimen käyttäminen* sivulla 226).

Vesi-näytössä palava valo kehottaa täyttämään vettä.

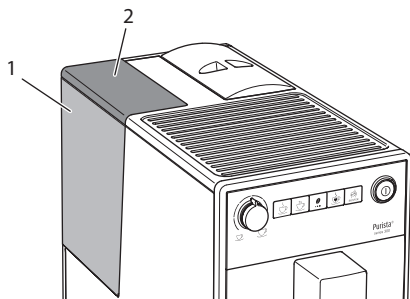

Kuva 6: Vesisäiliön poistaminen

1. Avaa vesisäiliön (2) kansi (1) ja poista vesisäiliö laitteesta yläkautta kahvasta vetäen.
2. Täytä vesisäiliö vedellä.
3. Aseta vesisäiliö ylhäältä käsin paikalleen laitteeseen. Sulje kansi.

4.4 Kahvijuomien suuttimen säätäminen

Suuttimen (6) korkeus on säädettävissä. Aseta suuttimen ja astian välinen etäisyys mahdollisimman pieneksi. Työnnä suutinta astian koosta riippuen ylös- tai alaspäin.

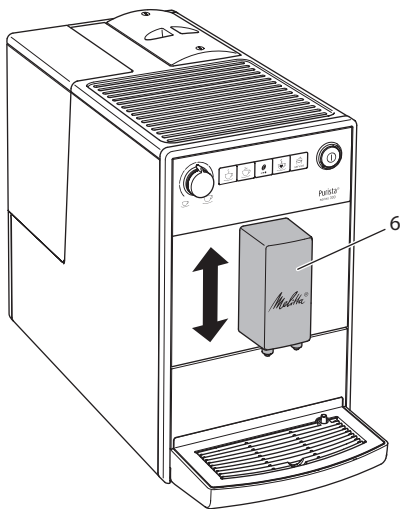

Kuva 7: Kahvijuomien suuttimen säätäminen

4.5 Tippa-astian ja kahvinporosäiliön tyhjentäminen



Kun tippa-astia (7) ja kahvinporosäiliöt (11) ovat täynnä, *Tippa-astia*-näytössä palaa valo kehottaen tyhjentämään säiliöt. Näyttö näkyy noin 8 juoma-annoksen valmistuksen jälkeen.

Myös esiin pistävä koho (12) osoittaa, että tippa-astia on täynnä.

Tyhjennä aina molemmat säiliöt. Kun tippa-astia on vedetty ulos, *Tippa-astia*-näyttö vilkkuu.

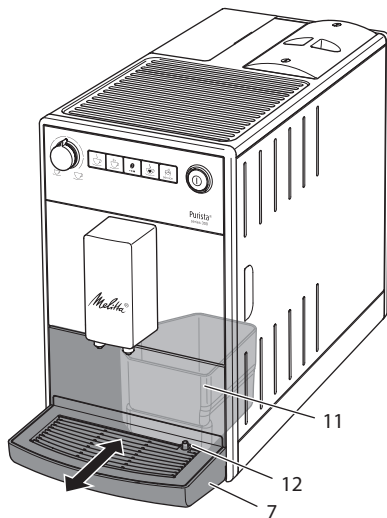

Kuva 8: Tippa-astian ja kahvinporosäiliön tyhjentäminen

1. Poista tippa-astia (7) laitteesta eteenpäin vetämällä.
2. Poista kahvinporosäiliö (11) ja tyhjennä se.
3. Tyhjennä tippa-astia.
4. Aseta kahvinporosäiliö paikalleen.
5. Työnnä tippa-astia takaisin laitteeseen.

Tieto

Mikäli tyhjennät tippa-astian ja kahvinporosäiliön laitteen ollessa pois päältä, laite ei rekisteröi toimenpidettä. Tämän vuoksi on mahdollista, että laite kehottaa tyhjentä-

mään tippa-astian ja kahvinporosäiliön, vaikka ne eivät olisikaan vielä täynnä.

5 Juomien valmistaminen



Huomaa:

- Vesisäiliössä tulee aina olla riittävästi vettä. Täyttömäärän ollessa liian alhainen laite kehottaa lisäämään sitä.
- Myös kahvipapussäiliössä on aina oltava riittävästi kahvipapuja. Mikäli kahvipaput loppuvat, laite keskeyttää kahvijuo-
man valmistamisen.
- Juoma-astioiden tulee olla riittävän suuria.
Enimmäiskahvimäärä on 220 ml.

5.1 Kahvin vahvuuden asettaminen

Kun laite on käyttövalmis, se näyttää tällä hetkellä asetettuna olevan kahvin vahvuuden.

Kahvin vahvuus voidaan asettaa seuraaviksi:

Näyttö	Kahvin vahvuus
	mieto
	normaali
	vahva



Kahvin vahvuuden voi säätää painamalla kerran tai useita kertoja "Kahvin vahvuus" -valintapainiketta.

Kahvin vahvuuden voi säätää ennen juoman valmistusta tai jauhamisprosessin aikana.

Tieto

Kun laite kytketään pois päältä, se tallentaa viimeksi asetetun kahvin vahvuuden.

5.2 Kahvimäärän asettaminen

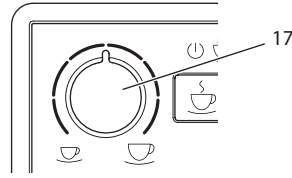

Kuva 9: Kahvimäärän asettaminen

Kahvimäärän voi säätää "Kahvimäärä" -kier-
tosäätimestä (17).

Kahvimäärän voi säätää ennen juoman valmistusta tai valmistuksen aikana.

Kahvimäärän voi valita portaattomasti 25 ml:n ja 220 ml:n väliseltä alueelta.

5.3 Kahvijuo- man valmistaminen

Edellytys: Laite on käyttövalmis.

1. Aseta astia suuttimen alle.



2. Paina jotakin käyttöpainiketta.

- » Jauhamisprosessi ja juoman valutus käynnistyvät.
- » Juoman valutus päättyy automaattisesti.

3. Poista astia.

5.4 Lempikahvin ohjelmoiminen

"Lempikahvi"-käyttöpainikkeella voit pysyvästi tallentaa haluamasi kahvin vahvuuden ja kahvimäärän.

Asetukset valitaan kahvin valmistuksen aikana.

Edellytys: Laite on käyttövalmis.





1. Paina "Lempikahvi"-käyttöpainiketta yli 2 sekuntia.

- » Valmiustilanäyttö ja Kahvipapunäyttö vilkkuvat nopeasti.



2. Aseta haluamasi kahvin vahvuus painamalla "Kahvin vahvuus" -valintapainiketta useita kertoja.

3.  Paina "Lempikahvi"-käyttöpainiketta.
- » Jauhamisprosessi käynnistyy.
 - Voit muuttaa kahvin vahvuutta vielä uudelleen jauhamisprosessin aikana.
 - » Juoman valutus käynnistyy.
4.  Kun haluamasi kahvimäärä on saavutettu juoman valutuksen aikana, paina "Lempikahvi"-käyttöpainiketta.
- » Juoman valutus pysähtyy.
 - » Asetukset tallennetaan.

Jos juoman valmistus keskeytetään "Kahvi"-käyttöpainikkeesta, kahvimäärää ja kahvin vahvuutta ei tallenneta.

 Painamalla "Lempikahvi"-käyttöpainiketta valmistat kahvin tallennetun kahvin vahvuuden ja kahvimäärän mukaisesti.

5.5 Kahvin valmistuksen keskeyttäminen



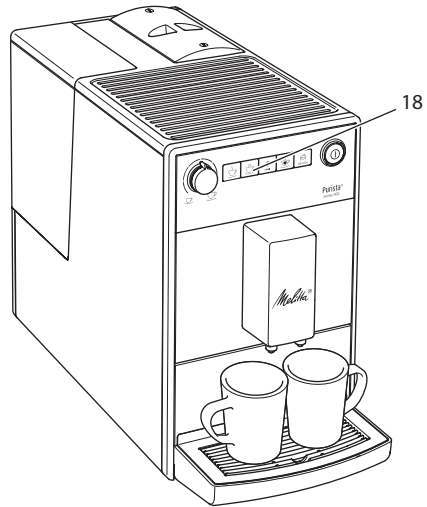

Jos haluat keskeyttää kahviuoman valmistuksen ennalikaisesti, paina käyttöpainiketta uudelleen.

5.6 Kahden kahviuoman valmistaminen yhtä aikaa

"2 kuppia" -valintapainikkeella valmistat kaksi kahviuomaa samalla kertaa. Kun kaksi kupillista valmistetaan samalla kertaa, laite suorittaa kaksi jauhamisprosessia.



Kuva 10: Kahden kupillisen valmistus

1. Aseta suuttimen alle kaksi astiaa.
2.  Paina "2 kuppia" -valintapainiketta (18).
 - »  2 annosta -näytössä palaa valo.
3.   Paina jotain käyttöpainiketta.
 - » Jauhamisprosessi ja juoman valutus käynnistyvät.
 - » Juoman valutus päättyy automaattisesti.
4. Ota molemmat astiat.

Tieto





- Asetus koskee vain yhtä juoman valmistusta.
- Mikäli et valmista kahviuomaa 1 minuutin kuluessa, palaa laite yhden kupillisen asetuksiin.

6 Perusasetusten muuttaminen

Laitteen perusasetuksia voi muuttaa useiden toimintojen avulla. Toiminnot on jaettu kahteen huoltotilaan.





6.1 Huoltotila 1

Jokaiselle toiminnolle on määritetty näyttö.

Huoltotila 1	
Näyttö	Toiminto
	Automaattinen virrankatkaisu
	Veden kovuus
	Loppuhuuhdeltu
	Suodatinohjelma
clean	Puhdistusohjelma
decalc	Kalkinpoisto-ohjelma
	Suodatuslämpötila

Avaa huoltotila 1 seuraavalla tavalla:

Edellytys: Laite on käyttövalmis.

-  Avaa huoltotila 1 painamalla "Huolto"-valintapainiketta yli 2 sekuntia.
 - »   *Valmiustilanäyttö* vilkku nopeasti ja 2 *annosta* -näytössä palaa valo.
-  Pääset haluamaasi toimintoon painamalla "Huolto"-valintapainiketta kerran tai useita kertoja.
 - » Näytössä palaa valo valitun toiminnon mukaisesti, katso taulukko *Huoltotila 1*.
 - » Palavien kahvipapusymbolien määrä ilmaisee toiminnon aktiivisen asetuksen.

Painamalla "Kahvi"-käyttöpainiketta poistut huoltotilasta ilman asetusten tallentamista.

Tieto





Jos mitään muuta painiketta ei paineta 1 minuutin kuluessa, laite palaa valmiustilaan.

6.2 Automaattisen virrankatkaisun asettaminen

Jos laite on pidemmän ajan käyttämättä, se kytkeytyy ensin energiansäästötilaan. Sen

jälkeen laite kytkeytyy pois päältä määritetyn ajan kuluttua.





Seuraavat asetukset ovat mahdollisia:

Näyttö	Energiansäästötilaan:	Poiskytkentä:
	3 minuutin kuluttua	30 minuutin kuluttua
	10 minuutin kuluttua	1 tunnin kuluttua
	20 minuutin kuluttua	4 tunnin kuluttua
	30 minuutin kuluttua	8 tunnin kuluttua

Tieto

Energiansäästötila päätetään painamalla vapaavalintaista painiketta.

Edellytys: Laite on käyttövalmis.

-  Avaa huoltotila 1 painamalla "Huolto"-valintapainiketta yli 2 sekuntia.
-   Paina "Huolto"-valintapainiketta niin monta kertaa, että näytössä näkyy *Automaattinen virrankatkaisu* -toiminto.
-  Paina "Kahvin vahvuus" -valintapainiketta niin monta kertaa, että haluamasi aika näkyy näytössä.
-  Voit avata seuraavan toiminnon tai poistua huoltotilasta:
 - Siirryt seuraavaan toimintoon painamalla lyhyesti "Huolto"-valintapainiketta.
 - Painamalla "Huolto"-valintapainiketta yli 2 sekuntia tallennat asetukset ja poistut huoltotilasta.

6.3 Veden kovuuden asettaminen





Veden kovuuden asetuksella säädellään, kuinka usein laite kehottaa suorittamaan kalkinpoiston. Mitä kovempi vesi, sitä useammin laitteelle pitää suorittaa kalkinpoisto.

Tieto





Jos käytössä on vesisuodatin, veden kovuutta ei voida säätää (katso luku 7.5 *Vesisuodattimen käyttäminen* sivulla 226).

Määritä veden kovuus mukana toimitetulla testiliuskalla. Noudata testiliuskan pakkauksessa olevia ohjeita sekä taulukkoa *Veden kovuusalue* sivulla 228.

Seuraavat asetukset ovat mahdollisia:

Näyttö	Veden kovuus
	Pehmeä, kalkinpoisto 150 litran jälkeen
	Keskikova, kalkinpoisto 100 litran jälkeen
	Kova, kalkinpoisto 70 litran jälkeen
 vilkkuvat	Hyvin kova, kalkinpoisto 30 litran jälkeen
Ei kahvipapuja	Vesisuodatin on käytössä. Säätö ei ole mahdollista.

Edellytys: Laite on käyttövalmis.

-  Avaa huoltotila 1 painamalla "Huolto"-valintapainiketta yli 2 sekuntia.
-   Paina "Huolto"-valintapainiketta niin monta kertaa, että näytössä näkyy *Veden kovuus* -toiminto.
-  Paina "Kahvin vahvuus" -valintapainiketta niin monta kertaa, että haluamasi veden kovuus näkyy näytössä.
-  Voit avata seuraavan toiminnon tai poistua huoltotilasta:
 - Siirryt seuraavaan toimintoon painamalla lyhyesti "Huolto"-valintapainiketta.
 - Painamalla "Huolto"-valintapainiketta yli 2 sekuntia tallennat asetukset ja poistut huoltotilasta.

6.4 Loppuhuuhdelun ottaminen käyttöön / poistaminen käytöstä

Kahvijärjestelmä huuhdellaan aina välitömästi päälle kytkemisen jälkeen. Vain loppuhuuhdelun voi ottaa käyttöön tai pois käytöstä. Jos se on otettu käyttöön, kahvijärjestelmä huuhdellaan virrankatkaisun jälkeen.





Tieto

Suosittelemme, että loppuhuuhdelua ei poisteta pysyvästi käytöstä, koska loppuhuuhdeltu puhdistaa kahvijärjestelmän.

Seuraavat asetukset ovat mahdollisia:

Näyttö	Loppuhuuhdeltu
	Käytössä
Ei kahvipapuja	Ei käytössä

Edellytys: Laite on käyttövalmis.

-  Avaa huoltotila 1 painamalla "Huolto"-valintapainiketta yli 2 sekuntia.
-   Paina "Huolto"-valintapainiketta niin monta kertaa, että näytössä näkyy *Loppuhuuhdeltu*-toiminto.
-  Paina "Kahvin vahvuus" -valintapainiketta niin monta kertaa, että loppuhuuhdeltu on otettu käyttöön tai pois käytöstä.
-  Voit avata seuraavan toiminnon tai poistua huoltotilasta:
 - Siirryt seuraavaan toimintoon painamalla lyhyesti "Huolto"-valintapainiketta.
 - Painamalla "Huolto"-valintapainiketta yli 2 sekuntia tallennat asetukset ja poistut huoltotilasta.





6.5 Suodatuslämpötilan asettaminen

Suodatuslämpötila vaikuttaa juoman makuun.

Seuraavat asetukset ovat mahdollisia:



Näyttö	Suodatuslämpötila
	Alhainen
	Keskitaso
	Korkea

Edellytys: Laite on käyttövalmis.

-  Avaa huoltotila 1 painamalla "Huolto"-valintapainiketta yli 2 sekuntia.
-   Paina "Huolto"-valintapainiketta niin monta kertaa, että näytössä näkyy *Suodatuslämpötila*-toiminto.
-  Paina "Kahvin vahvuus" -valintapainiketta niin monta kertaa, että haluamasi suodatuslämpötila näkyy näytössä.
-  Voit avata seuraavan toiminnon tai poistua huoltotilasta:
 - Siirryt seuraavaan toimintoon painamalla lyhyesti "Huolto"-valintapainiketta.
 - Painamalla "Huolto"-valintapainiketta yli 2 sekuntia tallennat asetukset ja poistut huoltotilasta.



6.6 Huoltotila 2

Jokaiselle toiminnolle on määritetty näyttö.

Huoltotila 2	
Näyttö	Toiminto
	Tehdasasetukset
	Ilmaus

Avaa huoltotila 2 seuraavalla tavalla:

Edellytys: Laite on käyttövalmis.

-   Avaa huoltotila 2 painamalla "Huolto"-valintapainiketta ja lisäksi "Kahvi"-käyttöpainiketta yli 2 sekuntia.

»  *Valmiustilanäyttö* ja 2 annosta -näyttö vilkkuvat nopeasti.

-  Pääset haluamaasi toimintoon painamalla "Huolto"-valintapainiketta kerran tai useita kertoja.
 - » Näytössä palaa valo valitun toiminnon mukaisesti, katso taulukko *Huoltotila 2*.
 - » Palavien kahvipapuseriöiden määrä ilmaisee toiminnon aktiivisen asetuksen.

Painamalla "Kahvi"-käyttöpainiketta poistut huoltotilasta ilman asetusten tallentamista.







Tieto

Jos mitään muuta painiketta ei paineta 1 minuutin kuluessa, laite palaa valmiustilaan.

6.7 Laitteen tehdasasetusten palauttaminen

Voit palauttaa laitteeseen sen tehdasasetukset. Tehdasasetusten palauttaminen johtaa toimintojen asetusarvojen menettämiseen. Myös lempikahvitoiminnolla asetettu kahvin vahvuus ja kahvimäärä menetetään.

Edellytys: Laite on käyttövalmis.

-   Avaa huoltotila 2 painamalla "Huolto"-valintapainiketta ja lisäksi "Kahvi"-käyttöpainiketta yli 2 sekuntia.
-   Paina "Huolto"-valintapainiketta niin monta kertaa, että näytössä näkyy *Tehdasasetukset*-toiminto.
-  Paina "Kahvin vahvuus" -valintapainiketta niin monta kertaa, että näytössä palaa yksi kahvipapuri.
-  Painamalla "Huolto"-valintapainiketta yli 2 sekuntia palautat laitteeseen tehdasasetukset ja poistut huoltotilasta.

6.8 Jauhatusasteen säätäminen

Kahvijauheen jauhatusaste vaikuttaa kahvin makuun.

Kun säädät jauhatusasteen hienommaksi, kahvin maku vahvenee.

HUOMIO

Hyvin hienoksi jauhettu kahvijauhe voi tukkia suodatusyksikön.

- Jauhatusaste on asetettu tehtaalla optimaaliseksi. Säädä jauhatusaste aikaisintaan 100 kahviannoksen jälkeen (noin 1 kuukauden kuluttua, kahvin kulutuksesta riippuen).
- Älä säädä liian hienoa jauhatusastetta. Jauhatusaste on säädetty ihanteelliseksi, kun kahvi valuu suuttimesta tasaisesti ja kun sen pinnalle syntyy hieno, paksu crema.

Säädä jauhatusaste kahvimyllyn käydessä.

Edellytys: Laite on käyttövalmis.

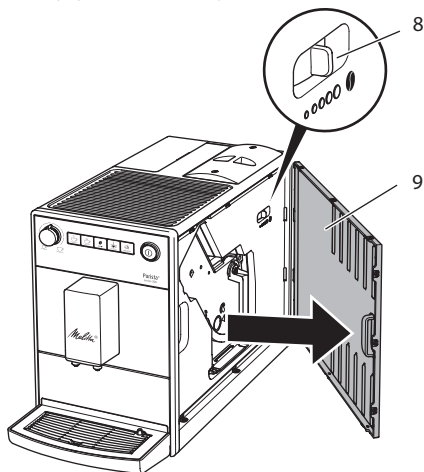

Kuva 11: Jauhatusasteen säätäminen

1. Avaa suojus (9). Pidä sitä varten kiinni laitteen oikealla puolella olevasta syvennyksestä, ja irrota suojus sivulle vetäen.
2. Valmista kahvi.
3. Säädä vipua (8) vasemmalle tai oikealle kahvimyllyn käydessä. Vasemmalle = hienompi jauhatusaste Oikealle = karkeampi jauhatusaste
4. Aseta suojus (9) laitteeseen ja työnnä se sivulle niin, että se lukittuu paikalleen.

7 Hoito ja huolto

Hoitamalla ja huoltamalla laitettasi säännöllisesti varmistat juomien tasaisen korkean laadun.

7.1 Yleinen puhdistus

Puhdista laite säännöllisesti. Poista ulkoiset kahviroiskeet välittömästi.

HUOMIO

Tarkoitukseen soveltumattomien puhdistusaineiden käyttö voi naarmuttaa pintaa.

- Älä käytä hankaavia liinoja, sieniä tai puhdistusaineita.

Edellytys: Laite on kytketty pois päältä.

- Puhdista laite ulkopuolelta pehmeällä, kostealla liinalla ja tavanomaisella astianpesuaineella.
- Huuhtelee tippa-astia, kahvinporosäiliö ja kuppiritilä. Käytä pehmeää, kosteaa liinaa sekä tavanomaista astianpesuainetta. Kahvinporosäiliön voi pestä astianpesukoneessa.
- Puhdista kahvipapusaäiliö pehmeällä, kiuvalla liinalla.

7.2 Suodatusyksikön puhdistaminen

Laitteen vaurioitumisen välttämiseksi suosittelemme, että suodatusyksikkö puhdistetaan kerran viikossa.

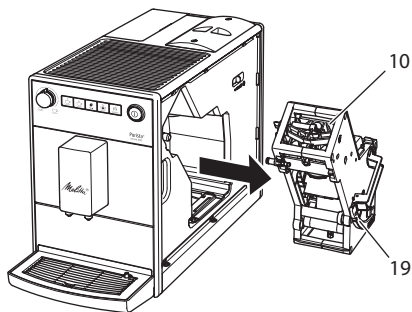

Kuva 12: Suodatusyksikön irrottaminen

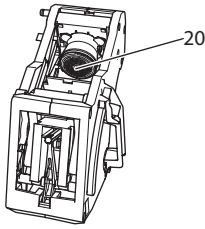

Kuva 13: Suodatusyksikön puhdistaminen

Edellytys: Laite on kytketty pois päältä.

1. Avaa suojus (9). Pidä sitä varten kiinni laitteen oikealla puolella olevasta syvennyksestä, ja irrota suojus sivulle vetäen.
2. Paina punaista vipua (19) suodatusyksikön kahvassa (10), ja pidä se painettuna. Käännä kahvaa myötäpäivään, kunnes se lukittuu vasteeseen.
3. Vedä suodatusyksikkö ulos laitteesta kahvasta kiinni pitäen.
4. Huuhtelee suodatusyksikkö kokonaisuudessaan huolellisesti kaikilta puolilta juoksevan veden alla. Huolehdi erityisesti, että sihtiin (20) ei jää kahvin jäännöksiä.
5. Anna suodatusyksikön kuivua.
6. Poista kahvin jäämät laitteen sisäpuolen pinnoilta pehmeällä, kuivalla liinalla.
7. Aseta suodatusyksikkö laitteeseen. Paina suodatusyksikön kahvassa olevaa punaista vipua ja käännä samalla kahvaa vastapäivään, kunnes se lukittuu vasteessa.
8. Aseta suojus laitteeseen ja työnnä se sivulle niin, että se lukittuu paikalleen.

Kun laite on kytkettynä päälle, *valmiustila*-näytön ja *clean*-näytön vilkunta vuorotellen ilmaisee suodatusyksikön puuttuvan laitteesta. Suodatusyksikön paikalleen asettamisen jälkeen laite kytketty valmiustilaan.

7.3 Puhdistusohjelman suorittaminen

Puhdistusohjelma poistaa laitteesta jäännökset ja vanhat kahviöljyt kahviautomaateille tarkoitetun puhdistusaineen avulla.

Laitteen vaurioiden välttämiseksi suosittelemme, että puhdistusohjelma suoritetaan 2 kuukauden välein tai kun kone antaa siihen kehotuksen.

clean *Puhdistus*-näytössä palavalla valolla laite kehottaa suorittamaan puhdistuksen.

VAROITUS

Kahviautomaatin puhdistusaine voi aiheuttaa ärsytystä joutuessaan koskeksiin silmiin tai ihon kanssa.

- Noudata kahviautomaatin puhdistusaineen pakkauksessa olevia käyttöohjeita.

HUOMIO

Soveltumattomien kahviautomaatin puhdistusaineiden käyttö voi aiheuttaa laitteen vaurioitumista.



- Käytä ainoastaan kahviautomaateille tarkoitettuja Melitta® PERFECT CLEAN -puhdistustabletteja.

Puhdistusohjelma kestää noin 15 minuuttia. Sitä ei pidä keskeyttää.

Puhdistusohjelma koostuu useista vaiheista. Puhdistusohjelman edistyminen ilmaistaan näytössä näkyvien kahvipapujen määrällä.

Puhdistusohjelman aikana laite suorittaa useita huuhteluita. Myös tippa-astia huuhtellaan.

Edellytys: Laite on käyttövalmis.

1.  Avaa huoltotila 1 painamalla "Huolto"-valintapainiketta yli 2 sekuntia.
2.  **clean** Paina "Huolto"-valintapainiketta niin monta kertaa, että puhdistusohjelman näyttö tulee näkyviin.
3.  Käynnistä puhdistusohjelma painamalla "Huolto"-valintapainiketta yli 2 sekuntia.
 - » **clean** *Puhdistus*-näyttö vilkkuu puhdistusohjelman päättymiseen saakka.

☉ Puhdistusohjelman ensimmäinen vaihe käynnistyy. Näytössä palaa yksi kahvipapua.

»  *Tippa-astia*-näytössä palaa valo kehottaen tyhjentämään tippa-astian ja kahvinporosäiliön.

4. Tyhjennä tippa-astia ja kahvinporosäiliö.
5. Aseta tippa-astia ilman kahvinporosäiliötä paikoilleen.
6. Aseta kahvinporosäiliö astia suuttimen alle.
 - » Laite huuhtelee kaksi kertaa.
 - » **clean** Puhdistus-näyttö vilkkuu nopeasti kehottaen poistamaan suodatusyksikön ja asettamaan siihen puhdistustabletin.
7. Poista suodatusyksikkö. Älä kytke laitetta tällöin pois päältä.
8. Huuhtelee suodatusyksikkö juoksevilla vedellä (katso luku 7.2 Suodatusyksikön puhdistaminen sivulla 222).
9. Aseta suodatusyksikköön puhdistustabletti. Aseta suodatusyksikkö laitteeseen.

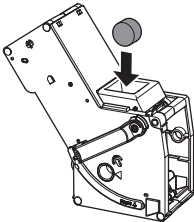

Kuva 14: Puhdistustabletin asettaminen suodatusyksikköön

☉☉ Puhdistusohjelman toinen vaihe käynnistyy. Näytössä palaa kaksi kahvipapua.

» Laite suorittaa useita huuhteluita.

»  *Tippa-astia*-näytössä palaa valo kehottaen tyhjentämään tippa-astian ja kahvinporosäiliön.

☉☉☉ Puhdistusohjelman kolmas vaihe käynnistyy. Näytössä palaa kolme kahvipapua.

10. Tyhjennä tippa-astia ja kahvinporosäiliö.

11. Aseta tippa-astia ilman kahvinporosäiliötä paikoilleen.

☉☉☉ Puhdistusohjelman neljäs vaihe käynnistyy. Kolme kahvipapua vilkkuvat.

12. Aseta kahvinporosäiliö astia suuttimen alle.

» Laite suorittaa useita huuhteluita.

»  *Tippa-astia*-näytössä palaa valo kehottaen tyhjentämään tippa-astian ja kahvinporosäiliön.

13. Tyhjennä tippa-astia ja kahvinporosäiliö.

14. Aseta tippa-astia ja kahvinporosäiliö paikoilleen.

» Puhdistusohjelma on valmis.

» *Puhdistus*-näyttö sammuu.

» Laite on käyttövalmis.

Tieto

Jos puhdistusohjelma keskeytyi, koska esim. sammutit laitteen vahingossa, laite on kytkettävä uudelleen päälle ja ohjeita on noudatettava vaiheesta 10 alkaen.

Laite on sen jälkeen käyttövalmis siinäkin tapauksessa, ettei sitä puhdistettu kokonaan. Täydelliseen puhdistukseen vaaditaan, että puhdistusohjelma suoritetaan alusta alkaen.

7.4 Kalkinpoisto-ohjelman suorittaminen

Kalkinpoisto-ohjelmalla poistetaan kalkkisaostumat laitteen sisäpuolelta kahvi-automaateille tarkoitetun kalkinpoistajan avulla.

Laitteen vaurioiden välttämiseksi suosittelemme, että kalkinpoisto-ohjelma suoritetaan 3 kuukauden välein tai kun laite antaa siihen kehotuksen. Tästä poikkeaminen on mahdollista, jos laitteessa käytetään säännöllisesti vesisuodatinta.

descalc *Kalkinpoisto*-näytössä palavalla valolla laite kehottaa suorittamaan kalkinpoiston.

VAROITUS

Kalkinpoistaja voi aiheuttaa ärsytystä joutuessaan kosketuksiin silmien tai ihon kanssa.

- Noudata kalkinpoistajan pakkauksessa olevia käyttöohjeita.

HUOMIO

Soveltumattomien kalkinpoistajien käyttö ja käyttöohjeiden noudattamatta jättäminen voivat aiheuttaa laitteen vaurioitumista.

- Käytä ainoastaan kahviautomaateille tarkoitettua nestemäistä Melitta® ANTI CALC -kalkinpoistoainetta.
- Noudata kalkinpoistajan pakkauksessa olevia käyttöohjeita.

HUOMIO

Vesisuodatin voi vaurioitua kalkinpoisto-ohjelman aikana, jos se on ruuvattuna paikalleen.



- Poista vesisuodatin (katso Kuva 15 sivulla 226).
- Aseta vesisuodatin kalkinpoisto-ohjelman ajaksi vesijohtovedellä täytettyyn astiaan.
- Kun kalkinpoisto-ohjelma on päättynyt, voit asettaa vesisuodattimen takaisin paikalleen ja jatkaa sen käyttöä.

Kalkinpoisto-ohjelma kestää noin 15 minuuttia. Sitä ei pidä keskeyttää.

Kalkinpoisto-ohjelma koostuu useista vaiheista. Puhdistusohjelman edistyminen ilmaistaan näytössä näkyvien kahvipapujen määrällä.



Kalkinpoisto-ohjelman aikana laite suorittaa useita huuhteluita. Myös tippa-astia huuhdellaan.



Edellytys: Laite on käyttövalmis.



-  Avaa huoltotila 1 painamalla "Huolto"-valintapainiketta yli 2 sekuntia.
-  **decalc** Paina "Huolto"-valintapainiketta niin monta kertaa, että näytössä näkyy *Kalkinpoisto*-toiminto.



-  Käynnistä kalkinpoisto-ohjelma painamalla "Huolto"-valintapainiketta yli 2 sekuntia.
 - » **decalc** *Kalkinpoisto*-ohjelma vilkkuu kalkinpoisto-ohjelman päättymiseen saakka.

 Kalkinpoisto-ohjelman ensimmäinen vaihe käynnistyy. Näytössä palaa yksi kahvipapu.

- »  *Tippa-astia*-näytössä palaa valo kehottaen tyhjentämään tippa-astian ja kahvinporosäiliön.
- Tyhjennä tippa-astia ja kahvinporosäiliö.
 - Aseta tippa-astia paikalleen.
 - »  *Vesi*-näyttöön syttyy valo kehottaen täyttämään vesisäiliöön kalkinpoistoaineliuosta.
 - Ota vesisäiliö pois paikaltaan.
 - Kaada vesisäiliöön 0,5 litraa kalkinpoistoliuosta. Noudata kyseessä olevan kahviautomaattien kalkinpoistajan käyttöohjetta.
 - Aseta vesisäiliö takaisin paikalleen.

  Kalkinpoisto-ohjelman toinen vaihe käynnistyy. Näytössä palaa kaksi kahvipapua. Kalkinpoiston aikana laite suorittaa useita huuhteluita.

- »  *Tippa-astia*-näytössä palaa valo kehottaen tyhjentämään tippa-astian ja kahvinporosäiliön.
- Tyhjennä tippa-astia ja kahvinporosäiliö.
 - Aseta tippa-astia paikalleen.
 - »  *Vesi*-näyttöön syttyy valo kehottaen täyttämään vesisäiliön.
 - Ota vesisäiliö pois paikaltaan.
 - Huuhtele vesisäiliö huolellisesti ja täytä se puhtaalla vedellä.
 - Aseta vesisäiliö paikalleen.

   Kalkinpoisto-ohjelman kolmas vaihe käynnistyy. Näytössä palaa kolme kahvipapua.

- » Tippa-astiaan virtaa kuumaa vettä.

- »  **Tippa-astia**-näytössä palaa valo kehottaen tyhjentämään tippa-astian ja kahvinporosäiliön.

14. Tyhjennä tippa-astia.

15. Aseta tippa-astia ja kahvinporosäiliö paikoilleen.

- » Kalkinpoisto-ohjelma on valmis.
- » **Kalkinpoisto**-näytön valo sammuu.
- » Laite on käyttövalmis.

Tieto

Jos kalkinpoisto-ohjelma keskeytyi, koska esim. sammutit laitteen vahingossa, laite on kytkettävä uudelleen päälle ja ohjeita on noudatettava vaiheesta 9 alkaen. Laite on sen jälkeen käyttövalmis siinäkin tapauksessa, ettei kalkinpoistoa suoritettu täydellisesti. Täydelliseen kalkinpoistoon vaaditaan, että kalkinpoisto-ohjelma suoritetaan alusta alkaen.

7.5 Vesisuodattimen käyttäminen

Vesisuodattimen käyttö pidentää laitteen käyttöikää, ja laitteen kalkinpoisto pitää suorittaa harvemmin. Vesisuodatin suodattaa vedestä kalkin ja muut haitalliset aineet.

Käytä ainoastaan kahviautomaateille tarkoitettuja Melitta® Pro Aqua -suodatinpatruunoita. Noudata vesisuodattimen pakkauksessa olevia käyttöohjeita.

Tieto

Kun laitteessa käytetään Melitta® Pro Aqua -suodatinpatruunaa ja tämä vaihdetaan säännöllisesti, kalkinpoisto on suoritettava laitteessa vain kerran vuodessa. Tämä pätee edellyttäen, että päivässä valmistetaan keskimäärin kuusi 120 ml:n kahvijuomaa ja suodatin vaihdetaan kuusi kertaa vuodessa.

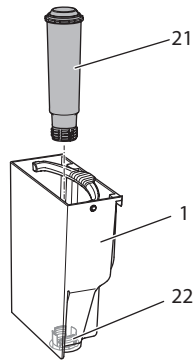

Kuva 15: Vesisuodattimen ruuvaaminen paikalleen tai irti



Vesisuodatin (21) ruuvataan ruuvaimella vesisäiliön (22) pohjassa oleviin kierteesiin (1) ja sieltä pois.

Tieto

Vesisuodatinta ei saa jättää pidemmiksi ajoiksi kuivumaan. Suosittelemme, että vesisuodatinta säilytetään vesijohtovedellä täytetyssä astiassa jääkaapissa, jos sitä ei käytetä pidempään aikaan.

Vesisuodattimen asettaminen paikalleen

Edellytys: Laite on käyttövalmis.

1.  Avaa huoltotila 1 painamalla "Huolto"-valintapainiketta yli 2 sekuntia.
2.  Paina "Huolto"-valintapainiketta niin monta kertaa, että näytössä näkyy **Suodatin**-toiminto.
3.  Paina "Kahvin vahvuus"-valintapainiketta, kunnes näytössä näkyy yksi kahvipapu.
4. Noudata ohjeita luvussa **Vesisuodattimen vaihtaminen**, vaiheesta 3 alkaen.

Vesisuodattimen vaihtaminen







Jotta vesisuodattimen vaikutus pysyy vakaana, suosittelemme vaihtamaan vesisuodattimen 2 kuukauden välein tai laitteen siihen kehottaessa.

 **Suodatin**-näytössä palava valo kehottaa vaihtamaan vesisuodattimen.

Tieto

- Jos käytössä on vesisuodatin, veden kovuutta ei voida asettaa. Veden kovuus on automaattisesti asetettu pehmeäksi (katso luku 6.3 *Veden kovuuden asettaminen* sivulla 219).
- Laita vesisuodatin muutamaksi minuutiksi raikkaalla vesijohtovedellä täytettyyn astiaan, ennen kuin asetat sen paikalleen.





Edellytys: Laite on käyttövalmis.

1.  Avaa huoltotila 1 painamalla "Huolto"-valintapainiketta yli 2 sekuntia.
2.  Paina "Huolto"-valintapainiketta niin monta kertaa, että suodatinohjelman näyttö tulee näkyviin.
 - »  Näytössä palaa yksi papu.
3.  Käynnistä suodatinohjelma painamalla "Huolto"-valintapainiketta yli 2 sekuntia.
 - »  *Suodatin*-näyttö vilkkuu suodatinohjelman päättymiseen saakka.
 - »  *Tippa-astia*-näytössä palaa valo kehottaen tyhjentämään tippa-astian ja kahvinporosäiliön.
4. Tyhjennä tippa-astia ja kahvinporosäiliö.
5. Aseta tippa-astia ilman kahvinporosäiliötä paikoilleen.
6. Aseta kahvinporosäiliö astia suuttimen alle.
 - »  *Vesi*-näyttöön syttyy valo kehottaen poistamaan vesisäiliön ja asettamaan vesisuodattimen paikalleen.
7. Ota vesisäiliö pois paikaltaan.
8. Tyhjennä vesisäiliö.
9. Aseta uusi suodatin vesisäiliöön (katso Kuva 15).
10. Täytä vesisäiliö.
11. Aseta vesisäiliö takaisin paikalleen.
 - » Suodatin huuhdellaan vedellä.
 - » Tippa-astiaan valuu vettä.

12. Tyhjennä tippa-astia ja kahvinporosäiliö.
13. Aseta tippa-astia ja kahvinporosäiliö paikoilleen.
 - » Suodatinohjelma on valmis.
 - » *Suodatin*-näyttö sammuu.
 - » Laite on käyttövalmis.

Vesisuodattimen poistaminen käytöstä pysyvästi

Jos olet poistanut laitteeseen asetetun vesisuodattimen ja käytät laitetta ilman vesisuodatinta, rekisteröi vesisuodatin pois laitteesta:

1. Ota vesisäiliö pois paikaltaan.
2. Tyhjennä vesisäiliö.
3. Poista vesisuodatin (katso *Kuva 15*).
4. Täytä vesisäiliö.
5. Aseta vesisäiliö takaisin paikalleen.
6.  Avaa huoltotila 1 painamalla "Huolto"-valintapainiketta yli 2 sekuntia.
7.  Paina "Huolto"-valintapainiketta niin monta kertaa, että näytössä näkyy *Suodatin*-toiminto.
8.  Paina "Kahvin vahvuus" -valintapainiketta niin monta kertaa, että näytössä ei näy kahvipapua.
9.  Painamalla "Huolto"-valintapainiketta yli 2 sekuntia tallennat asetukset ja poistat huoltotilasta.
 - » Vesisuodatin on poistettu käytöstä.
 - » Veden kovuus on palautettu tasolle, jonka laite oli tallentanut ennen vesisuodattimen käyttöönottoa.
10. Säädä veden kovuus tarvittaessa (katso luku 6.3 *Veden kovuuden asettaminen* sivulla 219).

8 Kuljetus, varastointi ja hävittäminen







8.1 Laitteen ilmaaminen

Suosittellemme ilmaamaan laitteen ennen kuljetuksia sekä aina, kun se on pidempiä aikoja poissa käytöstä. Ilmaa laite myös, kun se on vaarassa joutua pakkasasteiseen ympäristöön.

Ilmauksen yhteydessä laitteesta poistetaan jäämavesi.

Kun otat laitteen uudestaan käyttöön, päällekytkennän jälkeen suoritetaan automaattinen huuhtelu ja laitteen ilmaus (katso luku 3.4 *Laitteen ensimmäinen päällekytkentä* sivulla 214).

Edellytys: Laite on käyttövalmis.

-   Avaa huoltotila 2 painamalla "Huolto"-valintapainiketta ja lisäksi "Kahvi"-käyttöpainiketta yli 2 sekuntia.
-   Paina "Huolto"-valintapainiketta niin monta kertaa, että näytössä näkyy *Ilmaus*-toiminto.
-  Käynnistä ilmaus painamalla "Huolto"-valintapainiketta yli 2 sekuntia.
 - »  *Valmiustilanäyttö* vilkkuu, kunnes höyryvalmius on saavutettu.
 - »  *Vesi*-näyttöön syttyy valo kehoitteen poistamaan vesisäiliön.
- Poista vesisäiliö ja tyhjennä se.
 - » Laite on ilmattu ja kytkeytyy automaattisesti pois päältä.

8.2 Laitteen kuljettaminen

HUOMIO

Jäätyvä jäännösvesi voi vaurioittaa laitetta.

- Vältä laitteen joutumista ympäristöön, jonka lämpötila on alle 0 °C.

Kuljeta laite alkuperäisessä pakkauksessaan. Näin välttyä kuljetusvahingoilta.

Ennen kuin ryhdyt kuljettamaan laitetta, suorita seuraavat toimenpiteet:

- Ilmaa laite (katso luku 8.1 *Laitteen ilmaaminen* sivulla 227).
- Tyhjennä tippa-astia ja kahvinporosäiliö.
- Tyhjennä vesisäiliö.
- Tyhjennä kahvipapusaäiliö.
- Puhdista laite (katso luku 7.1 *Yleinen puhdistus* sivulla 222).
- Pakkaa laite.

Tieto

- Kun laite lähetetään Melitta-huoltopisteisiin, kuppilevyä ei tarvitse lähettää laitteen mukana. Siten vältetään sen mahdollinen naarmuuntuminen kuljetuksessa.
- Älä käytä tavanomaisia teippejä irrallisten osien kiinnitykseen. Teipistä jää laitteeseen liimajäämiä, joiden poistaminen on vaikeaa.

8.3 Laitteen hävittäminen



Tämä symboli osoittaa, että laite kuuluu Euroopan parlamentin ja neuvoston sähkö- ja elektroniikkalaiteromua koskevan direktiivin 2012/19/EU piiriin (WEEE / Waste Electrical and Electronic Equipment).

Sähkölaitteet eivät kuulu kotitalousjätteen joukkoon. Suojele ympäristöä. Hävitä laite toimittamalla se asianmukaiseen keräyspisteeseen.

9 Tekniset tiedot



Tekniset tiedot	
Käyttöjännite	220–240 V, 50–60 Hz
Teho	1450 W
Pumpun paine	Maks. 15 bar
Mitat	
Leveys	200 mm
Syvyys	460 mm
Korkeus	334 mm
Vetoisuus	
Kahvipapusaäiliö	125 g
Vesisäiliö	1,2 l
Paino (tyhjänä)	7,9 kg
Ympäristöolosuhteet	
Lämpötila	
Suhteellinen	10–32 °C
ilmankosteus	30–80 % (ei kondensoiva)

Veden kovuusalue	°dH	°e	°fH
Pehmeä	0–10	0–13	0–18
Keskikova	10–15	13–19	18–27
Kova	15–20	19–25	27–36
Erittäin kova	> 20	> 25	> 36

10 Häiriöt

Jos et saa korjattua häiriötä alla kuvattujen toimenpiteiden avulla, tai jos käytössä ilmenee muita, tässä mainitsemattomia häiriöitä, ota yhteys huoltopalveluumme (paikallispuhelumuksu).

Huoltopalvelumme puhelinnumero on merkitty vesisäiliön kanteen, minkä lisäksi se löytyy verkkosivujemme Huolto-osiosta.

Häiriö	Syy	Toimenpide
Kahvia valuu suuttimesta vain tipoitain.	Jauhatusaste on liian hieno.	▪ Säädä jauhatusaste karkeammaksi (katso luku 6.8 sivulla 221).
	Laite on likaantunut.	▪ Puhdista suodatusyksikkö (katso luku 7.2 sivulla 222). ▪ Suorita puhdistusohjelma (katso luku 7.3 sivulla 223).
	Laite on kalkkiintunut.	▪ Suorita kalkinpoisto-ohjelma (katso luku 7.4 sivulla 224).
Kahvia ei tule lainkaan.	Vesisäiliötä ei ole täytetty tai se ei ole kunnolla paikallaan.	▪ Täytä vesisäiliö ja varmista, että se on kunnolla paikallaan (katso luku 4.3 sivulla 215).
	Suodatusyksikkö on tukkeutunut.	▪ Puhdista suodatusyksikkö (katso luku 7.2 sivulla 222).
Laite ilmoittaa, että kahvipapuja on lisättävä, vaikka kahvipapusäiliö on täynnä.	Kahvipavut eivät tipu kahvimyllyyn.	▪ Paina jotain käyttöpainiketta. ▪ Kopauta kahvipapusäiliötä kevyesti. ▪ Puhdista kahvipapusäiliö. ▪ Kahvipavut ovat liian öljyisiä. Käytä toisia kahvipapuja.
Kahvimylly pitää kovaa ääntä.	Kahvimyllyssä on vieraita esineitä.	▪ Ota yhteys huoltopalveluun.
Kun suodatusyksikkö on poistettu, sitä ei saa enää takaisin paikalleen.	Suodatusyksikön lukituskahva ei ole oikeassa asemassa.	▪ Tarkasta, onko lukituskahva napsahnut oikein paikalleen (katso luku 7.2 sivulla 222).
	Käyttöyksikkö ei ole oikeassa asemassa.	▪ Paina samanaikaisesti "Kahvi"-käyttöpainiketta ja "2 kuppia" -valintapainiketta yli 2 sekuntia. Laite suorittaa alustuksen.
Nopeasti vuorotellen vilkkuvat näytöt: 	Ohjelmistohäiriö	▪ Kytke laite pois ja takaisin päälle (katso luku 4.1 sivulla 214). ▪ Ota yhteys huoltopalveluun.
Nopeasti vuorotellen vilkkuvat näytöt: 	Suodatusyksikkö ei ole paikallaan.	▪ Aseta ja lukitse suodatusyksikkö paikalleen.
Näyttö palaa aktiivottomana: 	Laitetta ei ole ilmattu täydellisesti.	▪ Ilmaa laite; täytä sitä varten tarvittaessa vesisäiliö ja paina sen jälkeen samanaikaisesti "Kahvi"- ja "Lempikahvi"-käyttöpainikkeitä. Tippa-astian valuu vettä. Sen jälkeen laite on käyttövalmis. ▪ Puhdista suodatusyksikkö (katso luku 7.2 sivulla 222).

Содержание

1	Обзор аппарата.....	232	6.8	Настройка тонкости помола	245
1.1	Общий вид устройства	232	7	Уход и техническое обслуживание	246
1.2	Общий вид панели управления.....	233	7.1	Общая чистка	246
2	Для вашей безопасности.....	234	7.2	Очистка заварного устройства.....	246
2.1	Использование по назначению.....	234	7.3	Выполнение программы очистки	247
2.2	Опасность, обусловленная электрическим током.....	234	7.4	Выполнение программы для удаления накипи	248
2.3	Опасность получения ожога.....	235	7.5	Использование фильтра для воды.....	250
2.4	Прочие опасности	235	8	Транспортировка, хранение и утилизация	252
3	С чего начать	235	8.1	Выпаривание аппарата.....	252
3.1	Распаковка устройства	236	8.2	Транспортировка аппарата	253
3.2	Установка устройства.....	236	8.3	Утилизация аппарата.....	253
3.3	Подключение устройства.....	236	9	Технические характеристики.....	253
3.4	Первое включение устройства.....	236	10	Неисправности.....	253
4	Основные принципы управления	237			
4.1	Включение и выключение аппарата	237			
4.2	Засыпание кофейных зерен в контейнер	237			
4.3	Наполнение водой	238			
4.4	Настройка выпускного отверстия для напитков	239			
4.5	Очистка поддона для сбора капель и емкости для кофейного жмыха	239			
5	Приготовление напитков	240			
5.1	Настройка крепости кофе	240			
5.2	Настройка количества кофе.....	240			
5.3	Приготовление напитка	240			
5.4	Программирование любимого кофе	240			
5.5	Прерывание приготовления кофе	241			
5.6	Приготовление двух напитков одновременно	241			
6	Изменение основных настроек	241			
6.1	Режим обслуживания 1	242			
6.2	Настройка автоматического выключения	242			
6.3	Настройка жесткости воды.....	243			
6.4	Активация/деактивация промывки при выключении.....	243			
6.5	Настройка температуры приготовления	244			
6.6	Режим обслуживания 2	244			
6.7	Восстановление заводских установок аппарата.....	245			

Уважаемый покупатель!

Благодарим вас за покупку кофейного автомата Melitta® Purista®.

Данное руководство по эксплуатации поможет Вам ознакомиться с разнообразными возможностями аппарата и приготовить кофе, достойный восхищения.

Внимательно прочтите данное руководство. Это позволит Вам исключить опасность травмирования и причинения материального ущерба. Храните данное руководство в надлежащем виде. Данное руководство должно быть передано новому владельцу вместе с аппаратом. Фирма Melitta не несет ответственности за повреждения, обусловленные несоблюдением требований данного руководства.

При необходимости получения более подробной информации или при наличии вопросов обращайтесь в официальные представительства фирмы Melitta или посетите наш сайт: www.melitta.ru

Желаем Вам много радостных минут с кофе, приготовленным с помощью нашего нового аппарата.

1 Обзор аппарата

1.1 Общий вид устройства

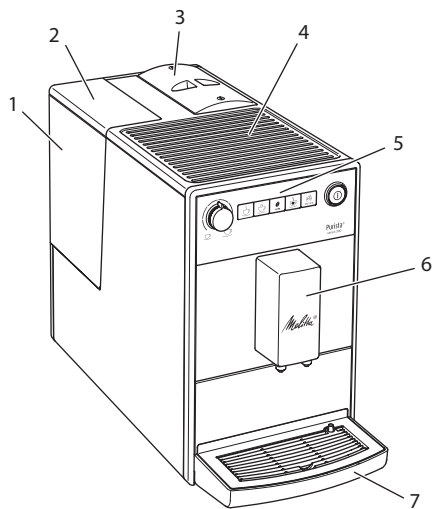

- 1 Контейнер для воды
- 2 Крышка контейнера для воды
- 3 Контейнер для кофейных зерен с крышкой
- 4 Подставка для чашек
- 5 Панель управления
- 6 Выпускное отверстие для напитков с двумя кофейными насадками
- 7 Поддон для сбора капель
- 8 Рычаг «Регулировка степени помола» (внутри)
- 9 Панель
- 10 Заварное устройство (внутри)
- 11 Емкость для кофейного жмыха (внутри)
- 12 Поплавок
- 13 Площадка для чашек

Рис. 1: Вид аппарата спереди слева



Рис. 2: Вид аппарата спереди справа

1.2 Общий вид панели управления

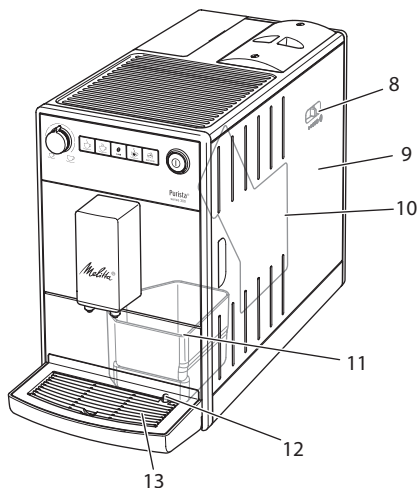

Рис. 3: Панель управления

- 14 Показать
- 15 Кнопка «Вкл./Выкл.»
- 16 Кнопки
- 17 Поворотный регулятор «Количество кофе»

Индикация	Обозначение
	Индикация готовности к работе
	Индикатор 2 чашки
	Индикатор Вода
	Индикатор Поддон для сбора капель
	Индикатор Кофейное зерно
	Индикатор Фильтр
clean	Индикатор Очистка
decalc	Индикатор Удаление накипи
	Индикатор Выпуск воздуха

Элемент управления	Обозначение
	Кнопка приготовления «Кофе»
	Кнопка «2 чашки»
	Кнопка «Крепость кофе»
	Кнопка «Любимый кофе»
	Кнопка «Обслуживание»

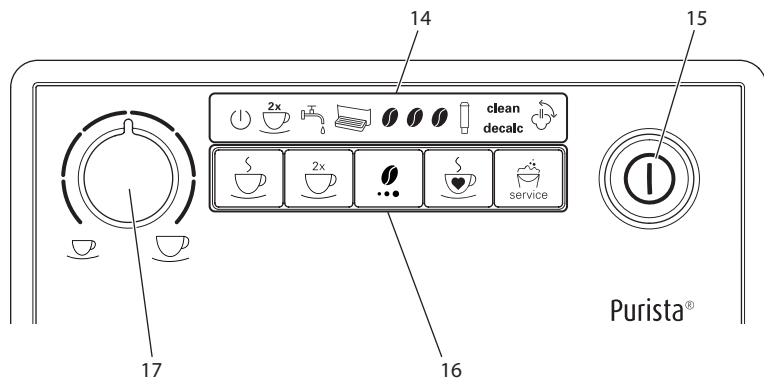
2 Для вашей безопасности

С **Е** Аппарат соответствует действующим Европейским Директивам и произведен в соответствии с современным уровнем техники. Тем не менее, существуют остаточные риски.

Во избежание опасности необходимо соблюдать указания по технике безопасности. Фирма Melitta не несет ответственности за повреждения, обусловленные несоблюдением указаний по технике безопасности.

2.1 Использование по назначению

Аппарат предназначен для приготовления напитков из кофейных зерен.

Аппарат не предназначен для использования в коммерческих целях.

Любое другое применение рассматривается как использование не по назначению и может стать причиной травм и материального ущерба. Фирма Melitta не несет ответственности за повреждения, причиной которых стало применение аппарата не по назначению.

2.2 Опасность, обусловленная электрическим током

В случае повреждения устройства или сетевого кабеля существует опасность поражения электрическим током, представляющим угрозу вашему здоровью.

Соблюдайте следующие указания по технике безопасности, чтобы избежать угрозы поражения электрическим током:

- Запрещается использовать поврежденный сетевой кабель.
- Замена поврежденного сетевого кабеля должна выполняться исключительно изготовителем, его службой по работе с клиентами или его сервис-партнером.
- Запрещается открывать кожухи, привинченные болтами к корпусу аппарата.
- Используйте аппарат только в технически исправном состоянии.
- Ремонт поврежденного аппарата должен выполняться исключительно в авторизованной мастерской. Запрещается самостоятельно выполнять ремонт аппарата.
- Запрещается вносить изменения в конструкцию и порядок функционирования аппарата, его компонентов и принадлежностей.

- Не допускайте погружения аппарата в воду.
- Не допускайте контакта сетевого кабеля с водой.

2.3 Опасность получения ожога

Подаваемые жидкость и пар могут быть очень горячими. Детали аппарата также могут нагреваться до очень высокой температуры.

Соблюдайте следующие указания по технике безопасности, чтобы предотвратить опасность получения ожога:

- Не допускайте попадания подаваемых горячих жидкостей и пара на кожу.
- Во время или непосредственно после приготовления напитков не прикасайтесь к насадкам на выпускном отверстии. Подождите, пока все детали охладятся.

2.4 Прочие опасности

Соблюдайте следующие указания по технике безопасности, чтобы предотвратить опасность травмирования или причинения материального ущерба:

- Не эксплуатируйте аппарат в шкафу и т. п.
- Запрещается касаться внутренних деталей аппарата в процессе его работы.

- Храните аппарат и сетевой кабель в месте, недоступном для детей младше 8 лет.
- Данный аппарат может использоваться детьми старше 8 лет, а также лицами с ограниченными физическими и психическими возможностями, либо лицами, не имеющими соответствующих знаний и опыта, только под надзором или после получения необходимых инструкций по обращению с данным аппаратом и осведомления о связанных с этим видах опасности.
- Запрещается давать детям играть с устройством. Чистка и техническое обслуживание должны выполняться только лицами старше 8 лет. При очистке и техническом обслуживании запрещается оставлять без присмотра детей младше 8 лет.
- Оставляя устройство на длительное время без присмотра, отсоедините его от сети электропитания.
- Запрещается эксплуатация аппарата на высоте свыше 2000 метров.
- При очистке прибора и его компонентов соблюдайте указания, приведенные в соответствующей главе (*Уход и техническое обслуживание* на стр. 246).

3 С чего начать

В данной главе описывается порядок подготовки аппарата к использованию.

3.1 Распаковка устройства

- Распакуйте аппарат. Снимите с аппарата упаковочный материал, клейкую ленту и защитную пленку.
- Сохраните упаковочный материал на случай транспортировки и возможной отправки изготовителю.

И

Информация

В аппарате могут находиться остатки кофе или воды. На заводе-изготовителе проводится проверка правильности работы устройства.

3.2 Установка устройства

Соблюдайте следующие указания:

- Не устанавливайте аппарат в помещениях с повышенной влажностью.
- Устройство должно быть установлено на устойчивой, ровной и сухой поверхности.
- Не устанавливайте аппарат вблизи моечных раковин и т. п.
- Не устанавливайте аппарат на горячие поверхности.
- Соблюдайте достаточное расстояние (около 10 см) от стены или других предметов. Сверху должно оставаться свободное пространство (не менее 20 см).
- При прокладке кабеля исключите возможность его повреждения в результате соприкосновения с острыми кромками или горячими поверхностями.

3.3 Подключение устройства

Соблюдайте следующие указания:

- Убедитесь в том, что сетевое напряжение соответствует рабочему напряжению, указанному в технических характеристиках (см. таблицу *Технические характеристики* на стр. 253).
- Подключайте устройство только к розетке с защитным контактом, подсоединенной к электрической сети согласно соответствующим требованиям. При наличии сомнений

проконсультируйтесь со специалистом по электротехнике.

- Розетка с защитным контактом должна быть оснащена предохранителем не менее чем на 10 А.

3.4 Первое включение устройства

При первом включении аппарата он выполняет автоматическую промывку. Горячая вода вытекает из выпускного отверстия. При этом из аппарата удаляется воздух.

И

Информация

- Рекомендуется не употреблять первые две чашки кофе после первого включения.
- Если Вы хотите использовать фильтр для воды, то его рекомендуется установить только после первого включения.







Рис. 4: Кнопка «Вкл./Выкл.»

Необходимое условие: аппарат установлен и подключен.

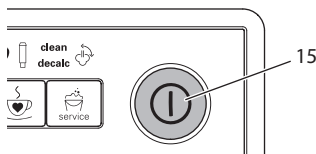
1. Подставьте емкость под выпускное отверстие.
2. Нажмите кнопку «Вкл./Выкл.» (15).
 - »  Кратковременно загорается индикатор *Готовность к работе*.
 - »  Загорается индикатор *Вода*, сигнализируя о необходимости наполнить контейнер для воды.
3. Откройте крышку контейнера для воды и выньте его за ручку вверх из аппарата.
4. Промойте его чистой водой. Наполните контейнер свежей водой.
5. Вставьте контейнер для воды в аппарат сверху и закройте крышку.

- »  Загорается индикатор *Выпуск воздуха*, сигнализируя о необходимости выпуска воздуха из аппарата.

6.  Нажмите кнопку «Крепость кофе».
 - » Вода сливается в поддон для сбора капель.
 - » Аппарат нагревается и горячая вода вытекает из выпускного отверстия.
7. Когда вода прекращает течь из выпускного отверстия, загорается индикатор *Кофейное зерно*.
 - » Воздух из аппарата удален.
8. Засыпьте кофейные зерна в соответствующий контейнер (см. гл. 4.2 *Засыпание кофейных зерен в контейнер на стр. 237*).
9. При необходимости теперь вы можете
 - а) настроить жесткость воды (см. главу 6.3 *Настройка жесткости воды* на стр. 243) или
 - б) установить фильтр для воды (см. главу 7.5 *Использование фильтра для воды* на стр. 250).

4 Основные принципы управления

4.1 Включение и выключение аппарата

Перед первым включением аппарата прочтите главу 3.4 *Первое включение устройства* на стр. 236.

Информация

- При включении и выключении аппарат выполняет автоматическую промывку.
- Используемая при промывке вода выводится в поддон для сбора капель.

Включение аппарата

1. Подставьте емкость под выпускное отверстие.
2. Нажмите кнопку «Вкл./Выкл.» (15).
 - » Аппарат нагреется и выполнит автоматическую промывку.
 - » Аппарат переходит в режим готовности.

Информация

Если аппарат был выключен лишь на короткое время, то после включения не выполняется автоматическая промывка.

Выключение аппарата

1. Подставьте емкость под выпускное отверстие.
2. Нажмите кнопку «Вкл./Выкл.» (15).
 - » Аппарат выполнит автоматическую промывку.
 - » Затем аппарат выключится.

Информация

- Аппарат автоматически выключится в случае продолжительного простоя. В данном случае также будет выполнена автоматическая промывка.
- Время выключения можно настроить в режиме обслуживания 1 (см. главу 6.2 *Настройка автоматического выключения* на стр. 242).
- Если после включения напитки не готовились, или контейнер для воды оставался пустым, промывка не выполняется.

4.2 Засыпание кофейных зерен в контейнер

Обжаренные кофейные зерна теряют свой аромат. Засыпьте в резервуар столько кофейных зерен, сколько сможете употребить за ближайшие 3–4 дня.

ВНИМАНИЕ

Использование неподходящих сортов кофе может привести к засорению кофемолки.

- Не используйте кофейные зерна, высушенные методом сублимации, или карамелизованные зерна.
- Не используйте молотый кофе или быстрорастворимые продукты.

И Информация

При переходе на новый сорт кофе в кофемолке еще могут находиться остатки старого сорта кофе. Даже если контейнер для кофейных зерен полностью опорожнен, а затем в него были засыпаны зерна нового сорта, в кофемолке все еще остается некоторое количество зерен старого сорта. Поэтому при первых двух получениях кофе в напитке еще может содержаться старый сорт кофе.

И Мигающий индикатор *Кофейное зерно* сигнализирует о необходимости добавить кофейные зерна.



Рис. 5: Открытие крышки контейнера для кофейных зерен

1. Откройте крышку контейнера для кофейных зерен (3).
2. Засыпьте кофейные зерна в соответствующий контейнер.
3. Закройте крышку контейнера для кофейных зерен.

При следующем получении кофе индикация больше не мигает.

Если в контейнере для кофейных зерен заканчиваются зерна во время приготовления напитка, подача прекращается и мигает индикатор *Кофейное зерно*. После засыпания кофейных зерен в соответствующий контейнер индикатор продолжает мигать некоторое время. После нажатия одной из кнопок приготовления кофейные зерна поступают в кофемолку. Приготавливается кофе, индикатор прекращает мигать. Горят индикаторы *Готовность к работе* и *Кофейное зерно*.

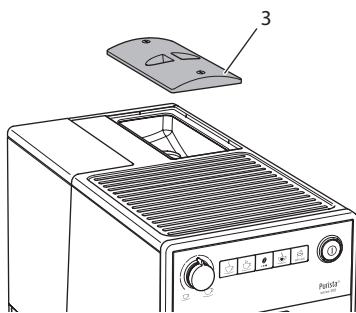
4.3 Наполнение водой

Для оптимального вкуса напитка используйте только свежую холодную негазированную воду. Меняйте воду каждый день.

И Информация

Качество воды в значительной степени определяет вкус напитка. Поэтому используйте фильтр для воды (см. главу 6.3 *Настройка жесткости воды* на стр. 243 и главу 7.5 *Использование фильтра для воды* на стр. 250).

И Горящий индикатор *Вода* сигнализирует о необходимости долить воду.



Рис. 6: Извлечение контейнера для воды

1. Откройте крышку (2) контейнера для воды (1) и выньте его за ручку вверх из аппарата.
2. Наполните контейнер водой.
3. Вставьте контейнер для воды в аппарат сверху и закройте крышку.

4.4 Настройка выпускного отверстия для напитков

Выпускное отверстие (6) регулируется по высоте. Установите минимальное расстояние между выпускным отверстием и емкостью. Отрегулируйте высоту выпускного отверстия в зависимости от емкости.

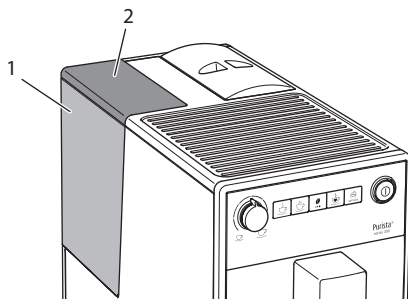

Рис. 7: Настройка выпускного отверстия для напитков

4.5 Очистка поддона для сбора капель и емкости для кофейного жмыха

Если поддон для сбора капель (7) и емкость для кофейного жмыха (11) заполнены, загорается индикатор *Поддон для сбора капель*, сигнализируя о необходимости их опорожнения. Этот индикатор загорается после приготовления примерно 8 чашек напитка.

Уровень наполнения поддона для сбора капель также можно определить по положению поплавка (12).

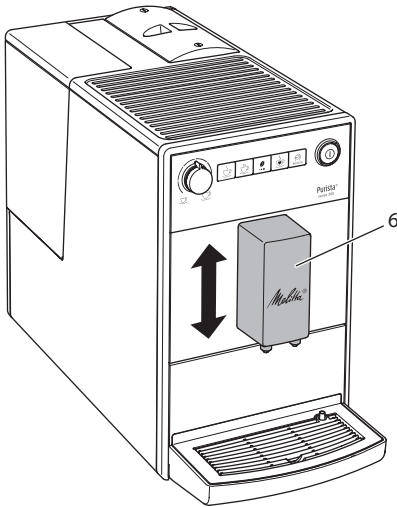
Всегда очищайте обе емкости. Если поддон для сбора капель выдвинут, мигает индикатор *Поддон для сбора капель*.



Рис. 8: Очистка поддона для сбора капель и емкости для кофейного жмыха

1. Извлеките поддон (7) из аппарата, потянув его вперед.
2. Снимите емкость для кофейного жмыха (11) и удалите жмых.
3. Слейте жидкость из поддона для сбора капель.
4. Вставьте емкость для кофейного жмыха на место.
5. Задвиньте поддон в аппарат до упора.

Информация

При опорожнении поддона для сбора капель и емкости для кофейного жмыха в то время, как аппарат выключен, он не регистрирует этот процесс. Поэтому запрос на очистку может выдаваться несмотря на то, что поддон для сбора капель и емкость для кофейного жмыха еще не полностью заполнены.

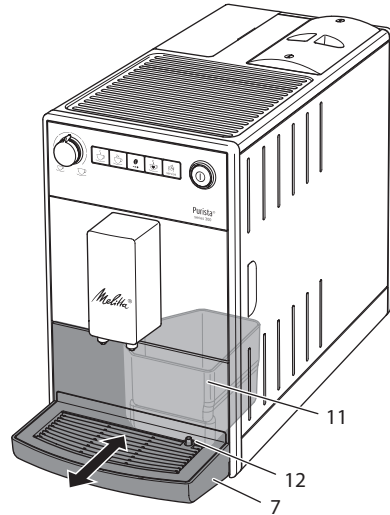
5 Приготовление напитков



Обратите внимание:

- В контейнере для воды всегда должно находиться достаточно воды. Если уровень наполнения недостаточен, аппарат выдаст запрос на наполнение.
- В контейнере для кофейных зерен также всегда должно иметься достаточное количество кофейных зерен. Если больше не имеется кофейных зерен, то аппарат прерывает приготовление кофейного напитка.
- Емкости для напитков должны быть достаточно большими. Максимальное количество кофе составляет 220 мл.

5.1 Настройка крепости кофе

Как только аппарат готов, он отображает текущую настройку крепости кофе.

Возможны следующие настройки крепости кофе:

Индикация	Крепость кофе
	мягкий
	нормальный
	крепкий

 Для настройки крепости кофе следует один или несколько раз нажать кнопку «Крепость кофе».

Крепость кофе можно настроить до приготовления напитка или во время процесса помола.

Информация

При выключении аппарата последняя настроенная крепость кофе сохраняется в памяти.

5.2 Настройка количества кофе



Рис. 9: Настройка количества кофе



Количество кофе можно настроить с помощью поворотного регулятора «Количество кофе» (17).

Количество кофе можно настроить до приготовления напитка или во время него.

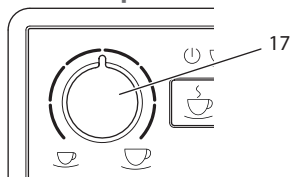
Возможна бесступенчатая настройка количества кофе от 25 до 220 мл.

5.3 Приготовление напитка

Необходимое условие: аппарат готов к работе.

1. Подставьте емкость под выпускное отверстие.
2.   Нажмите одну из кнопок приготовления напитка.
 - » Начнется процесс помола и подачи напитка.
 - » Подача напитка закончится автоматически.
3. Снимите емкость с подставки.





5.4 Программирование любимого кофе

С помощью кнопки «Любимый кофе» можно сохранить настройку предпочтительной крепости и количества кофе.

Эти настройки выполняются во время приготовления кофе.

Необходимое условие: аппарат готов к работе.

1.  Нажмите кнопку приготовления «Любимый кофе» и удерживайте ее нажатой более 2 секунд.

- »  Быстро мигают индикаторы *Готовность к работе* и *Кофейное зерно*.
- 2.  Один или несколько раз нажмите кнопку «Крепость кофе», чтобы настроить предпочтительную крепость кофе.
- 3.  Нажмите кнопку приготовления «Любимый кофе».
 - » Начнется процесс помола.
 - Во время процесса помола можно еще раз изменить крепость кофе.
 - » Начинается подача напитка.
- 4.  Во время подачи напитка после достижения предпочтительного количества кофе нажмите кнопку приготовления «Любимый кофе».
 - » подача напитка прекращается.
 - » Настройки сохраняются.

Если приготовление напитка прерывается нажатием кнопки приготовления «Кофе», настройки количества и крепости кофе не сохраняются.

 Нажмите кнопку приготовления «Любимый кофе», чтобы приготовить кофе с соответствию с сохраненными настройками его крепости и количества.

5.5 Прерывание приготовления кофе

Если требуется прервать приготовление напитка до его завершения, нажмите кнопку приготовления второй раз.

5.6 Приготовление двух напитков одновременно

Кнопка «2 чашки» предназначена для одновременного приготовления двух чашек напитка. При приготовлении двух чашек кофе аппарат выполняет два процесса помола.



Рис. 10: Приготовление двух чашек кофе

1. Установите две чашки под выпускное отверстие.
2.  Нажмите кнопку «2 чашки» (18).
 - »  Горит индикатор 2 раза.
3.   Нажмите кнопку приготовления.
 - » Начнется процесс помола и подачи напитка.
 - » подача напитка закончится автоматически.
4. Возьмите обе емкости.

Информация



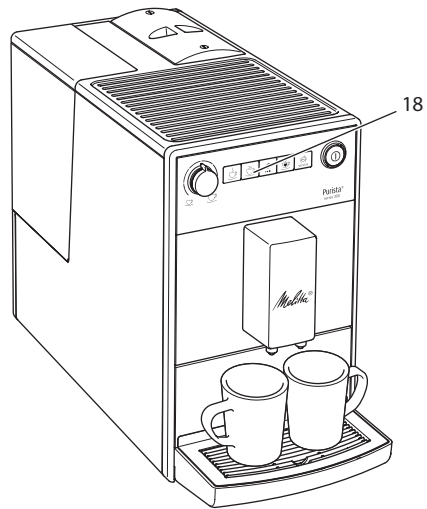

- Настройка действует только для одного единственного приготовления напитка.
- Если в течение 1 минуты не выполняется приготовление напитка, аппарат переходит в режим приготовления одной чашки напитка.

6 Изменение основных настроек

Существует несколько функций для изменения основных настроек аппарата. Эти функции распределены на два режима обслуживания.





6.1 Режим обслуживания 1

У каждой функции имеется своя индикация.

Режим обслуживания 1	
Индикация	Функция
	Автоматическое выключение
	Жесткость воды
	Промывка при выключении
	Программа фильтра
clean	Программа очистки
decalc	Программа удаления накипи
	Температура приготовления

Порядок действий для перехода в режим обслуживания 1:

Необходимое условие: аппарат готов к работе.

-  Нажмите кнопку «Обслуживание» и удерживайте ее более 2 секунд, чтобы перейти в режим обслуживания 1.
 - »   Быстро мигает индикатор *Готовность к работе* и горит индикатор *2 чашки*.
-  Один или несколько раз нажмите кнопку «Обслуживание», чтобы перейти к требуемой функции.
 - » В соответствии с выбранной функцией горит индикация, см. таблицу *Режим обслуживания 1*.
 - » Количество горящих кофейных зерен сигнализирует об активной настройке функции.

Нажмите кнопку приготовления «Кофе», чтобы выйти из режима обслуживания без сохранения настроек.





Информация

Если в течение 1 минуты не будет нажата ни одна кнопка, аппарат переходит в режим готовности.

6.2 Настройка автоматического выключения

Если аппарат не используется в течение длительного времени, сначала он переходит в режим энергосбережения. Затем после определенного настроенного времени аппарат выключается.





Возможны следующие настройки:

Индикация	Режим энергосбережения через:	Выключение через:
	3 минуты	30 минуты
	10 минуты	1 час
	20 минуты	4 часов
 мигают	30 минуты	8 часов

Информация

Для выхода из режима энергосбережения следует нажать любую кнопку.

Необходимое условие: аппарат готов к работе.

-  Нажмите кнопку «Обслуживание» и удерживайте ее более 2 секунд, чтобы перейти в режим обслуживания 1.
-   Несколько раз нажмите кнопку «Обслуживание», пока не появится значок функции *Автоматическое выключение*.
-  Несколько раз нажмите кнопку «Крепость кофе», пока не будет настроено требуемое время.
-  Вы можете перейти к следующей функции или выйти из режима обслуживания:

- a) Кратковременно нажмите кнопку «Обслуживание», чтобы перейти к следующей функции.
- b) Нажмите кнопку «Обслуживание» и удерживайте ее более 2 секунд, чтобы сохранить настройку и выйти из режима обслуживания.

6.3 Настройка жесткости воды

Путем настройки жесткости воды регулируют, как часто аппарат генерирует запрос на удаление накипи. Чем жестче вода, тем чаще аппарат нуждается в удалении накипи.

Информация

Если используется фильтр для воды, то настройка жесткости воды невозможна (см. главу 7.5 *Использование фильтра для воды* на стр. 250).





Для определения жесткости воды используйте прилагающуюся индикаторную полосу. Соблюдайте инструкции, указанные на упаковке индикаторной полоски, и в таблице *Диапазон жесткости воды* на стр. 253.

Возможны следующие настройки:

Индикация	Жесткость воды
	мягкая, удаление накипи после 150 л
	средняя, удаление накипи после 100 л
	жесткая, удаление накипи после 70 л
 мигают	очень жесткая, удаление накипи после 30 л
нет кофейных зерен	Используется фильтр для воды. Выполнение настройки невозможно.

Необходимое условие: аппарат готов к работе.

1.  Нажмите кнопку «Обслуживание» и удерживайте ее более 2 секунд, чтобы перейти в режим обслуживания 1.

2.   Несколько раз нажмите кнопку «Обслуживание», пока не появится значок функции *Жесткость воды*.
3.  Несколько раз нажмите кнопку «Крепость кофе», пока не будет настроена требуемая жесткость воды.
4.  Вы можете перейти к следующей функции или выйти из режима обслуживания:
 - a) Кратковременно нажмите кнопку «Обслуживание», чтобы перейти к следующей функции.
 - b) Нажмите кнопку «Обслуживание» и удерживайте ее более 2 секунд, чтобы сохранить настройку и выйти из режима обслуживания.

6.4 Активация/деактивация промывки при выключении

Всегда сразу же после включения выполняется промывка кофейной системы. Включить или выключить можно только промывку после выключения аппарата. Если она включена, то после выключения аппарата выполняется промывка кофейной системы.





Информация

Рекомендуется не выключать на слишком долгое время промывку после выключения, так как при ее использовании производится очистка кофейной системы.

Возможны следующие настройки:

Индикация	Промывка при выключении
	активировано
нет кофейных зерен	деактивировано



Необходимое условие: аппарат готов к работе.

-  Нажмите кнопку «Обслуживание» и удерживайте ее более 2 секунд, чтобы перейти в режим обслуживания 1.
-   Несколько раз нажмите кнопку «Обслуживание», пока не появится значок функции *Промывка при выключении*.
-  Несколько раз нажмите кнопку «Крепость кофе», пока не будет включена или выключена промывка при выключении.
-  Вы можете перейти к следующей функции или выйти из режима обслуживания:
 - Кратковременно нажмите кнопку «Обслуживание», чтобы перейти к следующей функции.
 - Нажмите кнопку «Обслуживание» и удерживайте ее более 2 секунд, чтобы сохранить настройку и выйти из режима обслуживания.

6.5 Настройка температуры приготовления





Температура приготовления влияет на вкус напитка.

Возможны следующие настройки:

Индикация	Температура приготовления
	низкая
	средняя
	высокая



Необходимое условие: аппарат готов к работе.

-  Нажмите кнопку «Обслуживание» и удерживайте ее более 2 секунд, чтобы перейти в режим обслуживания 1.

-   Несколько раз нажмите кнопку «Обслуживание», пока не появится значок функции *Температура приготовления*.
-  Несколько раз нажмите кнопку «Крепость кофе», пока не будет настроена требуемая температура приготовления.
-  Вы можете перейти к следующей функции или выйти из режима обслуживания:
 - Кратковременно нажмите кнопку «Обслуживание», чтобы перейти к следующей функции.
 - Нажмите кнопку «Обслуживание» и удерживайте ее более 2 секунд, чтобы сохранить настройку и выйти из режима обслуживания.





6.6 Режим обслуживания 2

У каждой функции имеется своя индикация.

Режим обслуживания 2	
Индикация	Функция
	Заводские установки
	Выпаривание

Порядок действий для перехода в режим обслуживания 2:

Необходимое условие: аппарат готов к работе.

-   Нажмите кнопку «Обслуживание» и дополнительно кнопку «Кофе» и удерживайте их более 2 секунд, чтобы перейти в режим обслуживания 2.
 - »   Быстро мигают индикаторы *Готовность к работе* и 2 чашки.
-  Один или несколько раз нажмите кнопку «Обслуживание», чтобы перейти к требуемой функции.

- » В соответствии с выбранной функцией горит индикация, см. таблицу *Режим обслуживания 2*.
- » Количество горящих кофейных зерен сигнализирует об активной настройке функции.

Нажмите кнопку приготовления «Кофе», чтобы выйти из режима обслуживания без сохранения настроек.







Информация

Если в течение 1 минуты не будет нажата ни одна кнопка, аппарат переходит в режим готовности.

6.7 Восстановление заводских установок аппарата

Можно восстановить заводские установки аппарата. В случае восстановления заводских установок будут утеряны настроенные вами значения функций. Также будут утеряны сохраненные настройки крепости и количества кофе, настроенные с помощью функции «Любимый кофе».

Необходимое условие: аппарат готов к работе.

1.   Нажмите кнопку «Обслуживание» и дополнительно кнопку «Кофе» и удерживайте их более 2 секунд, чтобы перейти в режим обслуживания 2.
2.   Несколько раз нажмите кнопку «Обслуживание», пока не появится значок функции *Заводские установки*.
3.  Несколько раз нажмите кнопку «Крепость кофе», пока не загорится одно кофейное зерно.
4.  Нажмите кнопку «Обслуживание» и удерживайте ее более 2 секунд, восстановить заводские установки аппарата и выйти из режима обслуживания.

6.8 Настройка тонкости помола

Тонкость помола кофе влияет на вкус кофе.

Если настроить более мелкий помол, то вкус кофе станет крепче.

ВНИМАНИЕ

Слишком тонкий помол кофе может привести к засорению блока заваривания.

- Аппарат поставляется с оптимальной настройкой тонкости помола. Дополнительную настройку тонкости помола рекомендуется выполнять самое раннее примерно после приготовления 100 чашек кофе (примерно через 1 месяц в зависимости от потребления кофе).
- Не устанавливайте слишком большую тонкость помола. Признак оптимальной настройки тонкости помола — равномерное поступление кофе из выпускного отверстия и получение легкого густого крема.

Тонкость помола следует настраивать во время работы кофемолки.

Необходимое условие: аппарат готов к работе.



Рис. 11: Настройка тонкости помола

1. Откройте кожух (9). Для этого возьмитесь за углубление с правой стороны аппарата и потяните кожух в сторону.
2. Приготовьте одну чашку кофе.
3. Переместите рычаг (8) влево или вправо при работающей кофемолке. Влево = более мелкий помол
Вправо = более крупный помол
4. Вставьте съемную панель (9) сбоку до ее фиксации.

7 Уход и техническое обслуживание

Регулярное выполнение ухода и технического обслуживания прибора позволит обеспечить неизменно высокое качество ваших напитков.

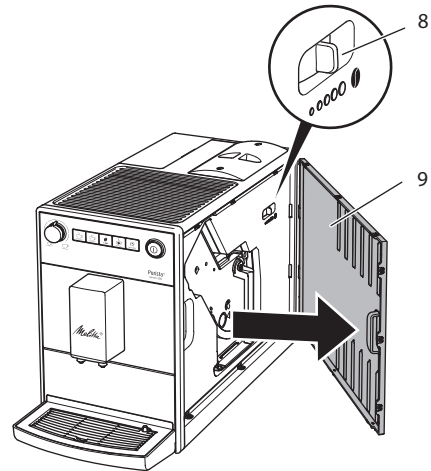
7.1 Общая чистка

Регулярно проводите чистку аппарата. Безотлагательно удаляйте внешние загрязнения в виде пятен кофе.

ВНИМАНИЕ

Использование неподходящих чистящих средств может стать причиной появления царапин на поверхностях.

- Не используйте абразивные ткани, губки и чистящие средства.

Необходимое условие: аппарат выключен.

- Выполняйте наружную чистку аппарата при помощи мягкой, влажной ткани и стандартных средств для мытья посуды.
- Вымойте поддон для сбора капель, емкость для кофейного жмыха и подставку под чашку. При этом используйте мягкую, влажную салфетку и стандартное средство для мытья посуды.
- Емкость для кофейного жмыха можно мыть в посудомоечной машине.
- Для чистки контейнера для зерен используйте мягкую, сухую ткань.

7.2 Очистка заварного устройства

Во избежание повреждения аппарата рекомендуется выполнять чистку блока заваривания один раз в неделю.



Рис. 12: Демонтаж блока заваривания



Рис. 13: Очистка заварного устройства

Необходимое условие: аппарат выключен.

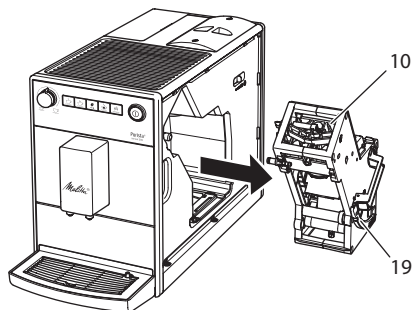
1. Откройте кожух (9). Для этого возьмитесь за углубление с правой стороны аппарата и потяните кожух в сторону.
2. Нажмите и удерживайте нажатым красный рычаг (19) на ручке блока заваривания (10), поверните рукоятку по часовой стрелке до упора со щелчком.
3. Вытащите блок заваривания за ручку из аппарата.
4. Основательно промойте заварное устройство целиком под проточной водой со всех сторон. В первую очередь следите за тем, чтобы в сите (20) не было остатков кофе.
5. Подождите, пока с заварного устройства стечет вода.

6. С помощью мягкой сухой салфетки удалите остатки кофе с поверхностей внутри аппарата.
7. Вставьте заварное устройство в аппарат. Нажмите и удерживайте нажатый красный рычаг на ручке блока заваривания, поверните ручку против часовой стрелки до упора со щелчком.
8. Вставьте кожух в аппарат и переместите его в сторону до характерного щелчка.

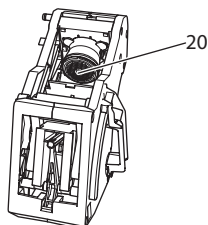
При включенном аппарате попеременное мигание индикаторов *Готовность к работе* и *Очистка* указывают на отсутствие блока заваривания. После установки блока заваривания аппарат переходит в режим готовности.

7.3 Выполнение программы очистки

Программа чистки позволяет удалять пятна и остатки кофейного масла с помощью средства для чистки кофейных автоматов.

Во избежание повреждений аппарата рекомендуется выполнять программу чистки каждые 2 месяца, или в случае появления запроса, генерируемого аппаратом.

clean Горящий индикатор *Очистка* сигнализирует о необходимости выполнить очистку аппарата.

▲ ОСТОРОЖНО

Контакт со средством для чистки кофейных автоматов может стать причиной раздражения слизистых оболочек глаз и кожи.

- Соблюдайте инструкции по применению, указанные на упаковке средства для чистки.

ВНИМАНИЕ

Использование неподходящих средств для чистки кофейных автоматов может

стать причиной повреждения аппарата.





- Используйте только чистящие таблетки Melitta® PERFECT CLEAN для кофейных автоматов.

Выполнение программы очистки занимает около 15 минут и его нельзя прерывать.

Программа очистки выполняется в несколько этапов. На выполнение указывает количество светящихся кофейных зерен.

Во время программы очистки аппарат выполняет несколько промывок. При этом вода также сливается в поддон для сбора капель.

Необходимое условие: аппарат готов к работе.

1.  Нажмите кнопку «Обслуживание» и удерживайте ее более 2 секунд, чтобы перейти в режим обслуживания 1.
2.  **clean** Несколько раз нажмите кнопку «Обслуживание», пока не появится значок программы очистки.
3.  Нажмите кнопку «Обслуживание» и удерживайте ее более 2 секунд, чтобы запустить программу очистки.
 - » **clean** Индикатор *Очистка* мигает до завершения программы очистки.
4.  Начинается первый этап программы очистки. Горит одно кофейное зерно.
 - »  Загорается индикатор *Поддон для сбора капель*, сигнализируя о необходимости опорожнить поддон для сбора капель и емкость для кофейного жмыха.
4. Слейте жидкость из поддона для сбора капель и емкости для кофейного жмыха.
5. Установите поддон для сбора капель без емкости для кофейного жмыха.
6. Подставьте емкость для кофейного жмыха под капучинатор.

- » Аппарат выполняет двукратную промывку.
 - » **clean** Индикатор *Очистка* быстро мигает, сигнализируя о необходимости снять блок заваривания и положить чистящую таблетку.
7. Снимите заварное устройство. При этом не включайте аппарат.
 8. Промойте заварное устройство под проточной водой (см. главу 7.2 *Очистка заварного устройства* на стр. 246).
 9. Положите чистящую таблетку в блок заваривания. Вставьте заварное устройство в аппарат.





Рис. 14: Уложить чистящую таблетку в блок заваривания

● ● Начинается второй этап программы очистки. Горит два кофейных зерна.

- » Аппарат выполняет несколько промывок.
- »  Загорается индикатор *Поддон для сбора капель*, сигнализируя о необходимости опорожнить поддон для сбора капель и емкость для кофейного жмыха.

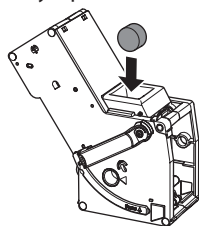
● ● ● Начинается третий этап программы очистки. Горит три кофейных зерна.

10. Слейте жидкость из поддона для сбора капель и емкости для кофейного жмыха.
11. Установите поддон для сбора капель без емкости для кофейного жмыха.

● ● ● Начинается четвертый этап программы очистки. Мигает три кофейных зерна.

12. Подставьте емкость для кофейного жмыха под капучинатор.

- » Аппарат выполняет несколько промывок.
 - »  Загорается индикатор *Поддон для сбора капель*, сигнализируя о необходимости опорожнить поддон для сбора капель и емкость для кофейного жмыха.
13. Слейте жидкость из поддона для сбора капель и емкости для кофейного жмыха.
 14. Установите поддон для сбора капель и емкость для кофейного жмыха.
- » Выполнение программы очистки завершено.
 - » Индикатор *Очистка* гаснет.
 - » Аппарат готов к работе.

Информация

Если выполнение программы очистки было прервано (например, из-за случайного выключения), снова включите аппарат и следуйте указаниям начиная с шага 10. После это аппарат снова готов к работе, даже если очистка была выполнена не полностью. Для полной очистки программу требуется выполнить с самого начала.

7.4 Выполнение программы для удаления накипи

Программа удаления накипи позволяет удалять отложения извести внутри аппарата с помощью средства для удаления накипи для кофейных автоматов.

Во избежание повреждения аппарата рекомендуется выполнять программу удаления накипи каждые 3 месяца или при появлении соответствующей индикации на аппарате. Это не требуется, если вы регулярно используете фильтр для воды.

decalc Горящий индикатор *Удаление накипи* сигнализирует о необходимости выполнить удаление накипи из аппарата.

▲ ОСТОРОЖНО

Контакт со средствами для удаления накипи может вызвать раздражение слизистой оболочки глаз и кожных покровов

- Соблюдайте инструкции по применению, указанные на упаковке средства для удаления накипи.

ВНИМАНИЕ

Использование неподходящих средств для удаления накипи и несоблюдение инструкции по применению может стать причиной повреждения аппарата.

- Используйте только жидкое средство для удаления накипи Melitta® ANTI CALC для кофейных автоматов.
- Соблюдайте инструкции по применению, указанные на упаковке средства для удаления накипи.

ВНИМАНИЕ

Завинченный фильтр для воды в процессе выполнения программы по удалению накипи может стать причиной повреждения аппарата.

- Снимите фильтр для воды (см. Рис. 15 на стр. 250).
- В процессе выполнения программы по удалению накипи поместите фильтр для воды в емкость с водопроводной водой.
- После завершения программы по удалению накипи можно снова вставить фильтр для воды и использовать его дальше.



Выполнение программы удаления накипи занимает около 15 минут и его нельзя прерывать.

Программа удаления накипи выполняется в несколько этапов. На выполнение указывает количество светящихся кофейных зерен.



Во время программы удаления накипи аппарат выполняет несколько промы-

вок. При этом вода также сливается в поддон для сбор капель.

Необходимое условие: аппарат готов к работе.



1.  Нажмите кнопку «Обслуживание» и удерживайте ее более 2 секунд, чтобы перейти в режим обслуживания 1.
2.  **decalc** Несколько раз нажмите кнопку «Обслуживание», пока не появится значок функции *Удаление накипи*.
3.  Нажмите кнопку «Обслуживание» и удерживайте ее более 2 секунд, чтобы запустить программу удаления накипи.
 - » **decalc** Индикатор *Удаление накипи* мигает до завершения программы удаления накипи.

 Начинается первый этап программы удаления накипи. Горит одно кофейное зерно.

- »  Загорается индикатор *Поддон для сбора капель*, сигнализируя о необходимости опорожнить поддон для сбора капель и емкость для кофейного жмыха.
4. Слейте жидкость из поддона для сбора капель и емкости для кофейного жмыха.
 5. Установите поддон для сбора капель.
 - »  Загорается индикатор *Вода*, сигнализируя о необходимости залить раствор средства для удаления накипи в контейнер для воды.
 6. Снимите контейнер для воды.
 7. Залейте 0,5 литра раствора средства для удаления накипи в контейнер для воды. При этом соблюдайте соответствующую инструкцию по применению средства для удаления накипи для кофейных автоматов.
 8. Установите контейнер для воды на место.

☉☉ Начинается второй этап программы удаления накипи. Горит два кофейных зерна.

Во время удаления накипи выполняется несколько промывок.

- »  Загорается индикатор *Поддон для сбора капель*, сигнализируя о необходимости опорожнить поддон для сбора капель и емкость для кофейного жмыха.
- 9. Слейте жидкость из поддона для сбора капель и емкости для кофейного жмыха.
- 10. Установите поддон для сбора капель.
 - »  Загорается индикатор *Вода*, сигнализируя о необходимости наполнить контейнер для воды.
- 11. Снимите контейнер для воды.
- 12. Тщательно промойте контейнер для воды и наполните его свежей водой.
- 13. Установите контейнер для воды.

☉☉☉ Начинается третий этап программы удаления накипи. Горит три кофейных зерна.

- » Горячая вода сливается в поддон для сбора капель.
- »  Загорается индикатор *Поддон для сбора капель*, сигнализируя о необходимости опорожнить поддон для сбора капель и емкость для кофейного жмыха.
- 14. Слейте жидкость из поддона для сбора капель.
- 15. Установите поддон для сбора капель и емкость для кофейного жмыха.
 - » Выполнение программы для удаления накипи завершено.
 - » Индикатор *Удаление накипи* гаснет.
 - » Аппарат готов к работе.

Информация

Если выполнение программы удаления накипи было прервано (например, из-за случайного выключения), снова включите аппарат и следуйте указаниям начиная с шага 9. После это аппарат снова готов к работе, даже если удаление накипи было выполнено не пол-

ностью. Для полного удаления накипи программу требуется выполнить с самого начала.

7.5 Использование фильтра для воды

Использование фильтра для воды продлевает срок службы аппарата и увеличивает интервалы удаления накипи. Фильтр для воды отфильтровывает известь и другие вредные вещества из воды.

Используйте только фильтр-картриджи Melitta® Pro Aqua для полностью автоматических кофемашин. Соблюдайте инструкции по применению, указанные на упаковке фильтра для воды.

Информация

При использовании и регулярной замене фильтр-картриджа Melitta® Pro Aqua для полностью автоматических кофемашин удаление накипи из аппарата требуется выполнять всего один раз в год.

Это указание основано на том допущении, что в среднем ежедневно приготавливается 6 напитков по 120 мл, а фильтр заменяется шесть раз в год.



Рис. 15: Завинчивание и отвинчивание фильтра для воды



Фильтр для воды (21) завинчивается в резьбовое отверстие (22) на дне контейнера для воды (1).

И Информация

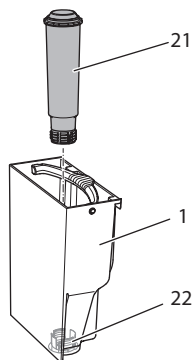
Не оставляйте фильтр для воды сухим в течение длительного времени. В случае продолжительного простоя рекомендуется хранить фильтр в емкости с трубопроводной водой, поместив ее в холодильник.

Установка фильтра для воды

Необходимое условие: аппарат готов к работе.

-  Нажмите кнопку «Обслуживание» и удерживайте ее более 2 секунд, чтобы перейти в режим обслуживания 1.
-  Несколько раз нажмите кнопку «Обслуживание», пока не появится значок функции *Фильтр*.
-  Несколько раз нажмите кнопку «Крепость кофе», пока не загорится кофейное зерно.
- Следуйте указаниям в главе *Замена фильтра для воды* начиная с шага 3.

Замена фильтра для воды







Для сохранения неизменной эффективности фильтра для воды рекомендуется заменять его каждые 2 месяца или после соответствующего сигнала аппарата.

 Горящий индикатор *Фильтр* сигнализирует о необходимости заменить фильтр для воды.

И Информация

- Если используется фильтр для воды, то нельзя настроить жесткость воды. Жесткость воды автоматически установлена на "Мягкая" (см. главу 6.3 *Настройка жесткости воды* на стр. 243).
- Перед применением опустите фильтр на несколько минут в емкость со свежей трубопроводной водой.





Необходимое условие: аппарат готов к работе.

-  Нажмите кнопку «Обслуживание» и удерживайте ее более 2 секунд, чтобы перейти в режим обслуживания 1.
-  Несколько раз нажмите кнопку «Обслуживание», пока не появится значок программы фильтра.
 - »  Горит одно кофейное зерно.
-  Нажмите кнопку «Обслуживание» и удерживайте ее более 2 секунд, чтобы запустить программу фильтра.
 - »  Индикатор *Фильтр* мигает до завершения программы фильтра.
 - »  Загорается индикатор *Поддон для сбора капель*, сигнализируя о необходимости опорожнить поддон для сбора капель и емкость для кофейного жмыха.
- Слейте жидкость из поддона для сбора капель и емкости для кофейного жмыха.
- Установите поддон для сбора капель без емкости для кофейного жмыха.
- Подставьте емкость для кофейного жмыха под капучинатор.
 - »  Загорается индикатор *Вода*, сигнализируя о необходимости снять контейнер для воды и вставить фильтр для воды.
- Снимите контейнер для воды.
- Слейте воду из контейнера для воды.
- Вставьте новый фильтр в контейнер для воды (см. *Рис. 15*).
- Наполните контейнер для воды.
- Установите контейнер для воды на место.
 - » Фильтр промывается водой.
 - » Вода сливается в поддон для сбора капель.
- Слейте жидкость из поддона для сбора капель и емкости для кофейного жмыха.

13. Установите поддон для сбора капель и емкость для кофейного жмыха.
- » Выполнение программы фильтра завершено.
- » Индикатор *Фильтр* гаснет.
- » Аппарат готов к работе.

Разрегистрация фильтра для воды

Если вы вынули вставленный фильтр для воды и хотите продолжать использовать аппарат без фильтра, необходимо отменить регистрацию фильтра в аппарате:

1. Снимите контейнер для воды.
2. Вылейте из него воду.
3. Извлеките фильтр для воды (см. *Рис. 15*).
4. Наполните контейнер для воды.
5. Установите контейнер для воды на место.
6.  Нажмите кнопку «Обслуживание» и удерживайте ее более 2 секунд, чтобы перейти в режим обслуживания 1.
7.   Несколько раз нажмите кнопку «Обслуживание», пока не появится значок функции *Фильтр*.
8.  Несколько раз нажмите кнопку «Крепость кофе», пока не будет гореть ни одно кофейное зерно.
9.  Нажмите кнопку «Обслуживание» и удерживайте ее более 2 секунд, чтобы сохранить настройку и выйти из режима обслуживания.
 - » Фильтр для воды зарегистрирован.
 - » Жесткость воды настроено на степень жесткости, которая была сохранена в памяти аппарата перед установкой фильтра для воды.
10. При необходимости настройке жесткость воды (см. главу 6.3 *Настройка жесткости воды* на стр. 243).

8 Транспортировка, хранение и утилизация







8.1 Выпаривание аппарата

В случае продолжительного простоя рекомендуется выпарить аппарат перед транспортировкой, а также при вероятности замерзания во время хранения при низких температурах.

При выпаривании из аппарата удаляются остатки воды.

Когда Вы снова вводите аппарат в работу, то после включения выполняется автоматическая промывка, и удаляется воздух из аппарата (см. гл. 3.4 *Первое включение устройства* на стр. 236).

Необходимое условие: аппарат готов к работе.

1.   Нажмите кнопку «Обслуживание» и дополнительно кнопку «Кофе» и удерживайте их более 2 секунд, чтобы перейти в режим обслуживания 2.
2.   Несколько раз нажмите кнопку «Обслуживание», пока не появится значок функции *Выпаривание*.
3.  Нажмите кнопку «Обслуживание» и удерживайте ее более 2 секунд, чтобы начать выпаривание.
 - »  Индикатор *Готовность к работе* мигает до тех пор, пока аппарат не будет готов к выпариванию.
 - »  Загорается индикатор *Вода*, сигнализируя о необходимости снять контейнер для воды.
4. Снимите контейнер и слейте из него воду.
 - » Аппарат выпарен и автоматически выключается.

8.2 Транспортировка аппарата

ВНИМАНИЕ

Замерзание остатков воды в аппарате может привести к повреждению аппарата.

- Не оставляйте аппарат при температуре ниже 0 °С.

Транспортируйте аппарат в оригинальной упаковке. Это поможет предотвратить повреждение аппарата во время транспортировки.

Перед тем как транспортировать аппарат, выполните следующие действия:

1. Выпарите аппарат (см. главу 8.1 *Выпаривание аппарата* на стр. 252).
2. Слейте жидкость из поддона для сбора капель и емкости для кофейного жмыха.
3. Слейте воду из контейнера для воды.
4. Опорожните контейнер для кофейных зерен.
5. Прочистите аппарат (см. главу 7.1 *Общая чистка* на стр. 246).
6. Упакуйте аппарат.

Информация

- При отправке аппарата в сервисный центр компании Melitta не требуется также отправлять площадку для чашки. Это позволит избежать возможных царапин при транспортировке.
- Не используйте стандартную клейкую и упаковочную ленту для фиксации незакрепленных деталей. При снятии ленты на аппарате остаются следы клея, которые очень сложно удалить.

8.3 Утилизация аппарата

 Для отмеченных данным символом аппаратов действует Европейская директива 2012/19/ЕС о старом электрическом и электронном оборудовании (WEEE).

Электрические приборы утилизируются отдельно от бытовых отходов. Утили-

зируйте устройство безопасным для окружающей среды образом в соответствующем пункте сбора.

9 Технические характеристики





Технические характеристики	
Рабочее напряжение	220–240 В, 50–60 Гц
Потребляемая мощность	1450 Вт
Напор насоса	макс. 15 бар
Размеры	
Ширина	200 мм
Глубина	460 мм
Высота	334 мм
Емкость	
Контейнер для кофейных зерен	125 г
Контейнер для воды	1,2 л
Масса (в пустом состоянии)	7,9 кг
Окружающие условия	
Температура	10–32 °С
Относительная влажность воздуха	30–80 % (без образования конденсата)

Диапазон жесткости воды	°dH	°e	°fH
Мягкая	от 0 до 10	от 0 до 13	от 0 до 18
Средняя	от 10 до 15	от 13 до 19	от 18 до 27
Жесткая	от 15 до 20	от 19 до 25	от 27 до 36
Очень жесткая	> 20	> 25	> 36

10 Неисправности

Если не удастся устранить неисправности с помощью нижеперечисленных или иных, не указанных здесь мер, обратитесь за помощью к специалистам нашей горячей линии (местный тариф).

Номер горячей линии указан на крышке контейнера для воды. Также его можно узнать на нашем веб-сайте в разделе «Сервис».

Неисправность	Причина	Способ устранения
Кофе поступает из выпускного отверстия по капле.	Слишком мелкий помол.	▪ Настроить более крупный помол (см. главу 6.8 на стр. 245).
	Аппарат засорился.	▪ Прочистить заварное устройство (см. главу 7.2 на стр. 246). ▪ Выполнить программу очистки (см. главу 7.3 на стр. 247).
	В аппарате образовалась накипь.	▪ Выполнить программу для удаления накипи (см. главу 7.4 на стр. 248).
Кофе не льется.	Контейнер для воды пуст или вставлен неправильно.	▪ Наполнить водой контейнер и убедиться, что он правильно вставлен в аппарат (см. главу 4.3 на стр. 238).
	Заварное устройство засорено.	▪ Прочистить заварное устройство (см. главу 7.2 на стр. 246).
Хотя контейнер для кофейных зерен наполнен, аппарат показывает, что необходимо засыпать кофейные зерна.	Кофейные зерна не попадают в мельничный механизм.	▪ Нажать на одну из кнопок приготовления. ▪ Слегка постучать по контейнеру для кофейных зерен. ▪ Очистить контейнер для кофейных зерен. ▪ Кофейные зерна слишком маслянистые. Использовать другие кофейные зерна.
Мельничный механизм издает сильный шум при работе.	В мельничный механизм попали посторонние частицы.	▪ Связаться со специалистами горячей линии.
Не удастся вставить на место извлеченное заварное устройство.	Неправильное положение ручки блокировки заварного устройства.	▪ Проверить, правильно ли защелкнута ручка блокировки заварного устройства (см. главу 7.2 на стр. 246).
	Неправильное положение приводного механизма.	▪ Одновременно нажать кнопку приготовления «Кофе» и кнопку «2 чашки» и удерживать их более 2 секунд. Аппарат выполняет инициализацию.
Быстрое попеременное мигание индикаторов:  	Сбой программы	▪ Выключить и снова включить аппарат (см. главу 4.1 на стр. 237). ▪ Связаться со специалистами горячей линии.
Быстрое попеременное мигание индикаторов:  clean	Заварное устройство не установлено.	▪ Установить и зафиксировать блок заваривания.
Загорание индикации без ее активирования: 	Из аппарата не полностью удален воздух.	▪ Выпустить воздух из аппарата, для этого при необходимости заполнить контейнер для воды и затем одновременно нажать кнопки приготовления «Кофе» и «Любимый кофе». При этом вода сливается в поддон для сбора капель. После этого аппарат готов к работе. ▪ Прочистить заварное устройство (см. главу 7.2 на стр. 246).

Spis treści

1	Zestawienie urządzeń.....	256	6.8	Ustawianie stopnia zmielenia.....	268
1.1	Widok urządzenia.....	256	7	Pielęgnacja i konserwacja.....	269
1.2	Zarys panelu obsługi.....	257	7.1	Ogólne czyszczenie.....	269
2	Dla Państwa bezpieczeństwa.....	258	7.2	Czyszczenie modułu zaparzania.....	269
2.1	Zastosowanie zgodne z przeznaczeniem.....	258	7.3	Przeprowadzenie programu czyszczenia.....	270
2.2	Niebezpieczeństwo porażenia prądem elektrycznym.....	258	7.4	Przeprowadzenie programu usuwania kamienia.....	271
2.3	Niebezpieczeństwo oparzenia gorącymi powierzchniami i parą.....	259	7.5	Stosowanie filtra do wody.....	273
2.4	Inne niebezpieczeństwa.....	259	8	Transport, składowanie i użyłcja.....	274
3	Pierwsze kroki.....	259	8.1	Odpowietrzenie urządzenia.....	274
3.1	Rozpakowanie urządzenia.....	259	8.2	Transport urządzenia.....	275
3.2	Instalacja urządzenia.....	260	8.3	Użyłcja urządzenia.....	275
3.3	Podłączenie urządzenia.....	260	9	Dane techniczne.....	275
3.4	Pierwsze włączenie urządzenia.....	260	10	Awarie.....	276
4	Podstawowa obsługa.....	261			
4.1	Włączanie i wyłączanie urządzenia.....	261			
4.2	Napełnianie pojemnika ziaren kawą ziarnistą.....	261			
4.3	Nalewanie wody.....	262			
4.4	Ustawianie wylotu dla różnych kaw.....	262			
4.5	Opróżnianie tacki ociekowej i pojemnika na fusy.....	262			
5	Przyrządzanie różnych rodzajów kawy.....	263			
5.1	Ustawianie mocy kawy.....	263			
5.2	Ustawianie ilości kawy.....	263			
5.3	Przyrządzanie kawy.....	264			
5.4	Programowanie ulubionej kawy.....	264			
5.5	Przerwanie przyrządzania kawy.....	264			
5.6	Jednoczesne przyrządzenie dwóch kaw.....	264			
6	Zmiana ustawień podstawowych.....	265			
6.1	Tryb serwisowy 1.....	265			
6.2	Ustawianie automatycznego wyłączenia.....	265			
6.3	Ustawianie twardości wody.....	266			
6.4	Aktywacja/deaktywacja płukania przy wyłączeniu.....	266			
6.5	Ustawienie temperatury parzenia.....	267			
6.6	Tryb serwisowy 2.....	267			
6.7	Resetowanie urządzenia na ustawienia fabryczne.....	268			

Droga Klientko, drogi Kliencie,

dziękujemy bardzo, że zdecydowaliście się Państwo na zakup w pełni automatycznego ekspresu do kawy Melitta® Purista®. Instrukcja obsługi pomoże Państwu zapoznać się z różnorodnymi możliwościami tego urządzenia i dostarczyć Państwu wielu radości z filiżanką doskonałej kawy.

Proszę uważnie przeczytać niniejszą instrukcję obsługi. W ten sposób unikniecie Państwo problemów zdrowotnych i szkód materialnych. Instrukcję obsługi proszę starannie przechowywać. W razie przekazania urządzenia innym osobom, należy zawsze załączyć do niego niniejszą instrukcję obsługi.

Firma Melitta nie przejmuje żadnej odpowiedzialności za szkody powstałe w wyniku nieprzestrzegania niniejszej instrukcji obsługi.

Jeżeli potrzebujecie Państwo dalszych informacji lub macie pytania dotyczące tego urządzenia, to proszę zwrócić się do firmy Melitta lub odwiedzić nas w Internecie pod adresem:
www.international.melitta.de

Życzymy Państwu dużo zadowolenia z Waszego urządzenia.

1 Zestawienie urządzeń

1.1 Widok urządzenia

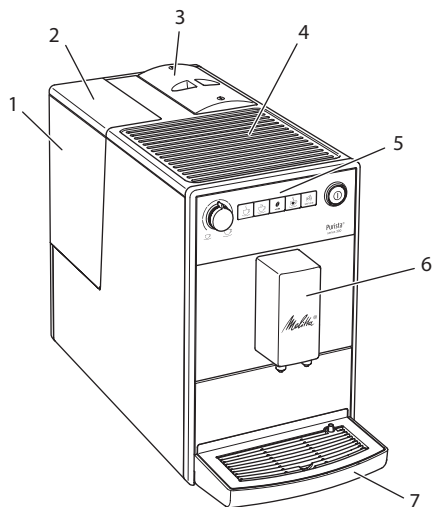

- 1 Pojemnik na wodę
- 2 Pokrywa zbiornika na wodę
- 3 Pojemnik na ziarna kawy z pokrywką
- 4 Płaszczyna na odstawiane filiżanki
- 5 Panel obsługi
- 6 Dozownik kawy z dwiema dyszami
- 7 Tacka ociekowa
- 8 Dźwignia do ustawiania stopnia zmielenia (wewnątrz)
- 9 Osłona
- 10 Moduł zaparzania (wewnątrz)
- 11 Pojemnik na fusy (wewnątrz)
- 12 Pływak
- 13 Podstawa na filiżanki

Ilustr. 1: Urządzenie z lewej strony z przodu

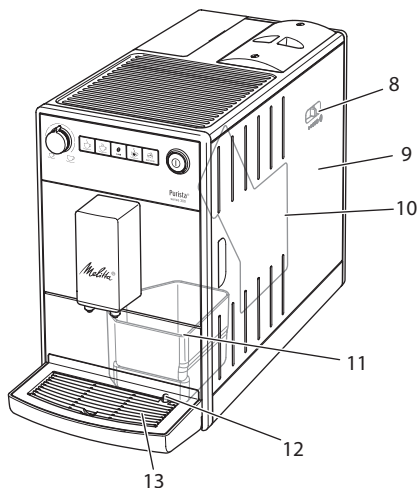

Ilustr. 2: Urządzenie z prawej strony z przodu

1.2 Zarys panelu obsługi

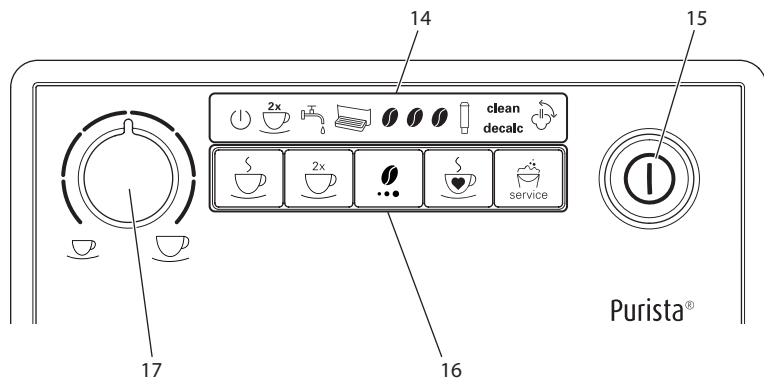

Ilustr. 3: Panel obsługi

- 14 Wyświetl
- 15 Włącznik/wyłącznik
- 16 Przyciski
- 17 Pokrętko do regulacji ilości kawy

Wyświetlacz	Nazwa
	Symbol gotowości
	Symbol Dozowanie dwóch filiżanek
	Symbol Woda
	Symbol Tacka ociekowa
	Symbol Ziarna kawy
	Symbol Filtr
clean	Symbol Czyszczenie
decalc	Symbol Usuwanie kamienia
	Symbol Odpowietrzenie

Przycisk wyboru	Nazwa
	Przycisk poboru „Kawa”
	Przycisk wyboru "Dozowanie do dwóch filiżanek"
	Przycisk wyboru "Moc kawy"
	Przycisk wyboru "Ulubiona kawa"
	Przycisk wyboru "Serwis"

2 Dla Państwa bezpieczeństwa

C Urządzenie odpowiada obowiązującym dyrektywom europejskim i jest skonstruowane zgodnie z najnowszym stanem techniki. Mimo to istnieją jeszcze zagrożenia śladowe.

Aby unikać zagrożeń, musicie Państwo przestrzegać wskazówek dotyczących bezpieczeństwa. Melitta nie przejmuje żadnej odpowiedzialności za szkody powstałe przez nieprzestrzeganie wskazówek dotyczących bezpieczeństwa.

2.1 Zastosowanie zgodne z przeznaczeniem

Urządzenie służy do przygotowywania kawy z ziaren.

Urządzenie przeznaczone jest do używania w prywatnym gospodarstwie domowym.

Każde inne zastosowanie uznawane jest jako niezgodne z przeznaczeniem i może prowadzić do problemów zdrowotnych i szkód materialnych. Melitta nie odpowiada za szkody, które powstają przez stosowanie urządzenia niezgodne z przeznaczeniem.

2.2 Niebezpieczeństwo porażenia prądem elektrycznym

Jeżeli urządzenie lub kabel zasilania są uszkodzone, to istnieje zagrożenie życia przez porażenie prądem.

Aby unikać zagrożeń spowodowanych prądem elektrycznym, należy przestrzegać poniższych wskazówek dotyczących bezpieczeństwa:

- Nie używać uszkodzonego kabla sieciowego.
- Uszkodzony kabel sieciowy może być wymieniony wyłącznie przez producenta, jego punkt serwisowy lub jego partnera serwisowego.
- Nie otwierać żadnych ześrubowanych na stałe osłon obudowy urządzenia.
- Urządzenie używać tylko wtedy, gdy znajduje się ono w technicznie nienagannym stanie.
- Uszkodzone urządzenie może być naprawiane wyłącznie przez autoryzowany warsztat. Nie naprawiać urządzenia samemu.
- Nie dokonywać żadnych zmian w urządzeniu, jego częściach składowych i osprzęcie.
- Nie zanurzać urządzenia w wodzie.
- Nie dopuścić do zetknięcia kabla sieciowego z wodą.

2.3 Niebezpieczeństwo oparzenia gorącymi powierzchniami i parą

Wyciekające płyny i opary mogą być bardzo gorące. Części urządzenia stają się również bardzo gorące.

Aby unikać oparzeń i poparzeń, należy przestrzegać poniższych wskazówek dotyczących bezpieczeństwa:

- Unikać zetknięcia się skóry z wyciekającymi płynami i oparami.
- W trakcie i bezpośrednio po pobraniu kawy nie dotykać dysz na wylocie. Odczekać, aż podzespoły się ochłodzą.

2.4 Inne niebezpieczeństwa

Aby unikać problemów zdrowotnych i szkód materialnych, należy przestrzegać poniższych wskazówek dotyczących bezpieczeństwa:

- Nie eksploatować urządzenia w szafce itp.
- W trakcie pracy nie sięgać do wnętrza urządzenia.
- Urządzenie i jego kabel sieciowy utrzymywać z dala od dzieci poniżej 8 roku życia.
- Urządzenie może być używane przez dzieci powyżej 8 roku życia jak też przez osoby z obniżonymi zdolnościami psychicznymi, czuciowymi lub mentalnymi lub z brakiem doświadczenia i wiedzy, jeżeli będą one pod nadzorem lub zostały poinstruowane odno-

śnie bezpiecznego używania urządzenia i rozumieją wynikającą z tego zagrożenia.

- Dzieciom nie wolno bawić się tym urządzeniem. Czyszczenie i konserwacja nie mogą być wykonywane przez dzieci poniżej 8 roku życia. Dzieci powyżej 8 roku życia muszą być nadzorowane przy czyszczeniu i konserwacji.
- Jeżeli urządzenie przez dłuższy czas pozostawione jest bez nadzoru, należy odłączyć je od źródła zasilania.
- Urządzenie nie może być używane na wysokości ponad 2000 m nad poziomem morza.
- Podczas czyszczenia urządzenia i jego części należy przestrzegać wskazówek w odpowiednim rozdziale (*Pielęgnacja i konserwacja* na stronie 269).

3 Pierwsze kroki

Rozdział zawiera opis, w jaki sposób należy przygotować do użytku urządzenie, które znajduje się w Państwa posiadaniu.

3.1 Rozpakowanie urządzenia

- Urządzenie rozpakować. Usunąć z urządzenia materiał opakowania, taśmy klejące i folie ochronne.
- Materiał opakowaniowy zachować do transportu i ewentualnych przesyłek zwrotnych.

Informacja

W urządzeniu mogą znajdować się ślady kawy i wody. Urządzenie było sprawdzane w fabryce odnośnie jego nienagannego funkcjonowania.

3.2 Instalacja urządzenia

Proszę przestrzegać następujących wskazań:

- Nie instalować urządzenia w wilgotnych pomieszczeniach.
- Ustawić urządzenie na stabilnej, równej i suchej powierzchni.
- Nie instalować urządzenia w pobliżu zlewów i podobnych sprzętów.
- Nie ustawiać urządzenia na gorących powierzchniach.
- Zachowywać wystarczającą odległość około 10 cm od ściany i innych przedmiotów. Wolna przestrzeń nad urządzeniem powinna wynosić minimum 20 cm.
- Kabel sieciowy ułożyć tak, żeby nie mógł zostać uszkodzony przez krawędzie lub gorące powierzchnie.

3.3 Podłączenie urządzenia

Proszę przestrzegać poniższych wskazań:

- Sprawdzić, czy napięcie sieci odpowiada napięciu robocznemu, które podane jest w danych technicznych (patrz tabela *Dane techniczne* na stronie 275).
- Urządzenie podłączać tylko do przepisowo zainstalowanego gniazdka sieciowego z uziemieniem. W razie wątpliwości, proszę zwracać się do specjalisty elektryka.
- Gniazdko wtykowe z zestykiem ochronnym musi być zabezpieczone przynajmniej za pomocą bezpiecznika 10 A.

3.4 Pierwsze włączenie urządzenia

Jak tylko włączycie Państwo urządzenie po raz pierwszy, to przeprowadza ono automatyczne płukanie. Gorąca woda wypływa z wylotu. Urządzenie zostaje przy tym odpowietrzane.

📌 Informacja



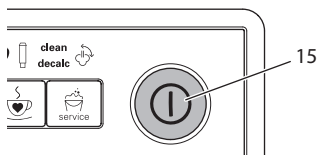

- Zaleca się wylanie pierwszych dwóch filiżanek kawy po pierwszym uruchomieniu.

- Jeżeli chcecie Państwo używać filtra do wody, to powinniście go założyć dopiero po pierwszym uruchomieniu.



Ilustr. 4: Włącznik/wyłącznik

Warunek: Urządzenie jest zainstalowane i podłączone.

1. Ustawić naczynie pod dozownikiem.
2. Nacisnąć przycisk "Włącz/wyłącz"(15)
 - »  Symbol gotowości zaświeci się na krótko.
 - »  Zaświeci się symbol Woda wzywający do napełnienia zbiornika na wodę.
3. Otworzyć pokrywę zbiornika na wodę i wyjąć zbiornik na wodę za uchwyt do góry z urządzenia.
4. Czystą wodą wypłukać zbiornik na wodę. Napełnić zbiornik na wodę świeżą wodą.
5. Zbiornik na wodę wstawić z góry do urządzenia i zamknąć pokrywę.
 - »  Zaświeca się symbol Odpowietrzyć wzywający do odpowietrzenia urządzenia.
6.  Nacisnąć przycisk obsługi "Moc kawy".
 - » Woda spływa do tacki ociekowej.
 - » Urządzenie nagrzewa się, a z dozownika wypływa gorąca woda.
7. Gdy woda nie wypływa już z dozownika, zaświeca się symbol Ziarna kawy.
 - » Urządzenie jest odpowietrzone.
8. Do pojemnika ziaren wsypać kawę ziarnistą (patrz rozdział 4.2 *Napełnianie pojemnika ziaren kawą ziarnistą* na stronie 261).
9. W razie potrzeby można teraz albo
 - a) ustawić twardość wody (patrz rozdział 6.3 *Ustawianie twardości wody* na stronie 266) lub
 - b) wkręcić filtr wody (patrz rozdział 7.5 *Stosowanie filtra do wody* na stronie 273).

4 Podstawowa obsługa

4.1 Włączanie i wyłączenie urządzenia

Przed włączeniem przy pierwszym uruchomieniu urządzenia przeczytać rozdział 3.4 *Pierwsze włączenie urządzenia* na stronie 260.

Informacja

- Przy włączaniu i wyłączeniu, urządzenie przeprowadza automatyczne płukanie.
- Podczas płukania woda odprowadzana jest do pojemnika na skropliny.

Włączenie urządzenia

1. Ustawić naczynie pod dozownikiem.
2. Nacisnąć przycisk "Włącz/wyłącz" (15).
 - » Urządzenie nagrzewa się i przeprowadza automatyczne płukanie.
 - » Urządzenie przełącza się na tryb gotowości.

Informacja

Jeżeli urządzenie było wyłączone tylko na krótko, to po włączeniu nie następuje automatyczne płukanie.

Wyłączenie urządzenia

1. Ustawić naczynie pod dozownikiem.
2. Nacisnąć przycisk "Włącz/wyłącz" (15).
 - » Urządzenie przeprowadza automatyczne płukanie.
 - » Urządzenie wyłącza się.

Informacja

- Urządzenie wyłącza się automatycznie, gdy nie jest przez dłuższy czas obsługiwane. Również w tym przypadku następuje automatyczne płukanie.
- Czas wyłączenia można ustawić w trybie serwisowym 1 (patrz rozdział 6.2 *Ustawianie automatycznego wyłączenia* na stronie 265).
- Jeżeli od chwili włączenia nie przyrządzono żadnego napoju lub zbiornik na wodę jest pusty, to płukanie nie następuje.

4.2 Napełnianie pojemnika ziaren kawą ziarnistą

Palone ziarna kawy tracą swój aromat. Do pojemnika ziaren wsypać tylko tyle ziaren kawy, ile możecie Państwo zużyć w ciągu następnych 3 do 4 dni.

UWAGA

Używanie nieodpowiednich gatunków kawy może prowadzić do zablokowania się młynka.

- Nie używać żadnych liofilizowanych ani karmelizowanych ziaren kawy.
- Nie używać kawy mielonej ani żadnych produktów typu Instant.

Informacja

Przy zmianie gatunku kawy ziarnistej, w młynku mogą się jeszcze znajdować pozostałości starego gatunku kawy ziarnistej. Również gdy pojemnik na kawę się opróżni i następnie wsypany zostanie nowy gatunek ziaren kawy, to w młynku pozostaje ciągle jeszcze resztkowa ilość starego gatunku ziaren kawy. Dlatego pierwsze dwa pobory kawy mogą jeszcze zawierać resztkowe ilości starego gatunku kawy ziarnistej.

☉ Migający symbol *Kawa ziarnista* wzywa do uzupełnienia ziaren kawy.

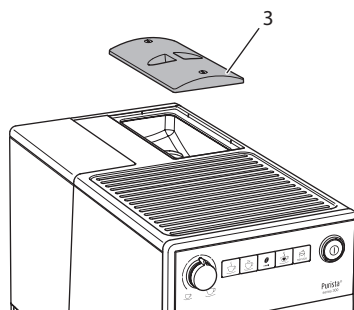

Ilustr. 5: Otworzyć pokrywę pojemnika na ziarna kawy

1. Otworzyć pokrywę pojemnika na ziarna kawy (3).
2. Do pojemnika ziaren wsypać kawę ziarnistą.

3. Zamknąć pokrywę pojemnika na ziarna kawy.
Przy następnym poborze wskaźnik już nie miga.

Jeżeli zbiornik na ziarna podczas przygotowywania kawy opróżni się, przygotowanie kawy zostaje przerwane i zaczyna migać symbol *Ziarna kawy*. Po uzupełnieniu ziaren kawy w pojemniku ziaren wskazanie początkowo nadal miga. Po naciśnięciu przycisku przygotowania, ziarna kawy spadają do młynka. Następuje przygotowanie kawy, a symbol przestaje migać. Świeci się symbol *Symbol gotowości* oraz symbol *Ziarna kawy*.

4.3 Nalewanie wody

Aby uzyskać optymalną satysfakcję z picia kawy, należy używać tylko świeżej, zimnej wody bez gazu. Wodę wymieniać codziennie.

Informacja

Jakość wody w dużym stopniu decyduje o smaku kawy. Z tego powodu należy używać filtra wody (patrz rozdział 6.3 *Ustawianie twardości wody* na stronie 266 i rozdział 7.5 *Stosowanie filtra do wody* na stronie 273).

 Świejące wskazanie *Woda* wzywa do uzupełnienia wody.

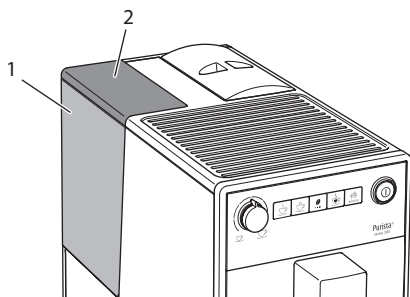

Ilustr. 6: Wyjmowanie zbiornika na wodę

1. Otworzyć pokrywę (2) zbiornika na wodę (1), i wyciągnąć zbiornik na wodę za uchwyt do góry z urządzenia.

2. Napełnić zbiornik na wodę wodą.
3. Zbiornik na wodę wstawić z góry do urządzenia i zamknąć pokrywę.

4.4 Ustawianie wylotu dla różnych kaw

Wylew (6) jest z regulacją wysokości. Ustawić możliwie małą odległość między wylotem a naczyniem. W zależności od wysokości naczynia, przesuwając wylot do góry lub w dół.

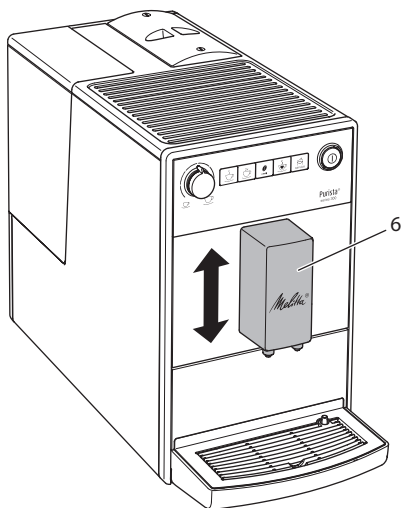

Ilustr. 7: Ustawianie dozownika dla kawy

4.5 Opróżnianie tacki ociekowej i pojemnika na fusy

 Gdy tacka ociekowa (7) oraz pojemnik na fusy (11) są pełne, świeci się symbol *Tacka ociekowa*, sygnalizując konieczność opróżnienia pojemnika. Symbol pojawia się po sporządzeniu ok. 8 filiżanek.

Wystający pływak (12) powiadamia również o zapełnionej tacce ociekowej.

Opróżniać zawsze oba pojemniki. Jeżeli wyjęta jest tacka ociekowa, miga wskazanie *Tacka ociekowa*.

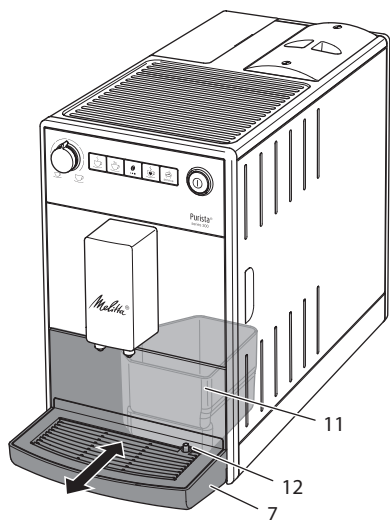

Ilustr. 8: Opróżnianie tacki ociekowej i pojemnika na fusy

1. Pojemnik na skropliny (7) wyciągnąć z urządzenia do przodu.
2. Wyjąć pojemnik na fusy (11) i opróżnić go.
3. Opróżnić pojemnik na skropliny.
4. Wstawić pojemnik na fusy.
5. Pojemnik na skropliny wsunąć do oporu do urządzenia.

Informacja

Opróżniając pojemnik na skropliny i pojemnik na fusy, gdy urządzenie jest wyłączone, urządzenie nie rejestruje tego procesu. Z tego powodu może się zdarzyć, że ukaże się polecenie opróżniania, mimo że tacka ociekowa i pojemnik na fusy nie są jeszcze pełne.

5 Przyrządzanie różnych rodzajów kawy

Proszę przestrzegać:

- W zbiorniku na wodę powinna zawsze znajdować się wystarczająca ilość wody. Gdy poziom napełnienia jest zbyt niski, to urządzenie sygnalizuje konieczność uzupełnienia.

- Również w pojemniku na kawę ziarnistą powinna zawsze znajdować się wystarczająca ilość kawy ziarnistej. Gdy nie ma już kawy ziarnistej, to urządzenie przerywa przyrządzanie kawy.
- Naczynia na kawę powinny być wystarczająco duże. Maksymalna ilość kawy wynosi 220 ml.

5.1 Ustawianie mocy kawy

Jak tylko urządzenie jest gotowe do użycia, to wskazuje ono aktualne ustawienie mocy kawy.

Możliwe są następujące ustawienia mocy kawy:

Wyświetlacz	Moc kawy
	łagodna
	normalna
	mocna



Moc kawy można ustalić naciskając przycisk "Moc kawy" jeden lub więcej razy. Moc kawy można ustawić przed przygotowaniem kawy lub podczas mielenia.

Informacja

Przy wyłączeniu urządzenia zapamiętywana jest ostatnio ustawiona moc kawy.

5.2 Ustawianie ilości kawy

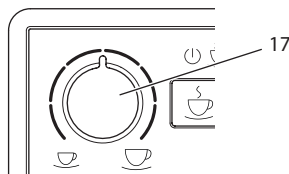

Ilustr. 9: Ustawianie ilości kawy



Ilość kawy można ustawić pokrętkiem "Ilość kawy" (17).

Ilość kawy można ustawić przed przygotowaniem kawy lub podczas jej przygotowania.

Można płynnie ustawić ilość kawy od 25 ml i 220 ml.

5.3 Przyrządzanie kawy

Warunek: Urządzenie jest gotowe do użytku.





1. Ustawić naczynie pod dozownikiem.
2.   Nacisnąć jeden z przycisków wyboru.
 - » Startuje proces mielenia i wydanie kawy.
 - » Wydawanie kawy zostaje zakończone automatycznie.
3. Pobrać naczynie.

5.4 Programowanie ulubionej kawy

Za pomocą przycisku wyboru "Ulubiona kawa" można zapisać na stałe wybraną moc kawy oraz jej ilość.

Ustawienia zostają zapisane podczas przygotowywania kawy.

Warunek: Urządzenie jest gotowe do użytku.

1.  Wcisnąć przycisk wyboru "Ulubiona kawa" przez ponad 2 sekundy.
 - »  Symbol gotowości oraz symbol ziaren kawy migają szybko.
2.  Nacisnąć raz lub kilkakrotnie przycisk obsługi "Moc kawy", aby ustawić żądaną moc kawy.
3.  Nacisnąć przycisk wyboru "Ulubiona kawa".
 - » Rozpoczyna się proces mielenia. Podczas mielenia można jeszcze raz zmienić moc kawy.
 - » Wydawanie napoju zostaje zastartowane.
4.  Podczas dozowania kawy nacisnąć przycisk wyboru "Ulubiona kawa" po osiągnięciu żądanej ilości kawy.
 - » Wydawanie napoju zostaje wstrzymane.
 - » Ustawienia zostają zapisane.

W przypadku przerwania przygotowywania kawy za pomocą przycisku wyboru

"Kawa", ilość kawy oraz jej moc nie zostają zapisane.



Nacisnąć przycisk wyboru "Ulubiona kawa", aby przygotować kawę o zapisanej mocy oraz ilości.

5.5 Przerwanie przyrządzania kawy



Jeżeli chce się przed czasem przerwać przyrządzanie kawy, to należy nacisnąć ponownie przycisk wyboru.

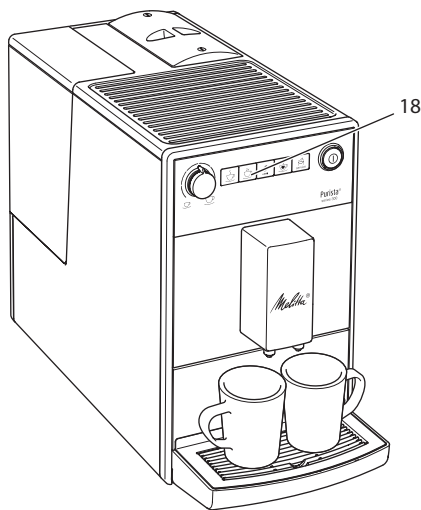

5.6 Jednoczesne przyrządzenie dwóch kaw

Za pomocą przycisku wyboru "Dozowanie do dwóch filiżanek" przyrządza się jednocześnie dwie kawy. Przy poborze dwóch filiżanek urządzenie wykonuje dwa procesy mielenia.



Ilustr. 10: Pobór dwóch filiżanek

1. Pod dozownikiem ustawić dwa naczynia.
2.  Nacisnąć przycisk wyboru "Dozowanie do dwóch filiżanek" (18).
 - »  Zaświeca się symbol dwóch filiżanek.

3.   Wcisnąć przycisk dozowania.
 - » Startuje proces mielenia i wydanie kawy.
 - » Wydawanie kawy zostaje zakończone automatycznie.
4. Wyjąć oba naczynia.

Informacja





- To ustawienie obowiązuje tylko dla pojedynczego przyrządzenia kawy.
- Jeżeli w ciągu 1 minuty nie przyrządzi się żadnej kawy, to urządzenie przełącza się na pobór jednej filiżanki.

6 Zmiana ustawień podstawowych

Ustawienia podstawowe urządzenia można zmieniać za pomocą licznych funkcji. Funkcje dzielą się na dwa tryby serwisowe.



6.1 Tryb serwisowy 1

Każdej funkcji przypisany jest jakiś symbol.

Tryb serwisowy 1	
Wyświetlacz	Funkcja
	Automatyczne wyłączenie
	Twardość wody
	Płukanie przy wyłączeniu
	Program filtrowania
clean	Program czyszczenia
decalc	Program usuwania kamienia
	Temperatura parzenia

W celu wywołania trybu serwisowego 1 wykonać następujące czynności:

Warunek: Urządzenie jest gotowe do użytku.

1.  Wcisnąć przycisk obsługi „Serwis” na ponad 2 sekundy, aby wywołać tryb serwisowy 1.
 - »  Symbol gotowości miga szybko, a Dozowanie do dwóch filiżanek świeci.
2.  Poprzez jedno- lub wielokrotne naciśnięcie przycisku obsługi "Serwis" można przejść do wybranej funkcji.
 - » Odpowiednio do wybranej funkcji miga symbol, patrz tabela *Tryb serwisowy 1*.
 - » Liczba świecących symboli ziarna sygnalizuje, które ustawienie danej funkcji jest aktywne.

Nacisnąć przycisk wyboru "Kawa", aby wyjść z trybu serwisowego bez zapisywania ustawień.





Informacja

Jeżeli w ciągu 1 minuty nie zostaną wprowadzone żadne inne dane, urządzenie przełącza się z powrotem na tryb gotowości.

6.2 Ustawianie automatycznego wyłączenia

Jeżeli urządzenie nie jest obsługiwane przez dłuższy czas, początkowo przełącza się ono na tryb oszczędzania energii. Po dalszym wyznaczonym czasie urządzenie wyłącza się.





Możliwe są następujące ustawienia:

Wyświetlacz	Przejęcie na tryb oszczędzania energii po:	Wyłączenie po:
	3 minutach	30 minutach
	10 minutach	1 godzinie
	20 minutach	4 godzinach
	30 minutach	8 godzinach

Informacja

Z trybu oszczędzania energii można wyjść naciskając dowolny przycisk.

Warunek: Urządzenie jest gotowe do użytku.

-  Wcisnąć przycisk obsługi „Serwis” na ponad 2 sekundy, aby wywołać tryb serwisowy 1.
-   Wcisnąć wielokrotnie przycisk obsługi "Serwis", aż pojawi się symbol dla funkcji *Automatyczne wyłączenie*.
-  Nacisnąć przycisk obsługi „Moc kawy” tak często, aż ustawiony zostanie żądany czas.
-  Można wywołać następną funkcję lub wyjść z trybu serwisowego:
 - Nacisnąć krótko przycisk obsługi "Serwis", aby przejść do następnej funkcji.
 - Nacisnąć przycisk obsługi "Serwis" przez ponad 2 sekundy, aby zapisać ustawienie i wyjść z trybu serwisowego.

6.3 Ustawianie twardości wody

Za pomocą ustawienia twardości wody regulowane jest, jak często urządzenie zasignalizuje konieczność usuwania z niego kamienia. Im woda jest twardsza, tym częściej w urządzeniu trzeba usuwać kamień.

Informacja





Jeżeli używa się filtra do wody, to nie można ustawić twardości wody (patrz rozdział 7.5 *Stosowanie filtra do wody* na stronie 273).

Twardość wody określić używając załączonego papierka wskaźnikowego. Proszę przestrzegać poleceń na opakowaniu papierka wskaźnikowego i tabeli *Zakres twardości wody* na stronie 275.

Możliwe są następujące ustawienia:

Wyświetlacz	Twardość wody
	miękka, usuwać kamień po 150 litrach
	średnia, usuwać kamień po 100 litrach
	twarda, usuwać kamień po 70 litrach
 migają	bardzo twarda, usuwać kamień po 30 litrach
brak ziaren kawy	Stosowany jest filtr wody. Dokonywanie ustawień jest niemożliwe.

Warunek: Urządzenie jest gotowe do użytku.

-  Wcisnąć przycisk obsługi „Serwis” na ponad 2 sekundy, aby wywołać tryb serwisowy 1.
-   Nacisnąć wielokrotnie przycisk obsługi "Serwis", aż ukaże się symbol funkcji *Twardość wody*.
-  Nacisnąć przycisk obsługi „Moc kawy” tak często, aż ustawiona zostanie żądana twardość wody.
-  Można wywołać następną funkcję lub wyjść z trybu serwisowego:
 - Nacisnąć krótko przycisk obsługi "Serwis", aby przejść do następnej funkcji.
 - Nacisnąć przycisk obsługi "Serwis" przez ponad 2 sekundy, aby zapisać ustawienie i wyjść z trybu serwisowego.

6.4 Aktywacja/deaktywacja płukania przy wyłączeniu

Płukanie odbywa się zawsze bezpośrednio po włączeniu systemu parzenia kawy. Można aktywować / dezaktywować płukanie przy wyłączeniu. Jeżeli jest ono aktywne, po wyłączeniu system parzenia kawy jest płukany.





Informacja

Zalecane jest, aby nie dezaktywować w sposób trwały płukania przy wyłączeniu, ponieważ dzięki temu następuje płukanie systemu parzenia kawy.

Możliwe są następujące ustawienia:

Wyświetlacz	Płukanie przy wyłączeniu
	aktywowane
brak ziaren kawy	dezaktywowane



Warunek: Urządzenie jest gotowe do użytku.

-  Wcisnąć przycisk obsługi „Serwis” na ponad 2 sekundy, aby wywołać tryb serwisowy 1.
-   Naciskać wielokrotnie przycisk "Serwis", aż pojawi się symbol funkcji *Płukanie przy wyłączeniu*.
-  Naciskać wielokrotnie przycisk obsługi „Moc kawy”, aż płukanie przy wyłączeniu aktywuje się lub dezaktywuje.
-  Można wywołać następną funkcję lub wyjść z trybu serwisowego:
 - Nacisnąć krótko przycisk obsługi "Serwis", aby przejść do następnej funkcji.
 - Nacisnąć przycisk obsługi "Serwis" przez ponad 2 sekundy, aby zapisać ustawienie i wyjść z trybu serwisowego.





6.5 Ustawienie temperatury parzenia

Temperatura parzenia wpływa na smak kawy.

Możliwe są następujące ustawienia:



Wyświetlacz	Temperatura parzenia
	niska
	średnia
	wysoka

Warunek: Urządzenie jest gotowe do użytku.

-  Wcisnąć przycisk obsługi „Serwis” na ponad 2 sekundy, aby wywołać tryb serwisowy 1.
-   Naciskać wielokrotnie przycisk obsługi "Serwis", aż pojawi się symbol dla funkcji *Temperatura parzenia*.
-  Naciskać wielokrotnie przycisk obsługi „Moc kawy”, aż ustawiona zostanie żądana temperatura parzenia.
-  Można wywołać następną funkcję lub wyjść z trybu serwisowego:
 - Nacisnąć krótko przycisk obsługi "Serwis", aby przejść do następnej funkcji.
 - Nacisnąć przycisk obsługi "Serwis" przez ponad 2 sekundy, aby zapisać ustawienie i wyjść z trybu serwisowego.





6.6 Tryb serwisowy 2

Każdej funkcji przypisany jest jakiś symbol.

Tryb serwisowy 2	
Wyświetlacz	Funkcja
	Ustawienia fabryczne
	Odpowietrzenie urządzenia

W celu wywołania trybu serwisowego 2 wykonać następujące czynności:

Warunek: Urządzenie jest gotowe do użytku.

-   Wcisnąć przycisk obsługi "Serwis" i dodatkowo przycisk wyboru "Kawa" przez dłuższą niż 2 sekundy, aby wywołać tryb serwisowy 2.
 - »  Symbol gotowości i Dozowanie do dwóch filiżanek migają szybko.
-  Poprzez jedno- lub wielokrotne naciśnięcie przycisku obsługi "Serwis" można przejść do wybranej funkcji.

- » Odpowiednio do wybranej funkcji miga symbol, patrz tabela *Tryb serwisowy 2*.
- » Liczba świecących symboli ziarna sygnalizuje, które ustawienie danej funkcji jest aktywne.

Nacisnąć przycisk wyboru "Kawa", aby wyjść z trybu serwisowego bez zapisywania ustawień.







Informacja

Jeżeli w ciągu 1 minuty nie zostaną wprowadzone żadne inne dane, urządzenie przełącza się z powrotem na tryb gotowości.

6.7 Resetowanie urządzenia na ustawienia fabryczne

Urządzenie można zresetować do ustawień fabrycznych. Przy zerowaniu utracone zostają wartości ustawione w funkcjach. Moc kawy zapisana w funkcji *Ulubiona kawa* oraz ilość kawy zostają również utracone.

Warunek: Urządzenie jest gotowe do użytku.

1.   Wcisnąć przycisk obsługi "Serwis" i dodatkowo przycisk wyboru "Kawa" przez dłużej niż 2 sekundy, aby wywołać tryb serwisowy 2.
2.   Naciskać wielokrotnie przycisk obsługi "Serwis", aż ukaże się symbol funkcji *Ustawienia fabryczne*.
3.  Nacisnąć przycisk obsługi "Moc kawy", aż we wskaźniku zaświeci się ziarno kawy.
4.  Wcisnąć przycisk obsługi "Serwis" przez ponad 2 sekundy, aby przywrócić ustawienia fabryczne urządzenia i wyjść z trybu serwisowego.

6.8 Ustawianie stopnia zmielenia

Stopień zmielenia kawy ma wpływ na jej smak.

Gdy ustawi się stopień zmielenia bardziej drobny, to smak kawy będzie mocniejszy.

UWAGA

Bardzo drobno zmielona kawa może spowodować zapchanie modułu parzenia.

- Stopień zmielenia został przed dostawą optymalnie ustawiony. Wyregulować stopień zmielenia najwcześniej po 100 zaparzeniach kawy (po ok. 1 miesiącu, zależnie od spożycia kawy).
- Nie ustawiać zbyt drobnego stopnia zmielenia kawy. Stopień zmielenia jest ustawiony optymalnie, jeżeli kawa wypływa z dozownika równomiernie i powstaje delikatna, gęsta kawa Crema.

Ustawić stopień zmielenia podczas pracy młynka.

Warunek: Urządzenie jest gotowe do użytku.

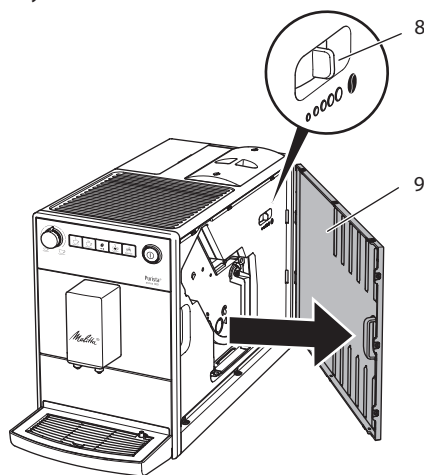

Ilustr. 11: Ustawianie stopnia zmielenia

1. Otworzyć osłonę (9). W tym celu sięgnąć do wgłębienia po prawej stronie urządzenia i zdjąć osłonę na bok.
2. Przyrządzić kawę.
3. Przeszawić dźwignię (8) w lewo lub w prawo, w czasie gdy młynek pracuje.
W lewo = Stopień zmielenia drobniejszy
W prawo = stopień zmielenia grubszy
4. Osłonę (9) włożyć z boku, aż zaskoczy.

7 Pielęgnacja i konserwacja

Dzięki regularnej pielęgnacji i konserwacji urządzenia, zapewniona jest niezmienna wysoka jakość otrzymywanej kawy.

7.1 Ogólne czyszczenie

Urządzenie należy czyścić regularnie. Zewnętrzne zanieczyszczenia powstałe od kawy należy natychmiast usuwać.

UWAGA

Stosowanie nieodpowiednich środków czyszczących może prowadzić do porysowania powierzchni.

- Nie używać żadnych szorujących ścierek, gąbek i środków czystości.

Warunek: Urządzenie jest wyłączone.

- Urządzenie czyścić z zewnątrz za pomocą miękkiej, wilgotnej ściereczki i standardowego płynu do mycia naczyń.
- Splukać tackę ociekową, pojemnik na fusy oraz podstawkę na filiżankę. W tym celu używać miękkiej, wilgotnej ściereczki i standardowego płynu do mycia naczyń.
Pojemnik na fusy jest przystosowany do mycia w zmywarce do naczyń.
- Pojemnik na ziarna czyścić miękką, suchą ściereczką.

7.2 Czyszczenie modułu zaparzania

W celu uniknięcia uszkodzeń urządzenia, zaleca się czyszczenie modułu parzenia raz na tydzień.

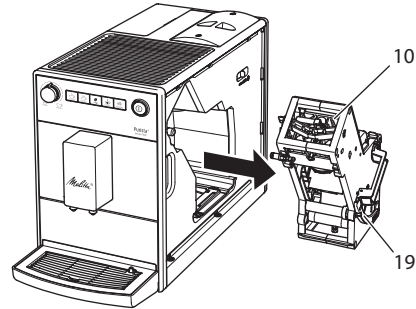

Ilustr. 12: Wymontowanie modułu parzenia

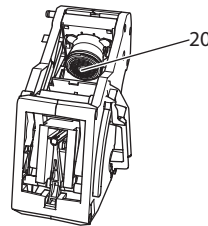

Ilustr. 13: Czyszczenie modułu zaparzania

Warunek: Urządzenie jest wyłączone.

1. Otworzyć osłonę (9). W tym celu sięgnąć do wgłębienia po prawej stronie urządzenia i zdjąć osłonę na bok.
2. Wcisnąć i przytrzymać czerwoną dźwignię (19) za uchwyt modułu parzenia (10), i przekręcić uchwyt w kierunku wskazówek zegara, aż zaskoczy do oporu.
3. Moduł parzenia wyciągnąć za uchwyt z urządzenia.
4. Przepłukać moduł zaparzania w całości pod bieżącą wodą gruntownie ze wszystkich stron. Szczególnie zwracać uwagę na to, żeby na sitku (20) nie było resztek kawy.
5. Moduł zaparzania pozostawić do ocieknięcia.

6. Za pomocą miękkiej, suchej ściereczki usunąć resztki kawy z powierzchni w środku urządzenia.
7. Wstawić moduł zaparzania do urządzenia. Wcisnąć i przytrzymać czerwoną dźwignię za uchwyt modułu parzenia, i przekręcić uchwyt odwrotnie do kierunku wskazówek zegara, aż zaskoczy do oporu.
8. Osłonę włożyć z boku, aż zaskoczy.

We włączonym urządzeniu, naprzemiennie miganie symbolu *gotowości* oraz symbolu *Wyczyść* sygnalizuje, że moduł parzenia kawy został wymontowany. Po założeniu modułu urządzenie przełącza się na tryb gotowości.

7.3 Przeprowadzenie programu czyszczenia

Używając programu do czyszczenia usuwane są pozostałości i resztki oleju z kawy za pomocą oczyszczacza do automatycznych ekspresów do kawy.

Dla uniknięcia uszkodzeń urządzenia, zaleca się przeprowadzenie programu czyszczenia co 2 miesiące - lub gdy urządzenie zasygnalizuje tego konieczność.

clean Świecący symbol *Czyszczenie* wzywa do oczyszczenia urządzenia.

▲ OSTROŻNIE

Kontakt ze środkiem czyszczącym do automatycznych ekspresów do kawy może prowadzić do podrażnień oczu i skóry.

- Należy przestrzegać wskazówek dotyczących dozowania, znajdujących się na opakowaniu środka czyszczącego do automatycznych ekspresów do kawy.

UWAGA

Stosowanie nieodpowiednich środków czyszczących do automatycznych ekspresów do kawy może prowadzić do uszkodzeń urządzenia.

- Stosować wyłącznie tabletki czyszczące Melitta® PERFECT CLEAN do automatycznego ekspresu do kawy.

Program czyszczenia trwa około 15 minut i nie powinien być przerywany.

Program czyszczenia jest wykonywany w kilku stopniach. Postęp jest sygnalizowany przez liczbę wskazywanych ziaren kawy.

Podczas działania programu czyszczenia urządzenie jest wielokrotnie płukane. Woda z płukania spływa również do tacki ociekowej.

Warunek: Urządzenie jest gotowe do użytku.

1.  Wcisnąć przycisk obsługi „Serwis” na ponad 2 sekundy, aby wywołać tryb serwisowy 1.

2.  **clean** Naciskać wielokrotnie przycisk "Serwis", aż pojawi się symbol programu czyszczenia.

3.  Wcisnąć przycisk obsługi „Serwis” na ponad 2 sekundy, aby wywołać program czyszczenia.

» **clean** Symbol *Czyszczenie* miga do zakończenia programu czyszczenia.

 Uruchamia się pierwszy stopień programu czyszczenia. Świeci jedno ziarno kawy.

»  Symbol *Tacka ociekowa* świeci, sygnalizując konieczność opróżnienia tacki ociekowej i pojemnika na fusy.

4. Opróżnić tackę ociekową i pojemnik na fusy.
5. Założyć tackę ociekową bez pojemnika na fusy.
6. Pod wylotem ustawić naczynie na fusy kawy.
 - » Urządzenie płucze dwa razy.
 - » **clean** Symbol *Czyszczenie* miga szybko, sygnalizując konieczność wyjęcia modułu parzenia kawy i włożenia tabletki do czyszczenia.
7. Wyjąć moduł zaparzania. Podczas tego nie wyłączać urządzenia.
8. Przepłukać moduł zaparzania pod bieżącą wodą (patrz rozdział 7.2 *Czyszczenie modułu zaparzania* na stronie 269).

9. Włożyć tabletkę do czyszczenia do modułu parzenia kawy. Wstawić moduł zaparzania do urządzenia.

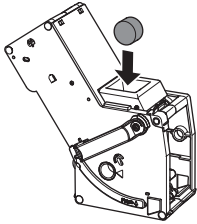

Ilustr. 14: Włożenie do modułu parzenia tabletki do czyszczenia

- ☉☉ Uruchamia się drugi stopień programu czyszczenia. Świecą się dwa ziarna kawy.
- » Urządzenie przeprowadza kilka cykli płukania.
 - »  Symbol *Tacka ociekowa* świeci, sygnalizując konieczność opróżnienia tacki ociekowej i pojemnika na fusy.

- ☉☉☉ Uruchamia się trzeci stopień programu czyszczenia. Świecą się trzy ziarna kawy.

10. Opróżnić tackę ociekową i pojemnik na fusy.
11. Założyć tackę ociekową bez pojemnika na fusy.

- ☉☉☉ Uruchamia się czwarty stopień programu czyszczenia. Migają trzy ziarna kawy.

12. Pod wylotem ustawić naczynie na fusy kawy.
- » Urządzenie przeprowadza kilka cykli płukania.
 - »  Symbol *Tacka ociekowa* świeci, sygnalizując konieczność opróżnienia tacki ociekowej i pojemnika na fusy.
13. Opróżnić tackę ociekową i pojemnik na fusy.
14. Założyć pojemnik na skropliny i pojemnik na fusy kawy.
- » Program czyszczenia zostaje zakończony.
 - » Gaśnie symbol *Czyszczenie*.
 - » Urządzenie jest gotowe do użytku.

📄 Informacja

Po przerwaniu programu czyszczenia (np. wskutek wyłączenia), ponownie włączyć urządzenie i wykonywać czynności od kroku 10. Urządzenie jest w pełni gotowe do użycia, nawet jeżeli nie zostało dokładnie oczyszczone. W celu dokładnego oczyszczenia, należy jeszcze raz uruchomić program czyszczenia.

7.4 Przeprowadzenie programu usuwania kamienia

Używając programu usuwania kamienia, usuwane są osady wapienne wewnątrz urządzenia za pomocą odkamieniacza do automatycznych ekspresów do kawy.

Dla uniknięcia uszkodzeń urządzenia, zalecamy uruchomienie programu usuwania kamienia co 3 miesiące, lub gdy urządzenie zasygnalizuje taką konieczność

decalc Świecący symbol *Odkamień* sygnalizuje, że konieczne jest odkamienienie urządzenia.

⚠️ OSTROŻNIE

Zetknięcie się z odkamieniaczem może prowadzić do podrażnień oczu i skóry.

- Przestrzegać wskazówek dotyczących dozowania znajdujących się na opakowaniu odkamieniacza.

UWAGA

Stosowanie nieodpowiednich odkamieniaczy oraz nieprzestrzeganie zaleceń dotyczących stosowania może prowadzić do uszkodzeń urządzenia.

- Do automatycznych ekspresów do kawy używać wyłącznie odkamieniacza w płynie Melitta® ANTI CALC.
- Przestrzegać wskazówek dotyczących stosowania znajdujących się na opakowaniu odkamieniacza.

UWAGA

Wkręcony filtr do wody może zostać uszkodzony w trakcie programu usuwania kamienia.

- Wyjąć filtr do wody (patrz Ilustr. 15 na stronie 273).
- W trakcie programu usuwania kamienia, filtr do wody włożyć do naczynia z wodą wodociągową.
- Po zakończeniu programu usuwania kamienia można ponownie założyć filtr do wody i dalej go używać.

Program odkamieniania trwa około 15 minut i nie powinien być przerywany.

Program usuwania kamienia odbywa się w kilku etapach. Postęp jest sygnalizowany przez liczbę wskazywanych ziaren kawy.

Podczas programu usuwania kamienia urządzenie jest wielokrotnie płukane. Woda z płukania spływa również do tacki ociekowej.

Warunek: Urządzenie jest gotowe do użytku.

1.  Wcisnąć przycisk obsługi „Serwis” na ponad 2 sekundy, aby wywołać tryb serwisowy 1.

2.  **decalc** Naciskać wielokrotnie przycisk obsługi "Serwis", aż ukaże się symbol funkcji *Odkamienić*.

3.  Wcisnąć przycisk obsługi „Serwis” na ponad 2 sekundy, aby uruchomić program odkamieniania.

» **decalc** Symbol *Odkamienianie* miga aż do zakończeniu programu usuwania kamienia.

1.  Uruchamia się pierwszy stopień programu odkamieniania. Świeci jedno ziarno kawy.



»  Symbol *Tacka ociekowa* świeci, sygnalizując konieczność opróżnienia tacki ociekowej i pojemnika na fusy.

4. Opróżnić tackę ociekową i pojemnik na fusy.

5. Założyć pojemnik na skropliny.

»  Zaświeci się symbol *Woda* wzywający do wiania roztworu odkamieniacza do pojemnika na wodę.

6. Wyjmij zbiornik na wodę.
7. Do zbiornika na wodę napełnić 0,5 litra roztworu do usuwania kamienia. Przestrzegać przy tym odpowiedniej instrukcji obsługi odkamieniacza do automatycznego ekspresu do kawy
8. Ponownie założyć zbiornik na wodę.

  Uruchamia się drugi stopień programu odkamieniania. Świecą się dwa ziarna kawy. Podczas odkamieniania przeprowadzanych jest kilka procedur płukania.



»  Symbol *Tacka ociekowa* świeci, sygnalizując konieczność opróżnienia tacki ociekowej i pojemnika na fusy.

9. Opróżnić tackę ociekową i pojemnik na fusy.

10. Założyć pojemnik na skropliny.

»  Zaświeci się symbol *Woda* wzywający do napełnienia zbiornika na wodę.

11. Wyjmij zbiornik na wodę.
12. Dokładnie przepłukać zbiornik na wodę i napełnić go świeżą wodą.
13. Założyć pojemnik na wodę.

   Uruchamia się trzeci stopień programu odkamieniania. Świecą się trzy ziarna kawy.

» Gorąca woda wpływa do pojemnika na skropliny.

»  Symbol *Tacka ociekowa* świeci, sygnalizując konieczność opróżnienia tacki ociekowej i pojemnika na fusy.

14. Opróżnić pojemnik na skropliny.
15. Założyć pojemnik na skropliny i pojemnik na fusy kawy.

» Program usuwania kamienia jest zakończony.

» Symbol *Odkamienianie* gaśnie.

» Urządzenie jest gotowe do użytku.

Informacja

Po przerwaniu programu usuwania kamienia (np. wskutek wyłączenia), ponownie włączyć urządzenie i wykonywać czynności od kroku 9. Urządzenie jest w pełni gotowe do użycia, nawet jeżeli nie zostało dokładnie odkamienione. W celu dokładnego odkamienienia urządzenia, należy jeszcze raz uruchomić program usuwania kamienia.

7.5 Stosowanie filtra do wody

Stosowanie filtra do wody wydłuża żywotność urządzenia i trzeba je rzadziej odkamieniać. Filtr wody odfiltruje z wody wapń oraz szkodliwe substancje.

Do automatycznego ekspresu do kawy wolno używać wyłącznie filtra Melitta® Pro Aqua. Przestrzegać wskazówek dotyczących stosowania znajdujących się na opakowaniu filtra wody.

Informacja

W przypadku stosowania i regularnej wymiany filtra Melitta® Pro Aqua urządzenie wystarczy odkamieniać jedynie raz w roku.

Dane zakładają, że codziennie przyrządzanych jest przeciętnie 6 filiżanek kawy po 120 ml oraz że filtr jest wymieniany przeciętnie 6 razy w roku.

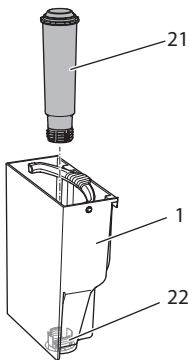

Ilustr. 15: Wkręcanie lub wykręcanie filtra do wody





Filtr do wody (21) należy wkręcać lub wykręcać przy gwincie (22) na spodzie zbiornika na wodę (1).

Informacja

Filtr do wody nie powinien przez dłuższy czas pozostawać suchy. Przy dłuższym nieużywaniu zaleca się przechowywanie filtra do wody w naczyniu z wodą wodociągową w lodówce.

Zakładanie filtra wody

Warunek: Urządzenie jest gotowe do użytku.

1.  Wcisnąć przycisk obsługi „Serwis” na ponad 2 sekundy, aby wywołać tryb serwisowy 1.
2.   Naciskać wielokrotnie przycisk "Serwis", aż pojawi się symbol funkcji *Filtr*.
3.   Nacisnąć przycisk obsługi "Moc kawy", aż zaświeci się symbol ziarna kawy.
4. Wykonać zalecenia z rozdziału *Wymiana filtra wody* od kroku 3.

Wymiana filtra wody









Aby utrzymać stałą skuteczność filtra do wody, zalecamy jego wymianę co 2 miesiące lub zawsze wtedy, gdy sygnalizuje to urządzenie.

 Świeący symbol Filtr sygnalizuje konieczność wymiany filtra wody.

Informacja

- Jeżeli używa się filtra do wody, to nie można ustawić twardości wody. Twardość wody jest automatycznie ustawiona na miękko (patrz rozdział 6.3 *Ustawianie twardości wody* na stronie 266).
- Przed założeniem filtra do wody, włożyć go na kilka minut do naczynia ze świeżą wodą wodociągową.





Warunek: Urządzenie jest gotowe do użytku.

1.  Wcisnąć przycisk obsługi „Serwis” na ponad 2 sekundy, aby wywołać tryb serwisowy 1.
2.   Naciskać wielokrotnie przycisk obsługi "Serwis", aż pojawi się symbol programu filtra.
 - »  Świeci się ziarno kawy.
3.  Wcisnąć przycisk obsługi "Serwis" na ponad 2 sekundy, aby uruchomić program filtra.
 - »  Symbol *Filtr* miga do zakończenia programu filtra.
 - »  Symbol *Tacka ociekowa* świeci, sygnalizując konieczność opróżnienia tacki ociekowej i pojemnika na fusy.
4. Opróżnić tackę ociekową i pojemnik na fusy.
5. Założyć tackę ociekową bez pojemnika na fusy.
6. Pod wylotem ustawić naczynie na fusy kawy.
 - »  Symbol *Woda* świeci i sygnalizuje konieczność wyjęcia zbiornika wody oraz założenie filtra wody.
7. Wyjmij zbiornik na wodę.
8. Opróżnić zbiornik na wodę.
9. Założyć nowy filtr do zbiornika na wodę (patrz *Ilustr. 15*).
10. Napełnić zbiornik na wodę.
11. Ponownie założyć zbiornik na wodę.
 - » Filtr jest płukany wodą.
 - » Woda spływa do tacki ociekowej.
12. Opróżnić tackę ociekową i pojemnik na fusy.
13. Założyć pojemnik na skropliny i pojemnik na fusy kawy.
 - » Program filtra jest zakończony.
 - » Symbol *Filtr* gaśnie.
 - » Urządzenie jest gotowe do użytku.

Trwałe wylogowanie filtra do wody

Gdy wyjmie się założony filtr do wody i chce się używać urządzenie dalej bez filtra do wody, należy usunąć filtr wody z urządzenia:

1. Wyjmij zbiornik na wodę.
2. Opróżnić zbiornik na wodę.
3. Wyjąć filtr do wody (patrz *Ilustr. 15*).

4. Napełnić zbiornik na wodę.
5. Ponownie założyć zbiornik na wodę.
6.  Wcisnąć przycisk obsługi „Serwis” na ponad 2 sekundy, aby wywołać tryb serwisowy 1.
7.   Naciskać wielokrotnie przycisk "Serwis", aż pojawi się symbol funkcji *Filtr*.
 - »  Naciskać przycisk obsługi "Moc kawy", aż wszystkie ziarna kawy zgasną.
9.  Nacisnąć przycisk obsługi "Serwis" przez ponad 2 sekundy, aby zapisać ustawienie i wyjść z trybu serwisowego.
 - » Filtr wody jest wylogowany.
 - » Twardość wody jest ustawiona na stopień twardości, który urządzenie zapamiętało przed założeniem filtra do wody.
10. Ewentualnie ustawić twardość wody (patrz rozdział 6.3 *Ustawianie twardości wody* na stronie 266).

8 Transport, składowanie i utylizacja



8.1 Odpowietrzenie urządzenia





Zaleca się odpowietrzenie urządzenia przy dłuższym nieużywaniu, przed transportem i przy niebezpieczeństwie wystąpienia przymrozków.

Przy odpowietrzeniu resztki wody zostają usunięte z urządzenia.

Gdy ponownie uruchamia się urządzenie, po jego włączeniu zostanie przeprowadzone automatyczne płukanie i urządzenie zostanie odpowietrzone (patrz rozdział 3.4 *Pierwsze włączenie urządzenia* na stronie 260).

Warunek: Urządzenie jest gotowe do użytku.

1.   Wcisnąć przycisk obsługi "Serwis" i dodatkowo przycisk wyboru "Kawa" przez dłużej niż 2 sekundy, aby wywołać tryb serwisowy 2.

2.  Naciskać wielokrotnie przycisk obsługi "Serwis", aż pojawi się symbol funkcji *Odpowietrzenie*.
3.  Wcisnąć przycisk obsługi "Serwis" przez ponad 2 sekundy, aby rozpocząć odpowietrzenie.
 - »  Symbol gotowości miga do osiągnięcia gotowości do wytwarzania pary.
 - »  Symbol *Woda* świeci i sygnalizuje konieczność wyjęcia zbiornika na wodę.
4. Wyjąć zbiornik na wodę i opróżnić go.
 - » Urządzenie jest odparowane i wyłącza się automatycznie.

8.2 Transport urządzenia

UWAGA

Zamarzające resztki wody mogą prowadzić do uszkodzenia urządzenia.

- Unikać narażania urządzenia na temperatury poniżej 0 °C.

Urządzenie transportować w oryginalnym opakowaniu. Unika się przez to uszkodzeń w transporcie.

Przed transportem urządzenia, przeprowadzić poniższe czynności:

1. Odpowietrzyć urządzenie (patrz rozdział 8.1 *Odpowietrzenie urządzenia* na stronie 274).
2. Opróżnić tackę ociekową i pojemnik na fusy.
3. Opróżnić zbiornik na wodę.
4. Opróżnić pojemnik na ziarna kawy.
5. Opróżnić urządzenie (patrz rozdział 7.1 *Ogólne czyszczenie* na stronie 269).
6. Urządzenie opakować.

Informacja

- Przy wysyłaniu urządzenia do punktu serwisu Melitta nie ma potrzeby odsyłania tacki na filiżanki. W ten sposób można zapobiec zarysowaniom, które mogą powstać podczas transportu.

- Do mocowania luźno zamocowanych elementów nie używać dostępnych w sprzedaży taśm klejących i pakowych. Po ich odklejeniu, na urządzeniu pozostają trudne do usunięcia resztki kleju.

8.3 Utylizacja urządzenia

 Oznaczone tym symbolem urządzenia podlegają Dyrektywie europejskiej WEEE nr 2012/19/UE o zużytych urządzeniach elektrycznych i elektro-nicznych (WEEE).

Urządzenia elektryczne nie mogą być utylizowane wraz z odpadami domowymi. Utylizować urządzenie w sposób przyjazny dla środowiska przez odpowiednie systemy zbiórki.

9 Dane techniczne





Dane techniczne	
Napięcie robocze	220 V – 240 V, 50 Hz – 60 Hz
Pobór mocy	1450 W
Ciśnienie pompy	maksymalnie 15 bar
Wymiary	
Szerokość	200 mm
Głębokość	460 mm
Wysokość	334 mm
Pojemność	
Pojemnik na ziarna kawy	125 g
Pojemnik na wodę	1,2 l
Masa (pusty)	7,9 kg
Warunki otoczenia	
Temperatura	10 °C – 32 °C
Względna wilgotność powietrza	30 % – 80 % (bez skraplania)

Zakres twardości wody	°dH	°e	°fH
Miękka	od 0 do 10	od 0 do 13	od 0 do 18
Średnia	od 10 do 15	od 13 do 19	od 18 do 27
Twarda	od 15 do 20	od 19 do 25	od 27 do 36
Bardzo twarda	> 20	> 25	> 36

10 Awarie

Jeżeli wymienione poniżej działania nie usuną awarii lub wystąpią inne, tutaj niewymienione awarie, to należy skontaktować się z naszą Hotline (taryfa miejscowa).

Numer autoryzowanego serwisu znajduje się w pokrywie zbiornika wody lub na naszej stronie internetowej w dziale Serwis.

Awaria	Przyczyna	Czynność
Kawa tylko kapie z dozownika.	Stopień zmielenia jest zbyt drobny.	▪ Stopień zmielenia ustawić na grubszy (patrz rozdział 6.8 na stronie 268).
	Urządzenie jest zabrudzone.	▪ Oczyszczyć moduł zaparzania (patrz rozdział 7.2 na stronie 269). ▪ Uruchomić program czyszczenia (patrz rozdział 7.3 na stronie 270).
	Urządzenie jest pokryte kamieniem.	▪ Przeprowadzić program usuwania kamienia (patrz rozdział 7.4 na stronie 271).
Kawa nie wypływa.	Zbiornik na wodę jest nie-napełniony lub niewłaściwie założony.	▪ Napełnić pojemnik na wodę i zwrócić uwagę na jego prawidłowe osadzenie (patrz rozdział 4.3 na stronie 262).
	Moduł zaparzania jest zapchany.	▪ Oczyszczyć moduł zaparzania (patrz rozdział 7.2 na stronie 269).
Mimo, że pojemnik na kawę ziarnistą jest napełniony, to urządzenie pokazuje, musi zostać napełniona kawa ziarnista.	Ziarna kawy nie wpadają do mechanizmu mielącego.	▪ Wcisnąć przycisk poboru. ▪ Lekko popukać w pojemnik na ziarna kawy. ▪ Oczyszczyć pojemnik na ziarna kawy. ▪ Ziarna kawy są zbyt oleiste. Użyć innych ziaren kawy.
Głośny odgłos.	Obce ciała są w młynku.	▪ Skontaktować się z obsługą klienta.
Moduł zaparzania nie daje się założyć po jego wyjęciu.	Uchwyt do blokowania modułu zaparzania nie jest we właściwym położeniu.	▪ Sprawdzić, czy uchwyt blokady modułu zaparzania prawidłowo zaskoczył (patrz rozdział 7.2 na stronie 269).
	Napęd nie jest we właściwej pozycji.	▪ Nacisnąć przez ponad 2 sekundy przycisk wyboru "Kawa" i dodatkowo przycisk obsługi "Dozowanie do dwóch filiżanek". Urządzenie przeprowadza inicjalizację.
Szybkie naprzemienne miganie symboli:  	Awaria oprogramowania	▪ Urządzenie wyłączyć i ponownie włączyć (patrz rozdział 4.1 na stronie 261). ▪ Skontaktować się z obsługą klienta.
Szybkie naprzemienne miganie symboli:  clean	Moduł parzenia nie jest założony.	▪ Założyć i zablokować moduł parzenia.
Świecenie wskaźnika, bez jego uprzedniej aktywacji: 	Urządzenie nie jest całkowicie odpowietrzone.	▪ Odpowietrzyć urządzenie, napełniając przy tym ew. pojemnik na wodę, a następnie naciskając jednocześnie przyciski dozowania "Kawa" i "Ulubiona kawa". Woda sphywa przy tym do pojemnika na skropliny. Urządzenie jest następnie gotowe do pracy. ▪ Oczyszczyć moduł zaparzania (patrz rozdział 7.2 na stronie 269).

İçindekiler

1	Cihazın tanıtımı	278	7	Bakım ve periyodik bakım	290
1.1	Cihaza genel bakış	278	7.1	Genel temizlik.....	290
1.2	Kontrol paneline genel bakış	279	7.2	Demleme ünitesinin temizlenmesi.	290
2	Güvenliğiniz için	280	7.3	Temizlik programının uygulanması	291
2.1	Amaca uygun kullanım	280	7.4	Kireç çözme programının uygulanması.....	292
2.2	Elektrik akımı nedeniyle tehlike	280	7.5	Su filtresinin kullanımı.....	293
2.3	Yanma ve haşlanma tehlikesi	280	8	Nakliye, depolama ve imha	295
2.4	Diğer tehlikeler.....	281	8.1	Cihazın havasının alınması.....	295
3	İlk adımlar	281	8.2	Cihazın nakliyesi	295
3.1	Cihazın ambalajından çıkarılması.....	281	8.3	Cihazın imha edilmesi	296
3.2	Cihazın kurulumu.....	281	9	Teknik veriler	296
3.3	Cihazın bağlantılarının yapılması	281	10	Arızalar	297
3.4	Cihazın ilk kez çalıştırılması.....	282			
4	Genel kullanım bilgileri	282			
4.1	Cihazın çalıştırılması ve kapatılması	282			
4.2	Çekirdek haznesine kahve çekirdeğinin doldurulması.....	283			
4.3	Suyun doldurulması	283			
4.4	Kahve spesiyaliteleri için çıkışın ayarlanması	284			
4.5	Damlama haznesinin ve kahve posası kabının boşaltılması.....	284			
5	İçeceklerin hazırlanması	284			
5.1	Kahve sertliğinin ayarlanması.....	285			
5.2	Kahve miktarının ayarlanması	285			
5.3	Kahve spesiyalitesi hazırla.....	285			
5.4	Favori kahve programla	285			
5.5	Kahve hazırlanışının iptali	286			
5.6	Aynı anda iki kahve spesiyalitesinin hazırlanması.....	286			
6	Temel ayarların değiştirilmesi	286			
6.1	Servis modu 1	286			
6.2	Otomatik kapanmanın ayarlanması	287			
6.3	Su sertliğinin ayarlanması	287			
6.4	Kapama yıkamasının aktive/deaktif edilmesi	288			
6.5	Pişirme sıcaklığının ayarlanması	288			
6.6	Servis modu 2	288			
6.7	Cihazın fabrika ayarlarına döndürülmesi	289			
6.8	Öğütme derecesinin ayarlanması	289			

Sevgili müşterimiz!

Melitta® Purista® kahve makinesini tercih ettiğiniz için teşekkür ederiz.

Bu kullanma kılavuzu, cihazın sunduğu zengin olanakları tanımanızı ve kahve tadının doruğuna ulaşmanızı sağlamak amacıyla hazırlanmıştır.

Kullanma kılavuzunu lütfen dikkatle okuyun. Böylece fiziksel ve maddi hasarları önlemiş olursunuz. Kullanma kılavuzunu lütfen itinayla saklayın. Cihazı başkalarına verdiğinizde bu kullanma kılavuzunu da beraberinde verin.

Kullanma kılavuzuna uyulmaması sonucunda oluşan hasarlarda Melitta firması herhangi bir sorumluluk üstlenmez.

Daha ayrıntılı bilgi edinmek istiyorsanız ya da cihazla ilgili sorularınız varsa lütfen Melitta firmasıyla irtibata geçin veya internet sitemizi ziyaret edin:

www.international.melitta.de

Yeni kahve otomatınızı zevkle kullanmanız dileğiyle.

1 Cihazın tanıtımı

1.1 Cihaza genel bakış

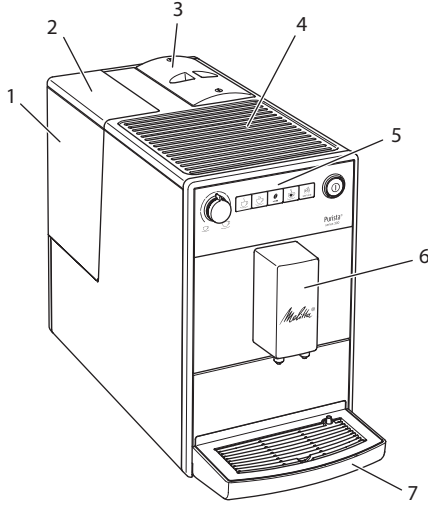

- 1 Su haznesi
- 2 Su tankı kapağı
- 3 Kapaklı çekirdek haznesi
- 4 Fincan koyma yeri
- 5 Kontrol paneli
- 6 Kahve spesiyaliteleri için 2 kahve nozullu çıkış ünitesi
- 7 Damlama haznesi
- 8 "Öğütme derecesi" ayar kolu (içte)
- 9 Kapak
- 10 Pişirme ünitesi (içte)
- 11 Kahve posası kabı (iç kısımda)
- 12 Şamandıra
- 13 Fincan paneli

Şek. 1: Cihazın sol ön tarafı

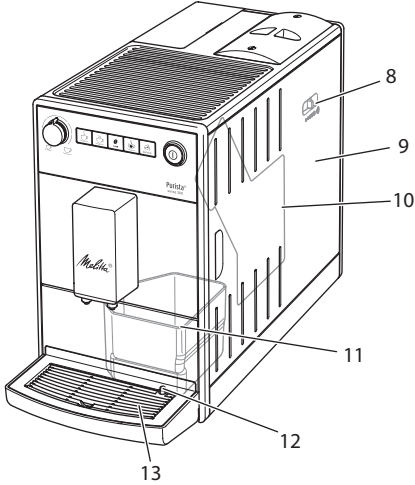

Şek. 2: Cihazın sağ ön tarafı

1.2 Kontrol paneline genel bakış

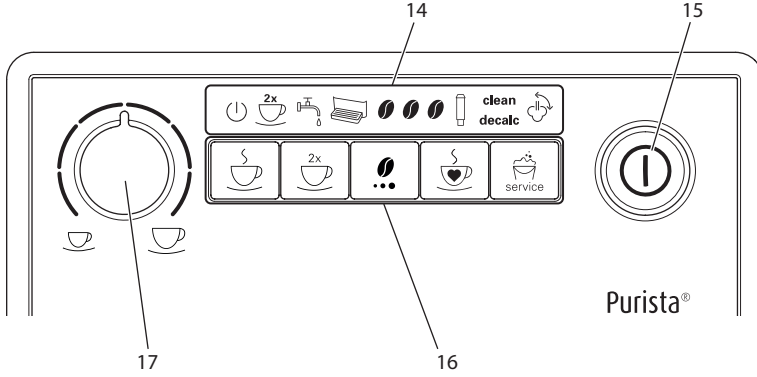

Şek. 3: Kontrol paneli

- 14 Göstergeler
- 15 "Açma/Kapama" düğmesi
- 16 Tuşlar
- 17 "Kahve miktarı" ayar düğmesi

Gösterge	Tanım
	Hazır göstergesi
	2defa göstergesi
	Su göstergesi
	Damlama haznesi göster- gesi
	Kahve çekirdeği göstergesi
	Filtre göstergesi
clean	Temizlik göstergesi
descalc	Kireç çöz göstergesi
	Hava al göstergesi

Kontrol öğesi	Tanım
	"Kahve" seçim tuşu
	"2 fincan" kumanda tuşu
	"Kahve sertliği" kumanda tuşu
	Favori kahve seçim tuşu
	"Servis" kumanda tuşu

2 Güvenliğiniz için

C € Cihaz geçerli Avrupa Direktiflerine uygun olup son teknolojiye göre üretilmiştir. Buna rağmen geri kalan tehlikeler söz konusudur.

Tehlikeleri önlemek için güvenlik bilgilerini dikkate almanız gerekir. Güvenlik bilgilerinin dikkate alınmaması sonucunda oluşan hasarlarda Melitta firması herhangi bir sorumluluk üstlenmez.

2.1 Amaca uygun kullanım

Cihaz kahve çekirdeğinden kahve spesiyaliteleri hazırlamak amacıyla tasarlanmıştır. Cihaz sadece evlerde kullanıma mahsustur.

Bunun dışında her kullanım tasarım amacına aykırı kabul edilir ve fiziksel ve maddi hasarlara yol açabilir. Melitta firması, cihazın tasarım amacına uygun olmayan kullanımından doğan hasarlarda herhangi bir sorumluluk üstlenmez.

2.2 Elektrik akımı nedeniyle tehlike

Cihaz veya elektrik kablosunun hasarlı olması halinde elektrik çarpması nedeniyle hayati tehlike söz konusudur. Elektrik akımından doğan tehlikeleri önlemek için

aşağıdaki güvenlik bilgilerini dikkate alın:

- Hasarlı elektrik kablolarını kullanmayın.
- Hasarlı bir elektrik kablosu sadece üretici, üreticinin müşteri hizmetleri veya servis partnerleri tarafından değiştirilebilir.
- Cihaz gövdesine sıkı şekilde vidalanmış kapakları açmayın.
- Cihazı ancak teknik açıdan kusursuz olması halinde kullanın.
- Bozuk bir cihaz sadece yetkili servis tarafından onarılabilir. Cihazı kendiniz onarmayın.
- Cihazda, bileşenlerinde ve aksesuarlarda değişiklikler yapmayın.
- Cihazı suya batırmayın.
- Elektrik kablosunun suya temas etmesini önleyiniz.

2.3 Yanma ve haşlanma tehlikesi

Dışarı sızan sıvılar ve buharlar çok sıcak olabilir. Cihazın parçaları da çok ısınır.

Yanmayı ve haşlanmayı önlemek için aşağıdaki güvenlik bilgilerini dikkate alın:

- Dışarı sızan sıvı ve buharla cildinizin temas etmesinden kaçının.
- İçecek alınırken veya alındıktan hemen sonra çıkıştaki nozullara dokunmayın. Parçaların tamamı soğuyana kadar bekleyin.

2.4 Diğer tehlikeler

Fiziksel ve maddi hasarları önlemek için aşağıdaki güvenlik bilgilerini dikkate alın:

- Cihazı dolap veya benzeri bir şey içinde çalıştırmayınız.
- Çalışma sırasında cihazın iç kısmına elinizi sokmayın.
- Cihazı ve elektrik kablosunu 8 yaş altı çocuklardan uzak tutun.
- Bu cihaz, 8 yaş üzeri çocuklar ve fiziksel, algısal veya zihinsel yetenekleri zayıf olan, yeterli tecrübe ve bilgiye sahip olmayan kişiler tarafından ancak gözetim altında olmaları, cihazın güvenli kullanımı konusunda bilgilendirilmiş ve cihazdan kaynaklanan tehlikeleri anlamış olmaları halinde kullanılabilir.
- Çocukların cihazla oynamaları yasaktır. Temizleme ve periyodik bakım çalışmaları 8 yaşından küçük çocuklar tarafından yapılmamalıdır. 8 yaş üzeri çocuklar temizleme ve periyodik bakım çalışmaları sırasında gözetim altında olmalıdırlar.
- Uzun süre gözetimsiz kaldığında cihazın elektrik bağlantısını kesin.
- Cihaz 2000 m üzeri rakımlarda işletilemez.
- Cihazı ve parçalarını temizlerken ilgili bölüm (*Bakım ve periyodik bakım* bkz. sayfa 290) içinde yazılı bilgilere riayet ediniz.

3 İlk adımlar

Bu bölümde cihazınızı kullanıma nasıl hazırlamanız gerektiği açıklanmıştır.

3.1 Cihazın ambalajından çıkarılması

- Cihaz ambalajından çıkarın. Ambalaj malzemesini, yapışkan şeritleri ve koruyucu folyoları cihazdan alın.
- Ambalaj malzemesini nakliye ve üretilmeye olası geri gönderiler için saklayın.

Bilgi

Cihazda kahve ve su izleri olabilir. Cihazın kusursuz çalıştığı fabrikada kontrol edilmiştir.

3.2 Cihazın kurulumu

Aşağıdaki uyarıları lütfen dikkate alın:

- Cihazı nemli ortamlarda kurmayın.
- Cihazı sağlam, düz ve kuru bir yüzeyin üzerine yerleştirin.
- Cihazı evye veya benzerlerinin yakınına kurmayın.
- Cihazı sıcak yüzeyler üzerine koymayın.
- Diğer cisimlerle veya duvarla arasında yaklaşık 10 cm'lik yeterli bir mesafe bırakın. Yukarıya doğru mesafe en az 20 cm olmalıdır.
- Elektrik kablosunu kenarlar veya sıcak yüzeyler üzerinden geçmeyecek şekilde döşeyin.

3.3 Cihazın bağlantılarının yapılması

Aşağıdaki uyarıları lütfen dikkate alın:

- Şebeke voltajının teknik verilerde belirtilen voltaja uygun olmasını sağlayın (bkz. Tablo *Teknik veriler* bkz. sayfa 296).
- Cihazı sadece kurulumu usulüne uygun yapılmış, topraklamalı bir prize bağlayınız. Tereddüt halinde uzman elektrikçi çağırın.
- Koruyucu kontaklı priz en az 10A sigorta ile korunuyor olmalıdır.

3.4 Cihazın ilk kez çalıştırılması

Cihaz, ilk kez çalıştırdığınızda otomatik yıkama yapar. Çıkıştan sıcak su çıkar. Bu sırada cihazın havası alınır.

Bilgi

- İlk kez işleme aldıktan sonra hazırlanan ilk iki fincan kahveyi içmemenizi öneririz.
- Su filtresi kullanmak istiyorsanız, filtreyi ilk işleme alma çalışmasından sonra takmanızda fayda vardır.

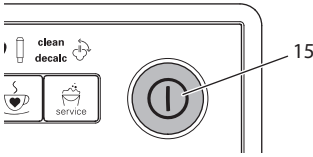

Şek. 4: "Açma/Kapama" düğmesi

Ön koşul: Cihaz kurulmuş ve bağlantısı yapılmış olmalıdır.

1. Çıkışın altına bir fincan koyun.
2. "Açma/Kapama" düğmesine (15) basın.
 - » Hazır göstergesi kısa süre için yanar.
 - » Su göstergesi yanar ve sizden su haznesine su doldurmanızı ister.
3. Su haznesinin kapağını açın, su haznesini kulpundan yukarıya doğru çekerek cihazdan çıkarın.
4. Su haznesini sade suyla çalkalayın. Su haznesine taze su doldurun.
5. Su haznesini yukarıdan cihaza yerleştirin ve kapağını kapatın.
 - » Hava al göstergesi yanar ve sizden cihaz havasını almanızı ister.
6. "Kahve sertliği" tuşuna basın.
 - » Damlama teknesine su akar.
 - » Cihaz ısıtır ve çıkıştan sıcak su çıkar.
7. Çıkıştan artık su gelmediğinde Kahve çekirdeği göstergesi yanar.
 - » Cihazın havası alınmıştır.
8. Çekirdek haznesine kahve çekirdeklerini doldurun (bkz. Bölüm 4.2 Çekirdek haznesine kahve çekirdeğinin doldurulması sayfa 283).

9. Gerekliğinde ya
 - a) su sertliğini ayarlayabilir (bkz. Bölüm 6.3 Su sertliğinin ayarlanması sayfa 287) ya da
 - b) bir su filtresi kullanabilirsiniz (bkz. Bölüm 7.5 Su filtresinin kullanımı sayfa 293).

4 Genel kullanım bilgileri

4.1 Cihazın çalıştırılması ve kapatılması

İlk kez işleme alma sırasında çalıştırmadan önce 3.4 Cihazın ilk kez çalıştırılması sayfa 282 bölümünü okuyun.

Bilgi

- Açma ve kapama sırasında cihaz otomatik yıkama yapar.
- Yıkama sırasında yıkama suyu damlama haznesine de aktarılır.

Cihazın çalıştırılması

1. Çıkışın altına bir fincan koyun.
2. "Açma/Kapama" düğmesine (15) basın.
 - » Cihaz ısınmaya başlar ve otomatik yıkama yapar.
 - » Cihaz hazır moduna geçer.

Bilgi

Cihaz sadece kısa süre kapalı kaldıysa, çalıştırdıktan sonra otomatik yıkama yapılmaz.

Cihazın kapatılması

1. Çıkışın altına bir fincan koyun.
2. "Açma/Kapama" (15) düğmesine basın.
 - » Cihaz otomatik yıkama yapar.
 - » Cihaz kapanır.

Bilgi

- Cihaz, uzun süre kullanılmadığında kendiliğinden kapanır. Bu durumda da otomatik yıkama yapılır.
- Kapanma zamanını servis modunda 1 ayarlayabilirsiniz (bkz. Bölüm 6.2 Otomatik kapanmanın ayarlanması sayfa 287).

- Çalıştırdıktan sonra içecek hazırlanmadıysa veya su haznesi boş ise, yıkama yapılmaz.

4.2 Çekirdek haznesine kahve çekirdeğinin doldurulması

Kavrulmuş kahve çekirdekleri aromalarını zamanla kaybederler. Sadece 3–4 gün içinde tüketeceğiniz miktarda kahve çekirdeğini çekirdek haznesine doldurun.

DİKKAT

Uygun olmayan kahve türlerinin kullanılması öğütücüde yapışmalara sebep olabilir.

- Derin dondurulmuş veya karamelize kahve çekirdekleri kullanmayın.
- Kahve tozu veya hazır (instant) ürünler kullanmayın.

Bilgi

Çekirdek çeşidi değiştiğinde öğütücüde eski çekirdek çeşidinden artan miktar kalmış olabilir.

Çekirdek haznesi boş çalışsa ve arkasından yeni çekirdek türü doldurulsa dahi, öğütücü içinde eski çekirdek türünden hala artık kalır. Bu nedenle, alınan ilk iki kahveye eski çekirdek türü karışabilir.

Yanıp-sönen *Kahve çekirdeği* göstergesi sizden kahve çekirdeği doldurmanızı ister.

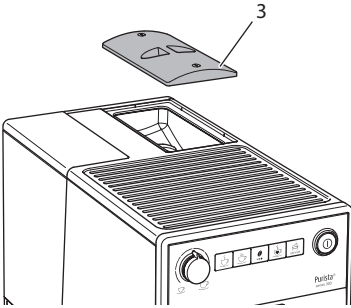

Şek. 5: Çekirdek haznesinin kapağını açın
1. Çekirdek haznesinin (3) kapağını açın.

2. Çekirdek haznesine kahve çekirdeklerini doldurun.
3. Çekirdek haznesinin kapağını kapatın. Bir sonraki kahve alımında gösterge artık yanıp sönmez.

İçecek hazırlarken çekirdek haznesi boşaldığı takdirde, çıkış durdurulur ve *Kahve çekirdeği* göstergesi yanıp-söner. Çekirdek haznesine kahve çekirdekleri doldurduğunuzda, göstergeye başlangıçta yanıp-sönmeye devam eder. Bir seçim tuşuna bastıktan sonra öğütücü içine kahve çekirdekleri düşmeye başlar. Bir kahve hazırlanır ve gösterge yanıp-sönmeyi bırakır. *Hazır göstergesi* ve *Kahve çekirdeği* göstergesi yanar.

4.3 Suyun doldurulması

Mükemmel kahve lezzeti için sadece gazsız, temiz ve soğuk su kullanın. Suyu her gün değiştirin.

Bilgi

Suyun kalitesi kahvenin tadını büyük ölçüde belirler. Bu nedenle su filtresi (bkz. Bölüm 6.3 *Su sertliğinin ayarlanması* sayfa 287 ve Bölüm 7.5 *Su filtresinin kullanımı* sayfa 293) kullanın.

Yanıp-sönen *Su* göstergesi sizden su doldurmanızı ister.

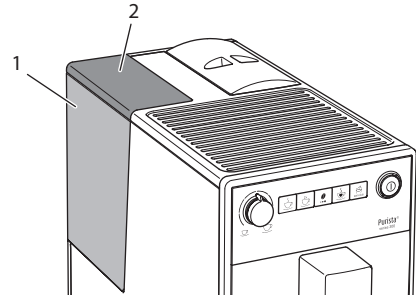

Şek. 6: Su haznesinin çıkarılması

1. Su haznesinin (2) kapağını (1) açın ve su haznesini kulpundan yukarıya doğru çekerek cihazdan çıkarın.
2. Su haznesine su doldurun.
3. Su haznesini yukarıdan cihaza yerleştirin ve kapağını kapatın.

4.4 Kahve spesiyaliteleri için çıkışın ayarlanması

Çıkış ünitesi (6) yükseklik ayarlıdır. Çıkış ile fincan arasındaki mesafenin mümkün olduğunca küçük olmasına dikkat edin. Fincanın büyüklüğüne göre çıkış ünitesini yukarıya veya aşağıya kaydırın.

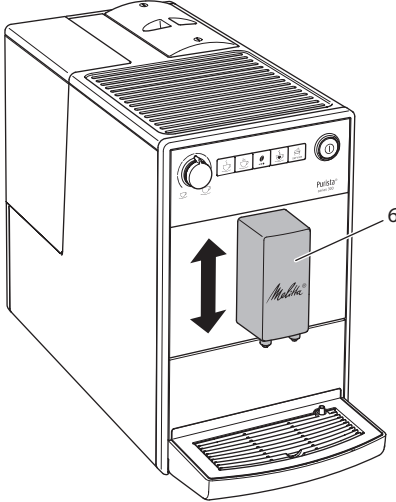

Şek. 7: Kahve spesiyaliteleri için çıkışın ayarlanması

4.5 Damlama haznesinin ve kahve posası kabının boşaltılması

Damlama haznesi (7) ve kahve posası kabı (11) dolduğunda *Damlama haznesi* göstergesi yanar ve hazneyi boşaltmanızı isteyecektir. Gösterge yaklaşık 8 kahve alımından sonra görünür.

Yukarı çıkan şamandıra da (12) damlama haznesinin dolu olduğunu gösterir.

Daima iki kabı birden boşaltın. Damlama haznesi dışarı çıkartıldığında *Damlama haznesi* göstergesi yanıp-söner.

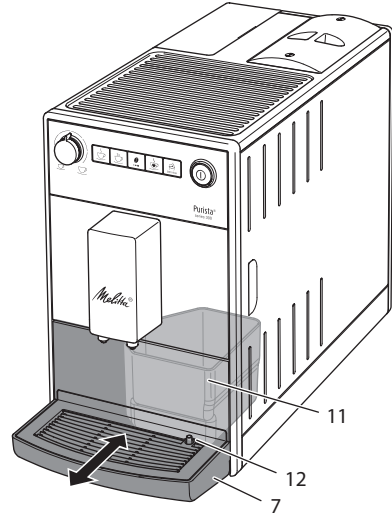

Şek. 8: Damlama haznesinin ve kahve posası kabının boşaltılması

1. Damlama haznesini (7) öne doğru çekerek cihazdan çıkarın.
2. Kahve posası kabını (11) çıkarın ve boşaltın.
3. Damlama haznesini boşaltın.
4. Kahve posası kabını yerine takın.
5. Damlama haznesini yerine oturana kadar cihazın içine sürün.

Bilgi

Cihaz kapalıyken damlama teknesini ve kahve posası kabını boşaltırsanız, cihaz bu işlemi algılayamaz. Bu nedenle, damlama teknesi ve kahve posası kabı henüz dolmamış olsa da, cihaz sizden boşaltma yapmanızı isteyebilir.

5 İçeceklerin hazırlanması

Dikkatinize:

- Su haznesinde daima yeterli miktarda su olmalıdır. Doluluk seviyesi düşük ise cihaz sizden doldurmanızı isteyecektir.
- Çekirdek haznesinde de daima yeterli miktarda kahve çekirdekleri bulunmalıdır. Kahve çekirdeği kalmadığında



İçeceğin hazırlanışı cihaz tarafından iptal edilir.

- İçecekler için fincanlar yeterli büyüklükte olmalıdır.
- Azami kahve miktarı 220 ml'dir.

5.1 Kahve sertliğinin ayarlanması

Cihaz kullanıma hazır olduğunda güncel kahve sertliği ayarını gösterir.

Aşağıda gösterilen kahve sertlik ayarları mümkündür:

Gösterge	Kahve sertliği
	Hafif
	Normal
	Sert



Kahve sertliğini "Kahve sertliği" tuşuna bir veya birkaç kez basarak ayarlayabilirsiniz.

Kahve sertliğini içeceği almadan önce veya öğütme işlemi sırasında ayarlayabilirsiniz.

Bilgi

Cihaz kapatılırken en son ayarlı olan kahve sertliği kaydedilir.

5.2 Kahve miktarının ayarlanması

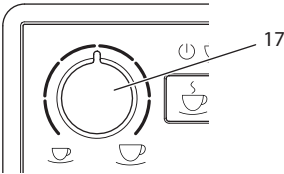

Şek. 9: Kahve miktarının ayarlanması



Kahve miktarını "Kahve miktarı" (17) potansiyometresiyle ayarlayabilirsiniz.

Kahve miktarını içeceği almadan önce veya içeceği alırken ayarlayabilirsiniz.

Kahve miktarı 25 ml ve 220 ml arasında kademesiz olarak ayarlanabilir.

5.3 Kahve spesiyalitesi hazırla

Ön koşul: Cihaz kullanıma hazır olmalıdır.





1. Çıkışı altına bir fincan koyun.
2.   Seçim tuşlarından birine basın.
 - » Öğütme işlemi ve içecek çıkışı başlar.
 - » İçecek çıkışı otomatik olarak sonlandırılır.
3. Fincanı alın.

5.4 Favori kahve programla

"Favori kahve" seçim yuşu yardımıyla tercih ettiğiniz kahve sertliğini ve kahve miktarını sürekli olarak kaydedebilirsiniz.

Ayarlar, kahve hazırlanırken yapılır.

Ön koşul: Cihaz kullanıma hazır olmalıdır.

1.  "Favori kahve" seçim tuşuna 2 saniyeden uzun basın.
 - » Hazır göstergesi ve *Kahve çekirdeği* göstergesi hızlı yanıp-söner.
2.  Tercih edilen kahve sertliğini ayarlamak için "Kahve sertliği" kumanda tuşuna bir veya birkaç kez basın.
3.  "Favori kahve" seçim tuşuna basın.
 - » Öğütme işlemi başlar.
 - » Kahve sertliğini öğütme işlemi sırasında bir kez daha değiştirebilirsiniz.
 - » İçecek çıkışı başlar.
4.  İçecek verilirken tercih ettiğiniz kahve miktarına ulaşıldığında "Favori kahve" seçim tuşuna basın.
 - » İçecek çıkışı durur.
 - » Ayarlar kaydedilir.

İçecek alımı "Kahve" seçim tuşuyla iptal edildiğinde kahve miktarı ve kahve sertliği kaydedilmez.



Kayıtlı kahve sertliği ve kahve miktarında bir kahve hazırlamak için "Favori kahve" seçim tuşuna basın.

5.5 Kahve hazırlanışının iptali



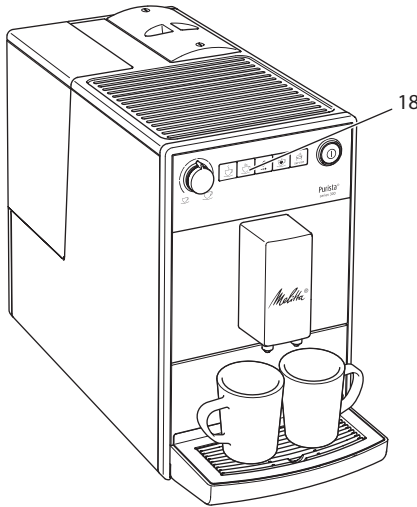

Kahve spesiyalitesi hazırlanışını erken iptal etmek istiyorsanız, seçim tuşuna tekrar basın.

5.6 Aynı anda iki kahve spesiyalitesinin hazırlanması

"2 fincan" kumanda tuşuyla aynı anda iki kahve spesiyalitesi hazırlayabilirsiniz. Cihaz, çift fincan alımında iki öğütme işlemi gerçekleştirir.



Şek. 10: İki fincan alımı

1. Çıkışın altına iki fincan koyun.
2.  "2 fincan" kumanda tuşuna (18) basın.
 - »  2defa göstergesi yanıp-söner.
3.   Bir seçim tuşuna basın.
 - » Öğütme işlemi ve içecek çıkışı başlar.
 - » İçecek çıkışı otomatik olarak sonlandırılır.
4. İki fincanı alın.

Bilgi

- Ayar sadece tek bir içecek hazırlanışı için geçerlidir.





- 1 dakika içerisinde kahve spesiyalitesi hazırlamazsanız, cihaz tek fincanlık almaya geçer.

6 Temel ayarların değiştirilmesi

Cihazın temel ayarlarını birkaç fonksiyonla değiştirebilirsiniz. Fonksiyonlar iki servis moduna ayrılmıştır.



6.1 Servis modu 1

Her fonksiyona bir gösterge atanmıştır.

Servis modu 1	
Gösterge	Fonksiyon
	Otomatik kapanma
	Su sertliği
	Kapama yıkaması
	Filtre programı
clean	Temizlik programı
decalc	Kireç çözme programı
	Pişirme sıcaklığı

Servis modunu 1 açmak için şu işlemleri yapınız:

Ön koşul: Cihaz kullanıma hazır olmalıdır.

1.  Servis modu 1'e ulaşmak için "Servis" kumanda tuşuna 2 saniyeden uzun basın.
 - »  Hazır göstergesi hızlı yanıp-söner ve 2defa göstergesi yanar.
2.  "Servis" kumanda tuşuna bir veya birkaç kez basarak istediğiniz fonksiyona ulaşırsınız.
 - » Seçilen fonksiyona uygun olarak bir gösterge yanar, bakınız *Servis modu 1* tablosu.
 - » Yanan çekirdek sembollerinin sayısı fonksiyonun aktif ayarını gösterir.

Ayarları kaydetmeden servis modundan çıkmak için "Kahve" seçim tuşuna basın.

Bilgi

1 dakika içinde başka bir giriş yapılmadığında cihaz hazır moduna geri döner.

6.2 Otomatik kapanmanın ayarlanması

Cihazı uzun süre kullanmazsanız, cihaz öncelikle enerji tasarruf moduna geçer. Cihaz belirlenen süre sonunda kapanır. Aşağıda gösterilen ayarlar mümkündür:

Gösterge	Enerji tasarruf modu:	Kapanma:
	3 dakika	30 dakika
	10 dakika	1 saat
	20 dakika	4 saat
	30 dakika	8 saat
yanıp-söner		

Bilgi

Herhangi bir tuşa basarak enerji tasarruf modu sonlandırılır.

Ön koşul: Cihaz kullanıma hazır olmalıdır.

- Servis modu 1'e ulaşmak için "Servis" kumanda tuşuna 2 saniyeden uzun basın.
- Otomatik kapanma fonksiyonu göstergesi gösterilene kadar "Servis" kumanda tuşuna basın.
- İstenilen zaman ayarlanana kadar "Kahve sertliği" kumanda tuşuna basın.
- Bir sonraki fonksiyonu açabilir veya servis modundan çıkabilirsiniz:
 - Bir sonraki fonksiyona geçmek için "Servis" kumanda tuşuna kısa basın.
 - Ayarı kaydetmek ve servis modundan çıkmak için "Servis" kumanda tuşuna 2 saniyeden uzun basın.

6.3 Su sertliğinin ayarlanması

Su sertliği ayarıyla cihazın sizden hangi sıklıkla kireç çözüme işlemini talep edeceği belirlenir. Su ne kadar sert olursa, cihazın o denli sık kireçten arındırılması gerekir.

Bilgi

Su filtresi kullandığınız sırada su sertliğini ayarlamazsınız mümkün değildir (bkz. Bölüm 7.5 *Su filtresinin kullanımı* sayfa 293).

Teslimat kapsamındaki test şartlarıyla suyun sertliğini belirleyin. Test şartlarının ambalajında ve *Su sertlik aralığı* bkz. sayfa 296 tablosunda yer alan bilgileri dikkate alın.

Aşağıda gösterilen ayarlar mümkündür:

Gösterge	Su sertliği
	yumuşak, 150 Litre sonra kireç çözüme
	orta, 100 Litre sonra kireç çözüme
	sert, 70 Litre sonra kireç çözüme
	çok sert, 30 Litre sonra kireç çözüme
	yanıp-söner
<i>Kahve çekirdeği yok</i>	Bir su filtresi kullanılır. Ayar mümkün değil.

Ön koşul: Cihaz kullanıma hazır olmalıdır.

- Servis modu 1'e ulaşmak için "Servis" kumanda tuşuna 2 saniyeden uzun basın.
- Su sertliği* fonksiyonu göstergesi gösterilene kadar "Servis" kumanda tuşuna basın.
- İstenilen su sertliği ayarlanana kadar "Kahve sertliği" kumanda tuşuna basın.

4.  Bir sonraki fonksiyonu açabilir veya servis modundan çıkabilirsiniz:
- Bir sonraki fonksiyona geçmek için "Servis" kumanda tuşuna kısa basın.
 - Ayarı kaydetmek ve servis modundan çıkmak için "Servis" kumanda tuşuna 2 saniyeden uzun basın.

6.4 Kapama yıkamasının aktive/deaktive edilmesi

Her zaman hemen kahve sistemi çalıştırıldıktan sonra yıkama yapılır. Yalnızca kapama yıkaması aktive/deaktive edilebilir. Bu aktive edilmiş ise kapatıldıktan sonra kahve sistemi yıkanır.





Bilgi

Kapama yıkamasını sürekli olarak kapatmanızı tavsiye etmiyoruz, çünkü kapama yıkaması kahve sistemini temizler.

Aşağıda gösterilen ayarlar mümkündür:

Gösterge	Kapama yıkaması
	aktif
Kahve çekirdeği yok	deaktive



Ön koşul: Cihaz kullanıma hazır olmalıdır.

-  Servis modu 1'e ulaşmak için "Servis" kumanda tuşuna 2 saniyeden uzun basın.
-   **Kapama yıkaması** fonksiyonu göstergesi gösterilene kadar "Servis" kumanda tuşuna basın.
-  Kapama yıkaması aktive veya deaktive edilene kadar "Kahve sertliği" kumanda tuşuna basın.
-  Bir sonraki fonksiyonu açabilir veya servis modundan çıkabilirsiniz:
 - Bir sonraki fonksiyona geçmek için "Servis" kumanda tuşuna kısa basın.
 - Ayarı kaydetmek ve servis modundan çıkmak için "Servis" kumanda tuşuna 2 saniyeden uzun basın.





6.5 Pişirme sıcaklığının ayarlanması

Pişirme sıcaklığı kahve spesiyalitesinin tadını etkiler.

Aşağıda gösterilen ayarlar mümkündür:



Gösterge	Pişirme sıcaklığı
	düşük
	orta
	yüksek

Ön koşul: Cihaz kullanıma hazır olmalıdır.

-  Servis modu 1'e ulaşmak için "Servis" kumanda tuşuna 2 saniyeden uzun basın.
-   **Pişirme sıcaklığı** fonksiyonu göstergesi gösterilene kadar "Servis" kumanda tuşuna basın.
-  İstenilen pişirme sıcaklığı ayarlanana kadar "Kahve sertliği" kumanda tuşuna basın.
-  Bir sonraki fonksiyonu açabilir veya servis modundan çıkabilirsiniz:
 - Bir sonraki fonksiyona geçmek için "Servis" kumanda tuşuna kısa basın.
 - Ayarı kaydetmek ve servis modundan çıkmak için "Servis" kumanda tuşuna 2 saniyeden uzun basın.



6.6 Servis modu 2

Her fonksiyona bir gösterge atanmıştır.

Servis modu 2	
Gösterge	Fonksiyon
	Fabrika ayarları
	Havanın alınması

Servis modunu 2 açmak için şu işlemleri yapınız:

Ön koşul: Cihaz kullanıma hazır olmalıdır.

-   Servis modu 2'ye ulaşmak için "Servis" kumanda tuşuna ve ayrıca

"Kahve" seçim tuşuna 2 saniyeden uzun basın.

» ☕ ^{2x} *Hazır göstergesi* ve *2defa göstergesi* hızlı yanıp-söner.

2.  "Servis" kumanda tuşuna bir veya birkaç kez basarak istediğiniz fonksiyona ulaşırsınız.
- » Seçilen fonksiyona uygun olarak bir gösterge yanar, bakınız *Servis modu 2* tablosu.
- » Yanan çekirdek sembollerinin sayısı fonksiyonun aktif ayarını gösterir.

Ayarları kaydetmeden servis modundan çıkmak için "Kahve" seçim tuşuna basın.





Bilgi

1 dakika içinde başka bir giriş yapılmadığında cihaz hazır moduna geri döner.

6.7 Cihazın fabrika ayarlarına döndürülmesi

Cihazın fabrika ayarlarına döndürülmesini sağlayabilirsiniz. Sıfırladığınızda, fonksiyonlarda ayarlanmış değerleriniz kaybedilir. Favori kahve fonksiyonuyla kaydedilen kahve sertliği ve kahve miktarı da kaybedilir.

Ön koşul: Cihaz kullanıma hazır olmalıdır.

1.   Servis modu 2'ye ulaşmak için "Servis" kumanda tuşuna ve ayrıca "Kahve" seçim tuşuna 2 saniyeden uzun basın.
2.  ^{2x} *Fabrika ayarları* fonksiyonu göstergesi gösterilene kadar "Servis" kumanda tuşuna basın.
3.  Göstergede bir kahve çekirdeği yanana kadar "Kahve sertliği" kumanda tuşuna basın.
4.  Cihazı fabrika ayarlarına sıfırlamak ve servis modundan çıkmak için "Servis" kumanda tuşuna 2 saniyeden uzun basın.

6.8 Öğütme derecesinin ayarlanması

Kahve tozunun öğütülme derecesi kahvenin tadını etkiler.

Öğütme derecesini daha ince ayarlarsanız, kahvenin tadı daha yoğun olur.

DİKKAT

Çok ince öğütülmüş kahve tozu demleme ünitesini tıkayabilir.

- Öğütme derecesi teslimat öncesinde en uygun ayara getirilmiştir. Öğütme derecesini en erken 100 kahve hazırladıktan sonra ayarlayınız (yaklaşık 1 ay sonra, kahve tüketimine bağlı olarak).
- Öğütme derecesini fazla ince ayarlamayın. Kahve düzenli şekilde çıkış ünitesinden akıyorsa ve ince, yoğun bir krema oluşuyorsa, öğütme derecesi doğru ayarlanmıştır.

Öğütücü çalışırken öğütücüyü ayarlayın.

Ön koşul: Cihaz kullanıma hazır olmalıdır.

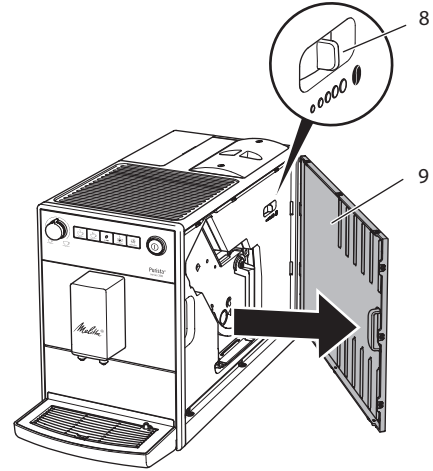

Şek. 11: Öğütme derecesinin ayarlanması

1. Kapağı (9) açın. Bunun için cihazın sağ tarafındaki yuvaya elinizi sokun ve kapağı yana doğru çekerek çıkarın.
2. Bir kahve hazırlayın.

- Öğütücü çalışırken kolu (8) sola veya sağa doğru ayarlayın.
Sola = Öğütme derecesi ince
Sağa = Öğütme derecesi kaba
- Kapağı (9) yerine oturana kadar yandan yerleştirin.

7 Bakım ve periyodik bakım

Düzenli koruyucu ve periyodik bakım sayesinde içeceklerinizin kalitesinin yüksek kalmasını sağlarsınız.

7.1 Genel temizlik

Cihazı düzenli aralıklarla temizleyin. Kahveden oluşan dış kirlenmeleri derhal giderin.

DİKKAT

Uygun olmayan temizlik maddelerinin kullanılması yüzeyin çizilmesine yol açabilir.

- Aşındırıcı bezler, süngerler ve temizlik maddeleri kullanmayın.

Ön koşul: Cihaz kapalı olmalıdır.

- Cihazın dış yüzeyini yumuşak, nemli bir bez ve sıradan bulaşık deterjanıyla temizleyin.
- Damlama haznesini, kahve posası kabını ve fincan panelini yıkayın. Bunun için yumuşak ve nemli bir bez ve sıradan bulaşık deterjanı kullanın. Kahve posası kabı bulaşık makinesinde yıkamaya uygundur.
- Çekirdek haznesini yumuşak, kuru bir bezle temizleyin.

7.2 Demleme ünitesinin temizlenmesi

Cihazda hasar oluşmasını önlemek için demleme ünitesini haftada bir kez temizlemenizi öneririz.

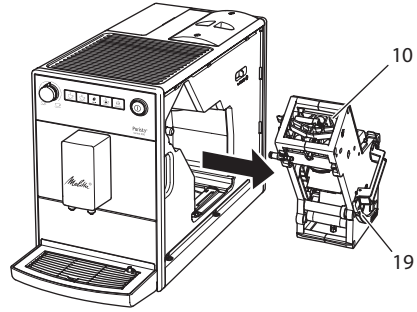

Şek. 12: Demleme ünitesinin çıkarılması

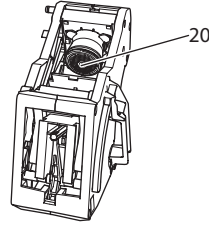

Şek. 13: Demleme ünitesinin temizlenmesi

Ön koşul: Cihaz kapalı olmalıdır.

- Kapağı (9) açın. Bunun için cihazın sağ tarafındaki yuvaya elinizi sokun ve kapağı yana doğru çekerek çıkarın.
- Demleme ünitesinin (19) kulpundaki kırmızı kola (10) bastırın ve tutun, ardından kulpu saat yönünde yerine oturuncaya dek sonuna kadar çevirin.
- Demleme ünitesini kulptan çekerek cihazdan çıkarın.
- Demleme ünitesini bütün olarak akan suyun altında her tarafından iyice temizleyin. Özellikle süzgeci (20) kahve artıklarından arındırılmış olmasına dikkat edin.
- Demleme ünitesinin suyu damlayana kadar bekleyin.
- Yumuşak ve kuru bir bezle cihazın içindeki kahve artıklarını temizleyin.
- Demleme ünitesini cihaza yerleştirin. Demleme ünitesinin kulpundaki kırmızı kola bastırın ve tutun, ardından kulpu saat yönünün tersine yerine oturuncaya dek sonuna kadar çevirin.
- Kapağı yerine oturana kadar yandan yerleştirin.

Cihaz açırken *Hazır göstergesinin* değişken yanıp-sönmesiyle ve *clean* göstergesi eksik bir demleme ünitesine işaret eder. Demleme ünitesi yerleştirildikten sonra cihaz hazır moduna geçer.

7.3 Temizlik programının uygulanması

Temizlik programıyla kalıntılar ve kahve yağı artıkları kahve otomatı temizleyicisi yardımıyla giderilir.

Cihazda hasarları önlemek için temizlik programının 2 ayda bir veya cihazın talep ettiği zamanlarda uygulanmasını öneririz.

clean Yanan *Temizlik* göstergesi sizden cihazı temizlemenizi ister.

⚠ Dikkat

Kahve otomatı temizlik maddeleriyle temas edilmesi, gözlerde ve ciltte tahrişlere sebep olabilir.

- Kahve otomatı temizlik maddesinin ambalajı üzerinde yer alan kullanım uyarılarını dikkate alın.

DİKKAT

Uygun olmayan kahve otomatı temizleyicilerinin kullanılması cihazda hasarlara yol açabilir.

- Sadece kahve makineleri için Melitta® PERFECT CLEAN temizlik tabletlerini kullanın.



Temizlik programı yaklaşık 15 dakika sürer ve yarıda kesilmemelidir.

Temizlik programı birkaç kademede gerçekleştirilir. İlerleme gösterilen kahve çekirdekleri sayısı ile belirtilir.

Temizlik programı sırasında cihaz birden fazla yıkama işlemi yapar. Bu sırada damlama haznesi de yıkanır.

Ön koşul: Cihaz kullanıma hazır olmalıdır.

1.  Servis modu 1'e ulaşmak için "Servis" kumanda tuşuna 2 saniyeden uzun basın.

2.  **clean** Temizlik programı göstergesi gösterilene kadar "Servis" kumanda tuşuna basın.
3.  Temizlik programını başlatmak için "Servis" kumanda tuşuna 2 saniyeden uzun basın.
 - » **clean** *Temizlik* göstergesi, temizlik programı sonuna kadar yanıp-söner.
- Temizlik programının birinci kademesi başlar. Bir kahve çekirdeği yanar.
 - »  *Damlama haznesi* göstergesi yanar ve damlama haznesi ile kahve posası kabını boşaltmanızı ister.
4. Damlama haznesini ve kahve posası kabını boşaltın.
5. Damlama teknesini kahve posası kabı olmadan takın.
6. Kahve posası kabını çıkış ünitesinin altına koyun.
 - » Cihaz iki kez yıkama yapar.
 - » **clean** *Temizlik* göstergesi hızlı yanıp-söner ve demleme ünitesini almanızı ve bir temizleme tableti koymanızı ister.
7. Demleme ünitesini çıkartınız. Bunu yaparken cihazı kapatmayın.
8. Demleme ünitesini akan suyun altında yıkayın (bakınız Bölüm 7.2 *Demleme ünitesinin temizlenmesi* sayfa 290).
9. Demleme ünitesine bir temizleme tableti yerleştirin. Demleme ünitesini cihaza yerleştirin.

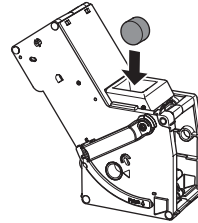

Şek. 14: Temizleme tabletinin pişirme ünitesine yerleştirilmesi

- • Temizlik programının ikinci kademesi başlar. İki kahve çekirdeği yanar.

- » Cihaz birden fazla yıkama işlemi yapar.
- »  Damlama haznesi göstergesi yanar ve damlama haznesi ile kahve posası kabını boşaltmanızı ister.

 Temizlik programının üçüncü kademesi başlar. Üç kahve çekirdeği yanar.

10. Damlama haznesini ve kahve posası kabını boşaltın.
11. Damlama teknesini kahve posası kabı olmadan takın.

 Temizlik programının dördüncü kademesi başlar. Üç kahve çekirdeği yanıp-söner.

12. Kahve posası kabını çıkış ünitesinin altına koyun.
 - » Cihaz birden fazla yıkama işlemi yapar.
 - »  Damlama haznesi göstergesi yanar ve damlama haznesi ile kahve posası kabını boşaltmanızı ister.
13. Damlama haznesini ve kahve posası kabını boşaltın.
14. Damlama teknesini ve kahve posası kabını takın.
 - » Temizlik programı sona erer.
 - » *Temizlik* göstergesi söner.
 - » Cihaz kullanıma hazırdır.

Bilgi

Sözgelimi cihazın yanlışlıkla kapatılması sonucunda temizlik programı yarım kaldıysa cihazı yeniden açmanız ve Adım 10 ve sonrasındaki talimatları izlemeniz gerekir. Cihaz daha sonra, tam olarak temizlenmiş olmasa da çalışmaya hazır olur. Eksiksiz bir temizlik için temizlik programını başından itibaren yapmanız gerekir.

7.4 Kireç çözme programının uygulanması

Kireç çözme programı, cihazın içindeki kireç artıklarını kahve otomatı kireç çözücü maddesiyle temizler.

Şayet düzenli olarak bir su filtresi kullanmıyorsanız, cihazda hasarları önlemek için kireç çözme programının 3 ayda bir veya

cihazın talep ettiği zamanlarda uygulanmasını öneririz.

decalc Yanan *Kireç* çöz göstergesi sizden cihaz kirecini çözmenizi ister.

Dikkat

Kireç çözücü maddeyle temas, gözlerde ve ciltte tahrişlere sebep olabilir.

- Kireç çözücü maddenin ambalajı üzerinde yer alan kullanım uyarılarını dikkate alın.

DİKKAT

Uygun olmayan kireç çözücülerin kullanılması ve kullanım uyarılarının dikkate alınmaması cihazda hasarlara yol açabilir.

- Sadece kahve makineleri için Melitta® ANTI CALC sıvı kireç çözücü maddesini kullanın.
- Kireç çözücünün ambalajı üzerinde yer alan kullanım uyarılarını dikkate alın.

DİKKAT

Takılı olan su filtresi kireç çözme programı boyunca hasar görebilir.

- Su filtresini çıkarın (bkz. Şek. 15 sayfa 294).
- Kireç çözme programı boyunca su filtresini içinde musluk suyu bulunan bir kabın içine koyun.
- Kireç çözme programı tamamlandıktan sonra su filtresini tekrar takabilir ve kullanabilirsiniz.



Kireç çözme programı yaklaşık 15 dakika sürer ve yarıda kesilmemelidir.

Kireç çözme programı birkaç kademede gerçekleştirilir. İlerleme gösterilen kahve çekirdekleri sayısı ile belirtilir.



Kireç çözme programı sırasında cihaz birden fazla yıkama işlemi yapar. Bu sırada damlama haznesi de yıkanır.

Ön koşul: Cihaz kullanıma hazır olmalıdır.



1.  Servis modu 1'e ulaşmak için "Servis" kumanda tuşuna 2 saniyeden uzun basın.

2.  **decalc** Kireç çöz fonksiyonu göstergesi gösterilene kadar "Servis" kumanda tuşuna basın.
3.  Kireç çözme programını başlatmak için "Servis" kumanda tuşuna 2 saniyeden uzun basın.
 - » **decalc** Kireç çözme programı sona erene kadar *Kireç çözme* göstergesi yanıp-söner.

● Kireç çözme programının birinci kademesi başlar. Bir kahve çekirdeği yanar.

- »  *Damlama haznesi* göstergesi yanar ve damlama haznesi ile kahve posası kabını boşaltmanızı ister.
4. Damlama haznesini ve kahve posası kabını boşaltın.
 5. Damlama teknesini takın.
 - »  *Su* göstergesi yanar ve sizden su haznesine kireç çözme maddesi doldurmanızı ister.
 6. Su haznesini çıkarın.
 7. Su haznesine 0,5 litre kireç çözücü doldurun. Bunu yaparken kahve otomatı kireç çözücüsünün kullanım kılavuzunu dikkate alın.
 8. Su haznesini yerine takın.

● ● Kireç çözme programının ikinci kademesi başlar. İki kahve çekirdeği yanar. Kireç çözme işlemi gerçekleşirken birden fazla yıkama işlemi uygulanır.

- »  *Damlama haznesi* göstergesi yanar ve damlama haznesi ile kahve posası kabını boşaltmanızı ister.
9. Damlama haznesini ve kahve posası kabını boşaltın.
 10. Damlama teknesini takın.
 - »  *Su* göstergesi yanar ve sizden su haznesine su doldurmanızı ister.
 11. Su haznesini çıkarın.
 12. Su haznesini iyice temizleyin ve içine temiz su doldurun.
 13. Su haznesini yerine takın.
- ● ●** Kireç çözme programının üçüncü kademesi başlar. Üç kahve çekirdeği yanar.
- » Damlama teknesine sıcak su akar.

»  *Damlama haznesi* göstergesi yanar ve damlama haznesi ile kahve posası kabını boşaltmanızı ister.

14. Damlama haznesini boşaltın.
15. Damlama teknesini ve kahve posası kabını takın.
 - » Kireç çözme programı sona erer.
 - » *Kireç çöz* göstergesi söner.
 - » Cihaz kullanıma hazırdır.

Bilgi

Sözgelimi cihazın yanlışlıkla kapatılması sonucunda kireç çözme programı yarım kaldıysa cihazı yeniden açmanız ve Adım 9 ve sonrasındaki talimatları izlemeniz gerekir. Cihaz daha sonra, kireci tam olarak çözülmüş olmasa da çalışmaya hazır olur. Eksiksiz bir kireç çözme için kireç çözme programını başından itibaren yapmanız gerekir.

7.5 Su filtresinin kullanımı

Su filtresinin kullanılması cihazın ömrünü uzatır ve cihazı o kadar sık kireçten arındırmanız gerekmez. Su filtresi suyun içindeki kireç ve diğer zararlı maddeleri filtreler.

Sadece kahve makineleri için Melitta® Pro Aqua filtre kartuşlarını kullanın. Su filtresi ambalajı üzerinde yer alan kullanım uyarılarını dikkate alın.

Bilgi

Melitta® Pro Aqua filtre kartuşu kullanıldığı ve düzenli olarak değiştirildiği takdirde cihaz kirecinin yalnızca yılda bir kez çözdürülmesi gerekir. Bu bilgi, her biri günde 120 ml'lik ortalama 6 kahve spesiyalitesi ve yılda 6 defa filtre değişimi varsayımına dayanır.

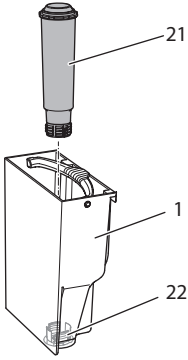

Şek. 15: Su filtresinin takılması veya çıkarılması





Su filtresi (21), su haznesinin (22) tabanındaki dişi yuvaya (1) takılır veya çıkarılır.

Bilgi

Su filtresi uzun bir süre kuru kalmamalıdır. Su filtresi uzun süre kullanılmadığında, musluk suyu içeren bir kabin içinde buzdolabında saklanması önerilir.

Su filtresinin takılması

Ön koşul: Cihaz kullanıma hazır olmalıdır.

1.  Servis modu 1'e ulaşmak için "Servis" kumanda tuşuna 2 saniyeden uzun basın.
2.  *Filtre* fonksiyonu göstergesi gösterilene kadar "Servis" kumanda tuşuna basın.
3.   Göstergede bir kahve çekirdeği yanana kadar "Kahve sertliği" kumanda tuşuna basın.
4. Bölüm *Su filtresinin değiştirilmesi* içinde Adım 3 ve sonrası talimatlara uyun.

Su filtresinin değiştirilmesi









Su filtresi etkisinin değişmeden kalmasını sağlamak için su filtresini her 2 ayda bir - ya da cihaz bunu talep ettiğinde - değiştirmenizi tavsiye ederiz.

 Yanan *Filtre* göstergesi sizden su filtresini değiştirmenizi ister.

Bilgi

- Su filtresi kullanıyorsanız su sertliğini ayarlamaz mümkün değildir. Su sertliği otomatik olarak yumuşak ayarındadır (bkz. Bölüm 6.3 *Su sertliğinin ayarlanması* sayfa 287).
- Su filtresini yerleştirmeden önce birkaç dakika boyunca taze musluk suyu içeren bir kabin içine koyun.





Ön koşul: Cihaz kullanıma hazır olmalıdır.

1.  Servis modu 1'e ulaşmak için "Servis" kumanda tuşuna 2 saniyeden uzun basın.
2.   Filtre programı göstergesi gösterilene kadar "Servis" kumanda tuşuna basın.
 - »  Bir çekirdek yanar.
3.  Filtre programını başlatmak için "Servis" kumanda tuşuna 2 saniyeden uzun basın.
 - »  Filtre programı sona erene kadar *Filtre* göstergesi yanıp-söner.
 - »  *Damlama haznesi* göstergesi yanar ve damlama haznesi ile kahve posası kabını boşaltmanızı ister.
4. Damlama haznesini ve kahve posası kabını boşaltın.
5. Damlama teknesini kahve posası kabı olmadan takın.
6. Kahve posası kabını çıkış ünitesinin altına koyun.
 - »  *Su* göstergesi yanar ve sizden su haznesini çıkarmanızı ve su filtresini yerleştirmenizi ister.
7. Su haznesini çıkarın.
8. Su haznesini boşaltın.
9. Su haznesine yeni filtreyi takın (bkz. Şek. 15).
10. Su haznesini doldurun.
11. Su haznesini yerine takın.
 - » Filtre suyla yıkanır.
 - » Damlama teknesine su akar.

12. Damlama haznesini ve kahve posası kabını boşaltın.
 13. Damlama teknesini ve kahve posası kabını takın.
- » Filtre programı sona erer.
 - » *Filtre* göstergesi söner.
 - » Cihaz kullanıma hazırdır.

Su filtresinin kalıcı olarak iptali

Yerleştirilmiş bir su filtresini çıkartmanız ve cihazı su filtresi olmadan çalıştırmak istemeniz durumunda cihazdaki su filtresini iptal ediniz:

1. Su haznesini çıkarın.
2. Su haznesini boşaltın.
3. Su filtresini çıkarın (bkz. Şek. 15).
4. Su haznesini doldurun.
5. Su haznesini yerine takın.
6.  Servis modu 1'e ulaşmak için "Servis" kumanda tuşuna 2 saniyeden uzun basın.
7.  *Filtre* fonksiyonu göstergesi gösterilene kadar "Servis" kumanda tuşuna basın.
8.  Göstergede artık kahve çekirdeği gösterilmeyene kadar "Kahve sertliği" kumanda tuşuna basın.
9.  Ayarı kaydetmek ve servis modundan çıkmak için "Servis" kumanda tuşuna 2 saniyeden uzun basın.
 - » Su filtresi iptal edilmiştir.
 - » Su sertliği, su filtresi takılmadan önce cihazda kayıtlı olan sertlik derecesine ayarlanır.
10. Gerektiğinde su sertliğini ayarlayınız (bakınız Bölüm 6.3 *Su sertliğinin ayarlanması* sayfa 287).

8 Nakliye, depolama ve imha







8.1 Cihazın havasının alınması

Cihaz uzun süre kullanılmadığında, nakliye öncesinde ve don tehlikesi halinde cihazın havasının alınmasını öneririz.

Havanın alınması sırasında cihazın içinde kalan su boşaltılır.

Cihazı tekrar işleme aldığınızda, çalıştırma sonrasında otomatik yıkama yapılır ve cihazın havası alınır (bkz. Bölüm 3.4 *Cihazın ilk kez çalıştırılması* sayfa 282).

Ön koşul: Cihaz kullanıma hazır olmalıdır.

1.   Servis modu 2'ye ulaşmak için "Servis" kumanda tuşuna ve ayrıca "Kahve" seçim tuşuna 2 saniyeden uzun basın.
2.   *Hava al* fonksiyonu göstergesi gösterilene kadar "Servis" kumanda tuşuna basın.
3.  Hava alımını başlatmak için "Servis" kumanda tuşuna 2 saniyeden uzun basın.
 - »  Buhar hazır olana kadar *Hazır göstergesi* yanıp-söner.
 - »  *Su* göstergesi yanar ve sizden su haznesine almanızı ister.
4. Su haznesini çıkartıp boşaltın.
 - » Cihazın havası alınmıştır ve cihaz kendiliğinden kapanır.

8.2 Cihazın nakliyesi

DİKKAT

Donmuş artık su cihazda hasarlara yol açabilir.

- Cihazın 0 °C altında derecelere maruz kalmasını önleyin.

Cihazı orijinal ambalajında nakledin. Böylece nakliye hasarlarını önlemiş olursunuz.

Cihazı nakletmeden önce aşağıda belirtilen çalışmaları yapın:

1. Cihazın havasını alın (bkz. Bölüm 8.1 *Cihazın havasının alınması* sayfa 295).
2. Damlama haznesini ve kahve posası kabını boşaltın.
3. Su haznesini boşaltın.
4. Çekirdek haznesini boşaltın.
5. Cihazı temizleyin (bkz. Bölüm 7.1 *Genel temizlik* sayfa 290).
6. Cihazı ambalajlayın.

Bilgi

- Cihazı Melitta servis merkezlerine gönderirken fincan panelinin gönderilmesine gerek yoktur. Bu sayede taşıma sırasında çizilmesini önlemiş olursunuz.
- Gevşek parçaları sabitlemek için piyasada bulunan yapışkan veya paket bantlarını kullanmayın. Sökerken cihazda yapışkan artıkları kalır ve bunları temizlemek çok zordur.

8.3 Cihazın imha edilmesi



Bu sembole işaretli olan cihazlar 2012/19/AB sayılı Kullanılmış Elektrikli ve Elektronik Cihazlar (WEEE) Avrupa Direktifi'ne tabidir.

Elektrikli ev aletleri ev çöpüne atılmamalıdır. Cihazı lütfen uygun toplama sistemleri üzerinden çevreye zarar vermeyecek şekilde bertaraf ediniz.



9 Teknik veriler

Teknik veriler	
Çalışma voltajı	220 V – 240 V, 50 Hz – 60 Hz
Güç girişi	1450 W
Pompa basıncı	maksimum 15 bar
Ebatlar	
Genişlik	200 mm
Derinlik	460 mm
Yükseklik	334 mm
Kapasite	
Çekirdek haznesi	125 g
Su haznesi	1,2 l
Ağırlık (boş)	7,9 kg
Çevre koşulları	
Sıcaklık	10 °C – 32 °C
Göreceli hava nem oranı	%30 ile %80 arası (yoğuşmasız)

Su sertlik aralığı	°dH	°e	°fH
Yumuşak	0 ile 10 arası	0 ile 13 arası	0 ile 18 arası
Orta	10 ile 15 arası	13 ile 19 arası	18 ile 27 arası
Sert	15 ile 20 arası	19 ile 25 arası	27 ile 36 arası
Çok sert	> 20	> 25	> 36

10 Arızalar

Aşağıda belirtilen önlemlerle arızaların giderilemediği veya burada belirtilmeyen daha başka arızaların belirdiği hallerde lütfen müşteri hattını arayın (şehir içi görüşme tarifesi). Çağrı hattı numarası su tankının kapağında veya internet sayfamızda Servis başlığı altında bulabilirsiniz.

Arıza	Sebebe	Önlem
Kahve sadece damlalar halinde çıkış ünitesinden akıyor.	Öğütme derecesi fazla ince.	<ul style="list-style-type: none"> ▪ Daha kaba bir öğütme derecesi ayarlayın (bkz. Bölüm 6.8 sayfa 289).
	Cihaz kirli.	<ul style="list-style-type: none"> ▪ Demleme ünitesini temizleyin (bkz. Bölüm 7.2 sayfa 290). ▪ Temizlik programını uygulayın (bkz. Bölüm 7.3 sayfa 291).
	Cihazda kireçlenme var.	<ul style="list-style-type: none"> ▪ Kireç çözme programını işletin (bkz. Bölüm 7.4 sayfa 292).
Kahve akıyor.	Su haznesi dolu değil veya doğru yerleştirilmedi.	<ul style="list-style-type: none"> ▪ Su haznesini doldurun ve doğru yerleşmesine dikkat edin (bkz. Bölüm 4.3 sayfa 283).
	Pişirme ünitesi tıkanmış.	<ul style="list-style-type: none"> ▪ Demleme ünitesini temizleyin (bkz. Bölüm 7.2 sayfa 290).
Çekirdek haznesi dolu olmasına rağmen, cihaz kahve çekirdeği doldurulması gerektiğini gösteriyor.	Kahve çekirdekleri öğütücüye düşmüyor.	<ul style="list-style-type: none"> ▪ Bir seçim tuşuna basın. ▪ Çekirdek haznesine hafifçe vurun. ▪ Çekirdek haznesini temizleyin. ▪ Kahve çekirdekleri fazla yağlı. Başka kahve çekirdekleri kullanın.
Öğütücüden yüksek sesler geliyor.	Öğütücüde yabancı cisim var.	<ul style="list-style-type: none"> ▪ Müşteri hattını arayın.
Kahve hazırlama ünitesi çıkarıldıktan sonra tekrar yerleştirilemiyor.	Pişirme ünitesinin kilit mekanizmasının kolu doğru pozisyonda değil.	<ul style="list-style-type: none"> ▪ Kilit mekanizması kolunun düzgün bir şekilde yerine oturup oturmadığını kontrol edin (bkz. Bölüm 7.2 sayfa 290).
	Tahrik ünitesi doğru pozisyonda değil.	<ul style="list-style-type: none"> ▪ "Kahve" seçim tuşuna ve "2 fincan" kumanda tuşuna aynı anda 2 saniyeden uzun basın. Cihaz yeniden başlatılacaktır.
Göstergeler sırayla hızla yanıp sönüyor: 	Yazılım arızası	<ul style="list-style-type: none"> ▪ Cihazı kapatın ve tekrar açın (bkz. Bölüm 4.1 sayfa 282). ▪ Müşteri hattını arayın.
Göstergeler sırayla hızla yanıp sönüyor:  clean	Demleme ünitesi takılı değil.	<ul style="list-style-type: none"> ▪ Demleme ünitesini takın ve kilitleyin.
Aktive edilmediği halde gösterge yanıyor: 	Cihazın havası tam alınmadı.	<ul style="list-style-type: none"> ▪ Cihaz havasını alın, bunun için gerektiğinde su haznesini doldurun ve ardından "Kahve" ve "Favori kahve" seçim tuşlarına aynı anda basın. Burada damlama teknesine su akar. Sonrasında cihaz kullanıma hazırdır. ▪ Demleme ünitesini temizleyin (bkz. Bölüm 7.2 sayfa 290).

Turinys

1 Įrenginio apžvalga	300
1.1 Įrenginio apžvalga	300
1.2 Valdymo lauko apžvalga.....	301
2 Jūsų pačių saugumui	302
2.1 Tinkamas naudojimas.....	302
2.2 Elektros srovės keliamas pavojus.....	302
2.3 Pavojus nusideginti ir nusiplikyti.....	302
2.4 Kiti pavojai	302
3 Pirmieji žingsniai	303
3.1 Įrenginio išpakavimas.....	303
3.2 Įrenginio pastatymas	303
3.3 Įrenginio prijungimas	303
3.4 Įrenginio pirmasis įjungimas.....	303
4 Pagrindiniai valdymo veiksmai	304
4.1 Įrenginio įjungimas ir išjungimas	304
4.2 Kavos pupelių įpylimas į talpyklą	305
4.3 Vandens įpylimas	305
4.4 Kavos gėrimų piltuvėlio reguliavimas.....	306
4.5 Lašų surinktuvo ir kavos tirščių talpyklos ištuštinimas	306
5 Gėrimų ruošimas	306
5.1 Kavos stiprumo nustatymas.....	307
5.2 Kavos kiekio nustatymas	307
5.3 Kavos gėrimo ruošimas.....	307
5.4 Mėgstamo kavos gėrimo programavimas.....	307
5.5 Kavos ruošimo nutraukimas.....	308
5.6 Dviejų kavos gėrimų ruošimas vienu metu	308
6 Pagrindinių nuostatų keitimas	308
6.1 1 priežiūros režimas.....	308
6.2 Automatinio išjungimo nustatymas.....	309
6.3 Vandens kietumo nustatymas.....	309
6.4 Skalavimo išjungiant įrenginį aktyvinimas / išaktyvinimas	310
6.5 Plikymo temperatūros nustatymas	310
6.6 2 priežiūros režimas.....	311
6.7 Įrenginio gamyklinių nuostatų atkūrimas.....	311
6.8 Malimo smulkumo nustatymas	311
7 Įprastinė ir techninė priežiūra	312
7.1 Bendrieji valymo darbai.....	312
7.2 Plikymo bloko valymas	312
7.3 Valymo programos paleidimas	313
7.4 Kalkių šalinimo programos paleidimas.....	314
7.5 Vandens filtro naudojimas	316
8 Transportavimas, laikymas ir atliekų tvarkymas	317
8.1 Įrenginio išgarinimas	317
8.2 Įrenginio transportavimas.....	318
8.3 Įrenginio atliekų tvarkymas.....	318
9 Techniniai duomenys	318
10 Triktys	319

Gerbiama vartotoja, gerbiamas vartotojau,

dėkojame, kad nusprendėte įsigyti visiskai automatinį kavos aparatą „Melitta® Purista®“.

Naudojimo vadovas padės susipažinti su įvairiomis įrenginio galimybėmis ir mėgautis didžiausiu kavos teikiamu malonumu.

Atidžiai perskaitykite šį naudojimo vadovą. Šitaip apsisausosite nuo žmonių sužalojimo ir materialinės žalos. Kruopščiai saugokite naudojimo vadovą. Jei perleisdžiate įrenginį, taip pat perduokite ir šį naudojimo vadovą.

„Melitta“ neatsako už žalą, atsiradusią dėl naudojimo vadovo nesilaikymo.

Jei prireikė daugiau informacijos ar turite klausimų dėl įrenginio, kreipkitės į „Melitta“ arba aplankykite mus internete: www.international.melitta.de

Linkime, kad įrenginys suteiktų jums kuo daugiau džiaugsmo.

1 Įrenginio apžvalga

1.1 Įrenginio apžvalga

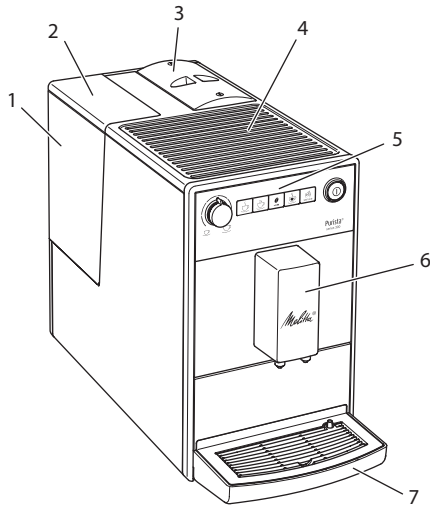

- 1 Vandens talpykla
- 2 Vandens talpyklos dangtelis
- 3 Pupelių talpykla su dangteliu
- 4 Puodelių pašildymo padėklas
- 5 Valdymo laukas
- 6 Piltuvėlis su 2 antgaliais ruošiamiems kavos gėrimams
- 7 Lašų surinktuvas
- 8 Malimo smulkumo reguliavimo svirtelė (viduje)
- 9 Uždanga
- 10 Plikymo blokas (viduje)
- 11 Kavos tirščių talpykla (viduje)
- 12 Plūdė
- 13 Puodelių padėklas

Pav. 1: Įrenginys iš kairės pusės, iš priekio

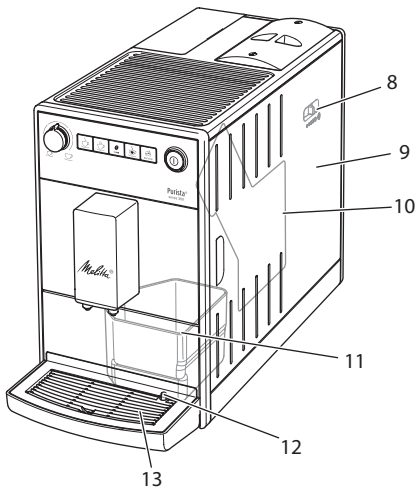

Pav. 2: Įrenginys iš dešinės pusės, iš priekio

1.2 Valdymo lauko apžvalga

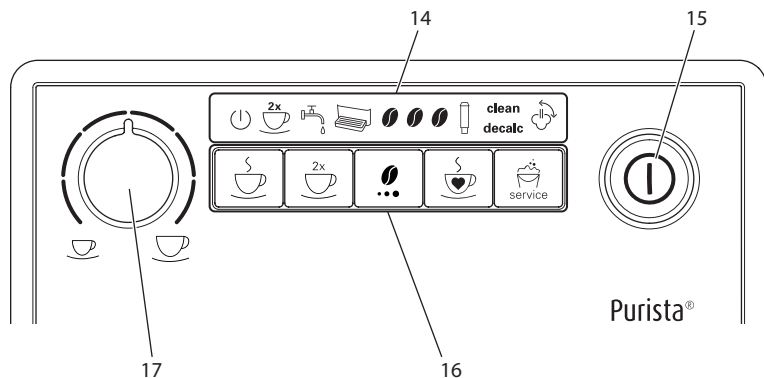

Pav. 3: Valdymo laukas

- 14 Rodmenys
- 15 Pagrindinis jungiklis
- 16 Mygtukai
- 17 Kavos kiekio reguliatorius

Rodmuo	Pavadinimas
	Parengties režimo rodmuo
	Rodmuo „2 puodeliai“
	Rodmuo „Vanduo“
	Rodmuo „Lašų surinktuvas“
	Rodmuo „Kavos pupelė“
	Rodmuo „Filtrą“
clean	Rodmuo „Valyti“
decalc	Rodmuo „Šalinti kalkes“
	Rodmuo „Šalinti orą“

Valdymo elementas	Pavadinimas
	Gėrimo ruošimo mygtukas „Kava“
	Valdymo mygtukas „2 puodeliai“
	Valdymo mygtukas „Kavos stiprumas“
	Gėrimo ruošimo mygtukas „Mėgstamas gėrimas“
	Valdymo mygtukas „Priežiūra“

2 Jūsų pačių saugumui

C **E** Įrenginys atitinka galiojančias Europos direktyvas ir pagamintas taikant naujausias technologijas. Nepaisant to, galimi liekamieji pavojai.

Kad apsisaugotumėte nuo pavojų, laikykitės saugos reikalavimų. „Melitta“ neatsako už žalą, atsiradusią dėl saugos reikalavimų nesilaikymo.

2.1 Tinkamas naudojimas

Įrenginys skirtas kavos gėrimams iš kavos pupelių ruošti. Įrenginys skirtas naudoti namų ūkyje.

Bet koks kitoks jo naudojimas laikomas netinkamu ir gali sukelti žmonių sužalojimą bei materialinę žalą. „Melitta“ neatsako už žalą, atsiradusią dėl įrenginio netinkamo naudojimo.

2.2 Elektros srovės keliamas pavojus

Jei pažeistas įrenginys arba jo maitinimo laidas, kyla pavojus gyvybei dėl elektros smūgio.

Laikykitės šių saugos reikalavimų, kad apsisaugotumėte nuo elektros srovės keliamo pavojaus:

- Nenaudokite pažeisto maitinimo kabelio.
- Pakeisti pažeistą maitinimo kabelį gali tik gamintojas, jo kli-

entų aptarnavimo tarnyba arba aptarnavimo partneris.

- Neatverkite priveržtų įrenginio gaubtų.
- Naudokite tik neprikaištingos techninės būklės įrenginį.
- Sugedusį įrenginį remontuoti gali tik įgaliota remonto įmonė. Neremontuokite įrenginio patys.
- Neatlikite jokių įrenginio, jo detalių ir priedų pakeitimų.
- Nenardinkite įrenginio į vandenį.
- Saugokite maitinimo kabelį nuo sąlyčio su vandeniu.

2.3 Pavojus nusideginti ir nusiplikyti

Išbėgantys skysčiai ir išsiveržiantys garai gali būti labai karšti. Įrenginio dalys taip pat labai stipriai įkaista.

Kad apsisaugotumėte nuo nusiplikimo ir nudegimo, laikykitės šių saugos reikalavimų:

- Saugokitės, kad išbėgantys skysčiai ir išsiveržiantys garai nepatektų ant odos.
- Nelieskite piltuvėlio antgalių gėrimo išpylimo metu ar iškart po jo. Palaukite, kol dalys atvės.

2.4 Kiti pavojai

Kad apsisaugotumėte nuo žmonių sužalojimo ir materialinės žalos, laikykitės šių saugos reikalavimų:

- Nenaudokite įrenginio spintoje ar panašioje vietoje.

- Įrenginiui veikiant, nelįskite į įrenginio vidų.
- Neprileiskite prie įrenginio ir jo maitinimo kabelio jaunesnių nei 8 metų vaikų.
- Vaikai nuo 8 metų, ribotų fizinių, sensorinių ir protinių gebėjimų asmenys bei asmenys, kuriems trūksta patirties ar žinių, įrenginį naudoti gali tik prižiūrimi arba išmokyti, kaip tinkamai jį naudoti bei supratę kylančius pavojus.
- Vaikams draudžiama žaisti įrenginiu. Jaunesniems nei 8 metų vaikams draudžiama valyti įrenginį ir atlikti jo techninę priežiūrą. Įrenginį valantys ir jo techninę priežiūrą atliekantys vyresni nei 8 metų vaikai turi būti prižiūrimi.
- Jei įrenginį ilgesniam laikui paliekate be priežiūros, atjunkite jį nuo elektros tinklo.
- Draudžiama naudoti įrenginį didesniame nei 2000 m aukštyje virš jūros lygio.
- Valydami įrenginį ir jo dalis atkreipkite dėmesį į atitinkamame skyriuje pateiktus nurodymus (*Įprastinė ir techninė priežiūra 312 psl.*).

3 Pirmieji žingsniai

Šiame skyriuje aprašyta, kaip parengti įrenginį naudojimui.

3.1 Įrenginio išpakavimas

- Išpakuokite įrenginį. Pašalinkite pakuotės medžiagas, lipniąją juostą ir apsauginę plėvelę.
- Saugokite pakuotės medžiagas tam atvejui, jei prireiktų įrenginį transportuoti ar grąžinti.

Informacija

Įrenginyje gali būti kavos ir vandens pėdsakų. Gamykloje patikrinta, ar gaminys veikia nepriekaištingai.

3.2 Įrenginio pastatymas

Laikykitės šių nurodymų:

- Nestatykite įrenginio drėgnose patalpose.
- Įrenginį statykite ant stabilaus, lygaus ir sauso paviršiaus.
- Nestatykite įrenginio prie plautuvių ir pan.
- Nestatykite įrenginio ant karštų paviršių.
- Laikykitės pakankamo maždaug 10 cm atstumo nuo sienos ir kitų daiktų. Atstumas iki virš įrenginio esančių daiktų turi būti bent 20 cm.
- Maitinimo kabelį nutieskite taip, kad jo negalėtų pažeisti aštrios briaunos ar karšti paviršiai.

3.3 Įrenginio prijungimas

Laikykitės šių nuorodų:

- Įsitikinkite, ar elektros tinklo įtampa sutampa su skyriuje „Techniniai duomenys“ nurodyta eksploatavimo įtampa (žr. lentelę *Techniniai duomenys 318 psl.*).
- Įrenginį junkite tik į pagal taisyklės įrengtą tinklo lizdą su apsauginiu kontaktu. Jei abejojate, kreipkitės į elektriką.
- Tinklo lizdas turi būti su apsauginiu kontaktu ir apsaugotas bent 10 A saugikliu.

3.4 Įrenginio pirmasis įjungimas

Pirmą kartą įjungtas įrenginys automatiškai išsiskalauja. Karštas vanduo ima tekėti iš piltuvėlio. Tuo pačiu iš įrenginio pašalinamas oras.

Informacija

- Rekomenduojame išpilti du pačius pirmus kavos puodelius.

- Jei norite naudoti vandens filtrą, įdėkite jį tik po pirmojo paleidimo.

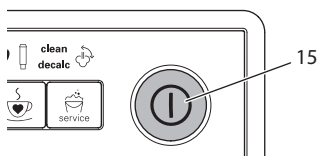

Pav. 4: Pagrindinis jungiklis

Būtina sąlyga: įrenginys turi būti pastatytas ir prijungtas.

- Po įrenginio piltuvėliu pastatykite indą.
- Paspauskite pagrindinį jungiklį (15).
 - » Trumpam įsijiebia *parengties režimo rodmuo*.
 - » Šviečia rodmuo „Vanduo“, raginantis pripildyti vandens talpyklą.
- Atverkite vandens talpyklos dangtelį ir paėmę už rankenos iškelkite vandens talpyklą iš įrenginio.
- Išplaukite ją švariu vandeniu. Pripildykite vandens talpyklą švaraus vandens.
- Iš viršaus įstatykite vandens talpyklą į įrenginį ir uždėkite gaubtą.
 - » Šviečia rodmuo „Šalinti orą“, raginantis pašalinti iš įrenginio orą.
- Paspauskite valdymo mygtuką „Kavos stiprumas“.
 - » Vanduo teka į lašų surinktuvą.
 - » Įrenginys ima kaitinti ir karštas vanduo ima tekėti iš piltuvėlio.
- Kai iš piltuvėlio nebeteka vanduo, ima šviesti rodmuo „Kavos pupelė“.
 - » Iš įrenginio pašalintas oras.
- Į pupelių talpyklą įpilkite kavos pupelių (žr. skyrių 4.2 *Kavos pupelių įpylimas į talpyklą* 305 psl.).
- Jei reikia, galite:
 - nustatyti vandens kietumą (žr. skyrių 6.3 *Vandens kietumo nustatymas* 309 psl.) arba
 - įsukti vandens filtrą (žr. skyrių 7.5 *Vandens filtro naudojimas* 316 psl.).

4 Pagrindiniai valdymo veiksmai

4.1 Įrenginio įjungimas ir išjungimas

Prieš pirmą kartą įjungdami įrenginį perskaitykite skyrių 3.4 *Įrenginio pirmasis įjungimas* 303 psl.

Informacija

- Įjungiant ir išjungiant įrenginį, jis automatiškai išsiskalauja.
- Įrenginiui išsiskalavus, skalavimo vanduo išleidžiamas į lašų surinktuvą.

Įrenginio įjungimas

- Po įrenginio piltuvėliu pastatykite indą.
- Paspauskite pagrindinį jungiklį (15).
 - » Įrenginys įkaista ir automatiškai išsiskalauja.
 - » Įrenginys paruoštas naudoti.

Informacija

Jei įrenginys buvo išjungtas tik trumpam, jį įjungus automatinis skalavimas neatliekamas.

Įrenginio išjungimas

- Po įrenginio piltuvėliu pastatykite indą.
- Paspauskite pagrindinį jungiklį (15).
 - » Įrenginys automatiškai išsiskalauja.
 - » Įrenginys išsijungia.

Informacija

- Jei įrenginys ilgesnį laiką nenaudojamas, jis automatiškai išsijungia. Šiuo atveju jis taip pat automatiškai išsiskalauja.
- Išjungimo laiką galite nustatyti 1 priežiūros režime (žr. skyrių 6.2 *Automatinio išjungimo nustatymas* 309 psl.).
- Jei nuo įrenginio įjungimo nebuvo paruoštas joks gėrimas arba vandens talpykla yra tuščia, įrenginys nesiskalauja.

4.2 Kavos pupelių įpylimas į talpyklą

Skrudintos kavos pupelės praranda savo aromata. Į pupelių talpyklą pilkite tik tiek kavos pupelių, kiek suvartosite per artimiausias 3–4 dienas.

DĖMESIO

Jei naudojamos netinkamos kavos rūšys, gali aplipti malūnėlis.

- Nenaudokite šalčiu išdžiovintų arba karamelizuotų kavos pupelių.
- Nenaudokite kavos miltelių arba tirpių produktų.

Informacija

Keičiant kavos pupelių rūšį, malūnėlyje gali būti ankstesnės kavos rūšies likučių. Net jei pupelių talpykla visiškai ištuštinama, o po to pripildoma naujos rūšies pupelių, tam tikras ankstesnės rūšies pupelių kiekis lieka malūnėlyje. Todėl pirmuose dviejuose kavos gėrimuose dar gali būti ankstesnės kavos rūšies likučių.

☝ Mirksintis rodmuo „Kavos pupelė“ ragina įpilti kavos pupelių.

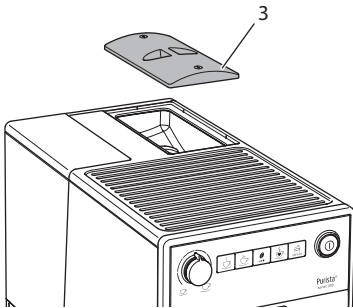

Pav. 5: Pupelių talpyklos dangtelio atvėrimas

1. Atverkite pupelių talpyklos (3) dangtelį.
2. Į pupelių talpyklą įpilkite kavos pupelių.
3. Užverkite pupelių talpyklos dangtelį. Kitą kartą ruošiant kavą rodmuo nebe-mirksi.

Jei ruošiant gėrimą ištuštinama pupelių talpykla, nutraukiamas gėrimo pylimas ir ima mirksėti rodmuo „Kavos pupelė“. Į pupelių talpyklą įpilkite kavos pupelių. Rodmuo kol kas mirksi. Paspaudus gėrimo ruošimo mygtuką, kavos pupelės subyra į malūnėlį. Paruošiamas kavos gėrimas ir rodmuo nustoja mirksėti. Ima šviesti *parengties režimo rodmuo* ir rodmuo „Kavos pupelė“.

4.3 Vandens įpylimas

Norėdami mėgautis gardžiausia kava naudokite švarų, šaltą, negazuotą vandenį. Kasdien keiskite vandenį.

Informacija

Nuo vandens kokybės labai priklauso kavos skonis. Todėl naudokite vandens filtrą (žr. skyrius 6.3 *Vandens kietumo nustatymas* 309 psl. ir 7.5 *Vandens filtro naudojimas* 316 psl.).

☝ Šviečiantis rodmuo „Vanduo“ ragina įpilti vandens.

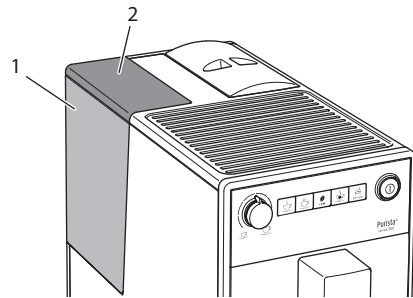

Pav. 6: Vandens talpyklos ištuštinimas

1. Atverkite vandens talpyklos (2) dangtelį (1) ir paėmę už rankenos iškelkite vandens talpyklą iš įrenginio.
2. Pripildykite vandens talpyklą vandens.
3. Iš viršaus įstatykite vandens talpyklą į įrenginį ir uždėkite gaubtą.

4.4 Kavos gėrimų piltuvėlio reguliavimas

Galite reguliuoti piltuvėlio (6) aukštį. Nustatykite taip, kad atstumas tarp piltuvėlio ir indo būtų kuo mažesnis. Priklausomai nuo naudojamo indo, piltuvėlį pastumkite aukštyn arba žemyn.

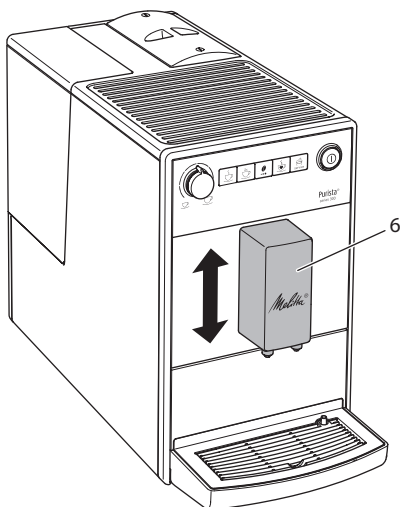

Pav. 7: Kavos gėrimų piltuvėlio reguliavimas

4.5 Lašų surinktuvo ir kavos tirščių talpyklos ištuštinimas

Jei lašų surinktuvas (7) ir kavos tirščių talpykla (11) prisipildo, ima šviesti rodmuo „Lašų surinktuvas“, raginantis ištuštinti surinktuvą ir talpyklą. Rodmuo pasirodo paruošus maždaug 8 gėrimus.

Išsikišusi plūdė (12) taip pat rodo, kad lašų surinktuvas užsipildęs.

Ištuštinkite iš karto abi talpyklas. Jei lašų surinktuvas ištrauktas, mirksi rodmuo „Lašų surinktuvas“.

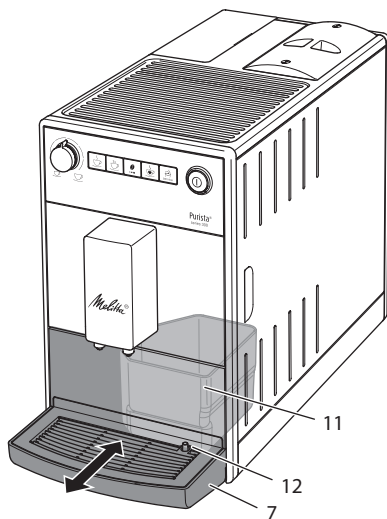

Pav. 8: Lašų surinktuvo ir kavos tirščių talpyklos ištuštinimas

1. Ištraukite lašų surinktuvą (7) pirmyn iš įrenginio.
2. Išimkite ir ištuštinkite kavos tirščių talpyklą (11).
3. Ištuštinkite lašų surinktuvą.
4. Įdėkite kavos tirščių talpyklą.
5. Lašų surinktuvą įstumkite iki galo į įrenginį.

Informacija

Jei ištuštinate lašų surinktuvą ir kavos tirščių talpyklą, kai įrenginys išjungtas, jis to neatpažįsta. Todėl gali atsitikti, kad įrenginys pareikalaus ištuštinti lašų surinktuvą ir kavos tirščių talpyklą, nors jie neprisipildę.

5 Gėrimų ruošimas



Atkreipkite dėmesį:

- Vandens talpykloje visada turėtų būti pakankamai vandens. Jei jo trūksta, įrenginys paprašys papildyti.
- Pupelių talpykloje visada turėtų būti pakankamas kiekis kavos pupelių. Jei kavos pupelių nebėra, įrenginys sustabdys kavos gėrimo ruošimo procesą.
- Gėrimams skirti indai turi būti pakankamai dideli.
Maksimalus kavos kiekis – 220 ml.

5.1 Kavos stiprumo nustatymas

Kai tik įrenginys yra paruoštas naudoti, jis rodo nustatytą kavos stiprumą.

Galimos kavos stiprumo nuostatos:

Rodmuo	Kavos stiprumas
	Silpna
	Vidutinė
	Stipri

 Kavos stiprumą galite reguliuoti vieną arba kelis kartus paspaudę valdymo mygtuką „Kavos stiprumas“.

Kavos stiprumą galite nustatyti ruošdami gėrimą arba maldami pupeles.

Informacija

Išjungiant įrenginį išsaugomas paskutinis nustatytas kavos stiprumas.

5.2 Kavos kiekio nustatymas

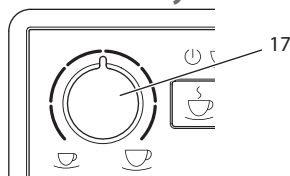

Pav. 9: Kavos kiekio nustatymas

Kavos kiekį nustatyti galite kavos kiekio reguliatoriumi (17).



Kavos kiekį galite nustatyti prieš ruošdami arba ruošdami gėrimą.

Kavos kiekį galite tolydžiai reguliuoti nuo 25 ml iki 220 ml.

5.3 Kavos gėrimo ruošimas

Būtina sąlyga: įrenginys turi būti paruoštas naudoti.

1. Po įrenginio piltuvėliu pastatykite indą.

  Paspauskite vieną gėrimo ruošimo mygtuką.

- » Pradedama malti pupeles ir pilti gėrimą.
- » Gėrimas nustoja bėgti automatiškai.





3. Paimkite gėrimo indą.

5.4 Mėgstamo kavos gėrimo programavimas

Gėrimo ruošimo mygtuku „Mėgstama kava“ galite išsaugoti norimą kavos stiprumą ir kiekį.

Nuostatos atliekamos ruošiant kavą.

Būtina sąlyga: įrenginys turi būti paruoštas naudoti.

1.  Ilgiau nei 2 sekundes palaikykite paspaudę gėrimo ruošimo mygtuką „Mėgstama kava“.
 - »  Greitai mirksi parengties režimo rodmuo ir rodmuo „Kavos pupelė“.
2.  Kad nustatytumėte norimą kavos stiprumą, vieną ar kelis kartus paspauskite valdymo mygtuką „Kavos stiprumas“.
3.  Paspauskite gėrimo ruošimo mygtuką „Mėgstama kava“.
 - » Pradedamas malimas.
 - » Kol malamos pupelės, galite dar kartą pakeisti kavos stiprumą.
 - » Gėrimas ima bėgti.
4.  Kai bus pasiektas norimas kavos kiekis, kol iš piltuvėlio teka gėrimas, paspauskite gėrimo ruošimo mygtuką „Mėgstama kava“.
 - » Gėrimas nustoja bėgti.
 - » Nuostatos išsaugomos.

Jei gėrimo ruošimas nutraukiamas paspaudus gėrimo ruošimo mygtuką „Kava“, kavos kiekis ir stiprumas neišsaugomi.

 Kad paruoštumėte išsaugoto stiprumo ir dydžio kavos gėrimą, paspauskite gėrimo ruošimo mygtuką „Mėgstama kava“.

5.5 Kavos ruošimo nutraukimas



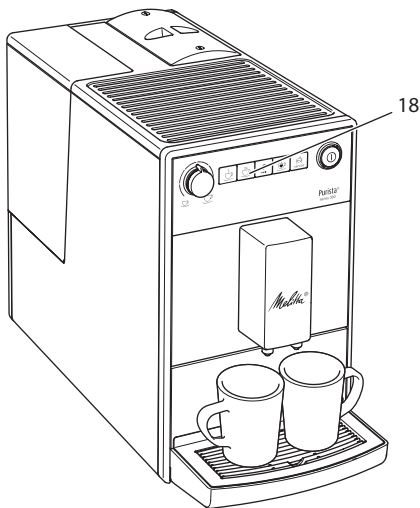

Jei norite nutraukti pradėtą kavos gėrimo ruošimą, dar kartą paspauskite gėrimo ruošimo mygtuką.

5.6 Dviejų kavos gėrimų ruošimas vienu metu

Valdymo mygtuku „2 puodeliai“ galite paruošti iš karto du kavos gėrimus. Jei ruošiami du gėrimo puodeliai, pupelės malamos du kartus.



Pav. 10: Dviejų gėrimo puodelių ruošimas

- Po įrenginio piltuvėliu pastatykite du indus.
-  Paspauskite valdymo mygtuką „2 puodeliai“ (18).
 - »  Šviečia rodmuo „2 puodeliai“.
-   Paspauskite vieną gėrimo ruošimo mygtuką.
 - » Pradedama malti pupeles ir pilti gėrimą.
 - » Gėrimas nustoja bėgti automatiškai.
- Išimkite abu puodelius.

Informacija





- Nuostata galioja tik vienam gėrimo ruošimui.
- Jei per 1 minutę neruošiamas joks kavos gėrimas, automatiškai sugražinamas vieno puodelio režimas.

6 Pagrindinių nuostatų keitimas

Yra daug funkcijų, kuriomis galite keisti pagrindines įrenginio nuostatas. Funkcijos paskirstytos į du priežiūros režimus.



6.1 1 priežiūros režimas

Kiekvienai funkcijai priskirtas savas rodmuo.

1 priežiūros režimas	
Rodmuo	Funkcija
	Automatinis išjungimas
	Vandens kietumas
	Skalavimas išjungiant
	Filtravimo programa
clean	Valymo programa
decalc	Kalkių šalinimo programa
	Plikymo temperatūra

Kad įjungtumėte 1 priežiūros režimą, atlikite šiuos veiksmus:

Būtina sąlyga: įrenginys turi būti paruoštas naudoti.

-  Kad įjungtumėte 1 priežiūros režimą, ilgiau nei 2 sekundes palaikykite paspaudę valdymo mygtuką „Priežiūra“.
 - »  Greitai mirksi parengties režimo rodmuo ir šviečia rodmuo „2 puodeliai“.
-  Norimą funkciją pasieksite vieną kartą ar kelis kartus paspaudę valdymo mygtuką „Priežiūra“.

- » Priklausomai nuo pasirinktos funkcijos, šviečia rodmuo, žr. lentelę 1 *priežiūros režimas*.
- » Šviečiančių kavos pupelių kiekis rodo funkcijos esamą nuostatą.

Jei norite išeiti iš priežiūros režimo neišsaugodami nuostatų, paspauskite gėrimo ruošimo mygtuką „Kava“.





Informacija

Jei per 1 minutę neatliekama jokių įvesčių, vėl įjungiamas įrenginio parengties režimas.

6.2 Automatinio išjungimo nustatymas

Jei įrenginys ilgesnį laiką nenaudojamas, įjungiamas energijos taupymo režimas. Jei įrenginys nenaudojamas ir toliau, po nustatyto lauko jis išsijungia.



Galimos šios nuostatos:

Rodmuo	Įjungti energijos taupymo režimą po:	Išjungti po:
	3 min.	30 min.
	10 min.	1 val.
	20 min.	4 val.
 mirksi	30 min.	8 val.

Informacija

Kad išjungtumėte energijos taupymo režimą, paspauskite bet kurį mygtuką.

Būtina sąlyga: įrenginys turi būti paruoštas naudoti.

1.  Kad įjungtumėte 1 priežiūros režimą, ilgiau nei 2 sekundes palaikykite paspaudę valdymo mygtuką „Priežiūra“.
2.   Spaudinėkite valdymo mygtuką „Priežiūra“, kol pasirodys funkcijos „Automatinis išjungimas“ rodmuo.

3.  Spaudinėkite valdymo mygtuką „Kavos stiprumas“, kol bus nustatytas norimas laikas.

4.  Galite iškviešti kitą funkciją arba išeiti iš priežiūros režimo:
 - a) Spustelėkite valdymo mygtuką „Priežiūra“, kad pereitumėte prie kitos funkcijos.
 - b) Kad išsaugotumėte nuostatą ir išeitumėte iš priežiūros režimo, ilgiau nei 2 sekundes palaikykite paspaudę valdymo mygtuką „Priežiūra“.

6.3 Vandens kietumo nustatymas





Vandens kietumo nuostatos lemia, kaip dažnai įrenginys reikalaus pašalinti kalkes. Kuo vanduo kietesnis, tuo dažniau reikia šalinti kalkes iš įrenginio.

Informacija





Kol naudojate vandens filtrą, vandens kietumo nustatyti negalite (žr. skyrių 7.5 *Vandens filtro naudojimas* 316 psl.).

Vandens kietumą tikrinkite pridėta bandymo juoste. Laikykites lentelėje ant bandymo juostelės pakuotės pateiktų reikalavimų *Vandens kietumo sritis* 318 psl..

Galimos šios nuostatos:

Rodmuo	Vandens kietumas
	Minkštas, pašalinti kalkes po 150 l
	Vidutinis, pašalinti kalkes po 100 l
	Kietas, pašalinti kalkes po 70 l
 mirksi	Labai kietas, pašalinti kalkes po 30 l
Nė vienos kavos pupelės	Naudojamas vandens filtras. Negalima atlikti jokių nuostatų.

Būtina sąlyga: įrenginys turi būti paruoštas naudoti.

-  Kad įjungtumėte 1 priežiūros režimą, ilgiau nei 2 sekundes palaikykite paspaudę valdymo mygtuką „Priežiūra“.
-   Spaudinėkite valdymo mygtuką „Priežiūra“, kol pasirodys funkcijos „Vandens kietumas“ rodmuo.
-  Spaudinėkite valdymo mygtuką „Kavos stiprumas“, kol bus nustatytas norimas vandens kietumas.
-  Galite iškviešti kitą funkciją arba išeiti iš priežiūros režimo:
 - Spustelėkite valdymo mygtuką „Priežiūra“, kad pereitumėte prie kitos funkcijos.
 - Kad išsaugotumėte nuostatą ir išeitumėte iš priežiūros režimo, ilgiau nei 2 sekundes palaikykite paspaudę valdymo mygtuką „Priežiūra“.

6.4 Skalavimo išjungiant įrenginį aktyvinimas / išaktyvinimas

Įjungus įrenginį, iš karto išskalaujama kavos sistema. Aktyvinti / išaktyvinti galima tik skalavimą išjungiant. Jei ši funkcija aktyvinta, išjungus įrenginį skalaujama kavos sistema.





Informacija

Rekomenduojame neišaktyvinti skalavimo išjungiant įrenginį funkcijos visam laikui, kadangi skalavimu išjungiant valoma kavos sistema.

Galimos šios nuostatos:

Rodmuo	Skalavimas išjungiant
	Aktyvinta
Nė vienos kavos pupelės	Išaktyvinta



Būtina sąlyga: įrenginys turi būti paruoštas naudoti.

-  Kad įjungtumėte 1 priežiūros režimą, ilgiau nei 2 sekundes palaikykite paspaudę valdymo mygtuką „Priežiūra“.
-   Spaudinėkite valdymo mygtuką „Priežiūra“, kol pasirodys funkcijos „Skalavimas išjungiant“ rodmuo.
-  Spaudinėkite valdymo mygtuką „Kavos stiprumas“, kol bus aktyvinta arba išaktyvinta skalavimo išjungiant funkcija.
-  Galite iškviešti kitą funkciją arba išeiti iš priežiūros režimo:
 - Spustelėkite valdymo mygtuką „Priežiūra“, kad pereitumėte prie kitos funkcijos.
 - Kad išsaugotumėte nuostatą ir išeitumėte iš priežiūros režimo, ilgiau nei 2 sekundes palaikykite paspaudę valdymo mygtuką „Priežiūra“.



6.5 Plikymo temperatūros nustatymas



Plikymo temperatūra turi įtakos kavos gėrimo skoniui.

Galimos šios nuostatos:

Rodmuo	Plikymo temperatūra
	Žema
	Vidutinis
	Aukšta



Būtina sąlyga: įrenginys turi būti paruoštas naudoti.

-  Kad įjungtumėte 1 priežiūros režimą, ilgiau nei 2 sekundes palaikykite paspaudę valdymo mygtuką „Priežiūra“.
-   Spaudinėkite valdymo mygtuką „Priežiūra“, kol pasirodys funkcijos „Plikymo temperatūra“ rodmuo.

3.  Spaudinėkite valdymo mygtuką „Kavos stiprumas“, kol bus nustatyta norima plikymo temperatūra.
4.  Galite iškviešti kitą funkciją arba išeiti iš priežiūros režimo:
 - a) Spustelėkite valdymo mygtuką „Priežiūra“, kad pereitumėte prie kitos funkcijos.
 - b) Kad išsaugotumėte nuostatą ir išeitumėte iš priežiūros režimo, ilgiau nei 2 sekundes palaikykite paspaudę valdymo mygtuką „Priežiūra“.





6.6 2 priežiūros režimas

Kiekvienai funkcijai priskirtas savas rodmuo.

2 priežiūros režimas	
Rodmuo	Funkcija
	Gamyklinės nuostatos
	Išgarinimas

Kad įjungtumėte 2 priežiūros režimą, atliksite šiuos veiksmus:

Būtina sąlyga: įrenginys turi būti paruoštas naudoti.

1.   Kad įjungtumėte 2 priežiūros režimą, ilgiau nei 2 sekundes palaikykite paspaudę valdymo mygtuką „Priežiūra“ ir gėrimo ruošimo mygtuką „Kava“.
 - »   Greitai mirksi parengties režimo rodmuo ir rodmuo „2 puodeliai“.
2.  Norimą funkciją pasieksite vieną kartą ar kelis kartus paspaudę valdymo mygtuką „Priežiūra“.
 - » Priklausomai nuo pasirinktos funkcijos, šviečia rodmuo, žr. lentelę 2 priežiūros režimas.
 - » Šviečiančių kavos pupelių kiekis rodo funkcijos esamą nuostatą.

Jei norite išeiti iš priežiūros režimo neišsaugodami nuostatų, paspauskite gėrimo ruošimo mygtuką „Kava“.







Informacija

Jei per 1 minutę neatliekama jokių ivesčių, vėl įjungiamas įrenginio parengties režimas.

6.7 Įrenginio gamyklinių nuostatų atkūrimas

Galite atkurti įrenginio gamyklines nuostatas. Atstacius gamyklines nuostatas, prarandamos funkcijų nuostatos. Naudojant mėgstamos kavos funkciją išsaugoti kavos stiprumas ir kiekis taip pat prarandami.

Būtina sąlyga: įrenginys turi būti paruoštas naudoti.

1.   Kad įjungtumėte 2 priežiūros režimą, ilgiau nei 2 sekundes palaikykite paspaudę valdymo mygtuką „Priežiūra“ ir gėrimo ruošimo mygtuką „Kava“.
2.   Spaudinėkite valdymo mygtuką „Priežiūra“, kol pasirodys funkcijos „Gamyklinės nuostatos“ rodmuo.
3.  Spaudinėkite valdymo mygtuką „Kavos stiprumas“, kol ekrane švies viena kavos pupelė.
4.  Ilgiau nei 2 sekundes palaikykite paspaudę valdymo mygtuką „Priežiūra“, kad atkurtumėte įrenginio gamyklines nuostatas ir išeitumėte iš priežiūros režimo.

6.8 Malimo smulkumo nustatymas

Kavos malimo smulkumas turi įtakos kavos skoniui.

Jei pupelės malate smulkiau, kavos skonis tampa stipresnis.

DĖMESIO

Ypač smulkiai sumalta kava gali užkšti plikymo bloką.

- Malimo smulkumas optimaliai nustatytas gamykloje. Malimo smulkumą reguliuokite paruošę bent 100 gėrimų (maždaug po 1 mėnesio, priklausomai nuo naudojimo intensyvumo).

- Nenustatykite per smulkaus malimo. Malimo smulkumas yra optimalus, kai kavai bėgant iš piltuvėlio susidaro švelni, tanki, kreminė puta.

Malimo smulkumą reguliuokite veikiant malūnėliui.

Būtina sąlyga: įrenginys turi būti paruoštas naudoti.

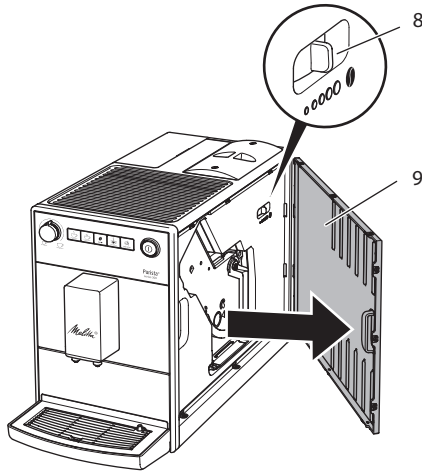

Pav. 11: Malimo smulkumo nustatymas

1. Atverkite gaubtą (9). Tam paimkite už įdubos dešinėje įrenginio pusėje ir traukdami į šoną nuimkite gaubtą.
2. Paruoškite vieną kavos gėrimą.
3. Veikiant malūnėliui, pastumkite svirtelę (8) į kairę arba į dešinę. į kairę = bus malama smulkiau į dešinę = bus malama stambiau
4. Įstatykite gaubtą (9) šone taip, kad jis užsifikuotų.

7 Įprastinė ir techninė priežiūra

Reguliari įrenginio įprastinė ir techninė priežiūra užtikrins, kad ruošiami gėrimai nuolat išliks geros kokybės.

7.1 Bendrieji valymo darbai

Reguliariai valykite įrenginį. Iš kavos nedelsdami pašalinkite išoriškai matomus nešvarumus.

DĖMESIO

Netinkamos valomosios priemonės gali suraižyti paviršių.

- Nenaudokite šurkščių šluosčių, kempinių ir valomųjų priemonių.

Būtina sąlyga: įrenginys turi būti įjungtas.

- Įrenginio išorę nuvalykite minkšta, drėgna šluoste ir įprastu indų plovikliu.
- Išskalaukite lašų surinktuvą, kavos tirščių talpyklą ir puodelių padėklą. Plaukite minkšta, drėgna šluoste ir įprastu indų plovikliu. Kavos tirščių talpyklą galite plauti indaplovėje.
- Pupelių talpyklą nuvalykite minkšta, sausa šluoste.

7.2 Plikymo bloko valymas

Kad apsaugotumėte gaminį, rekomenduojame kartą per savaitę išvalyti plikymo bloką.

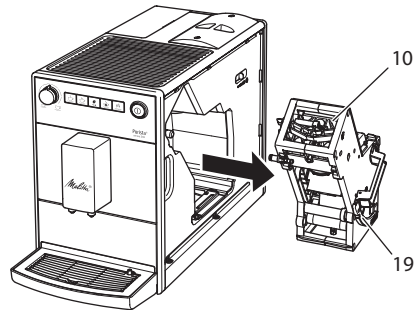

Pav. 12: Plikymo bloko išmontavimas

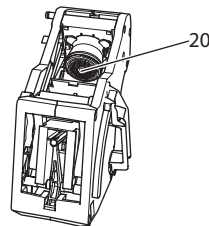

Pav. 13: Plikymo bloko valymas

Būtina sąlyga: įrenginys turi būti įjungtas.

1. Atverkite gaubtą (9). Tam paimkite už įdubos dešinėje įrenginio pusėje ir traukdami į šoną nuimkite gaubtą.

2. Paspauskite ir palaikykite paspaudę raudoną svirtelę (19) ant plikymo bloko (10) rankenos ir pasukite rankeną laikrodžio rodyklės kryptimi iki galo, kol ji užsifiksuos.
3. Paėmę už rankenos ištraukite plikymo bloką iš įrenginio.
4. Visą plikymo bloką iš visų pusių gerai nuplaukite tekančiu vandeniu. Ypač svarbu atkreipti dėmesį, kad sietelyje (20) nebūtų kavos likučių.
5. Palaukite, kol plikymo blokas nudžius.
6. Minkšta ir sausa šluoste išvalykite iš įrenginio vidaus kavos likučius.
7. Įstatykite plikymo bloką į įrenginį. Paspauskite ir palaikykite paspaudę raudoną svirtelę ant plikymo bloko rankenos ir pasukite rankeną prieš laikrodžio rodyklę iki galo, kol ji užsifiksuos.
8. Įstatykite gaubtą šone, kol jis užsifiksuos.

Jei esant įjungtam įrenginiui pakaitomis mirksi parengties režimo rodmuo ir rodmuo „clean“, reiškia, kad neįdėtas plikymo bloko. Įdėjus plikymo bloką, įsijungia įrenginio parengties režimas.

7.3 Valymo programos paleidimas

Šia valymo programa visiškai automatiškai kavos aparatų valikliu iš sistemos pašalinami riebaliniai kavos likučiai ir nuosėdos.

Kad įrenginys nebūtų pažeistas, rekomenduojame paleisti valymo programą kas 2 mėnesius arba įrenginiui pareikalavus.

clean Šviečiantis rodmuo „išvalyti“ ragina išvalyti įrenginį.

⚠ ATSAARGIAI

Dėl sąlyčio su visiškai automatiškai kavos aparatų valikliu galimas akių ir odos dirginimas.

- Laikykites ant visiškai automatiškai kavos aparatų valiklio pakuotės pateiktų nuorodų, dėl jo naudojimo.

DĖMESIO

Dėl netinkamų visiškai automatiškai kavos aparatų valikliu naudojimo įrenginys gali būti pažeistas.





- Naudokite tik „Melitta“ valomas tabletes „PERFECT CLEAN“, skirtas visiškai automatiškai kavos aparatams.

Valymo programa tęsiasi maždaug 15 minučių ir neturėtų būti nutraukta.

Valymo programa vykdoma keliomis pakopomis. Pažangą rodo kavos pupelių kiekis.

Vykstant valymo programai, įrenginys atlieka kelis skalavimus. Taip pat skalaujamas ir lašų surinktuvas.

Būtina sąlyga: įrenginys turi būti paruoštas naudoti.

1.  Kad įjungtumėte 1 priežiūros režimą, ilgiau nei 2 sekundes palaikykite paspaudę valdymo mygtuką „Priežiūra“.
2.  **clean** Spaudinėkite valdymo mygtuką „Priežiūra“, kol pasirodys valymo programos rodmuo.
3.  Kad paleistumėte valymo programą, ilgiau nei 2 sekundes palaikykite paspaudę valdymo mygtuką „Priežiūra“.
 - » **clean** Iki valymo programos pabaigos mirksi rodmuo „Valyti“.
4.  Paleidžiama valymo programos pirma pakopa. Šviečia viena kavos pupelė.
 - »  Šviečia rodmuo „Lašų surinktuvas“, raginantis ištuštinti lašų surinktuvą ir kavos tirščių talpyklą.
4. Ištuštinkite lašų surinktuvą ir kavos tirščių talpyklą.
5. Įstatykite lašų surinktuvą be kavos tirščių talpyklos.
6. Po piltuvėliu pastatykite kavos tirščių talpyklą.
 - » Įrenginys skalauja dukart.
 - » **clean** Greitai mirksintis rodmuo „Valyti“ ragina išimti plikymo bloką ir įdėti valymo tabletę.

7. Išimkite plikymo bloką. Tuo metu neišjunkite įrenginio.
8. Plikymo bloką gerai nuplaukite tekančiu vandeniu (žr. skyrių 7.2 *Plikymo bloko valymas* 312 psl.).
9. Įdėkite į plikymo bloką valymo tabletes. Įstatykite plikymo bloką į įrenginį.

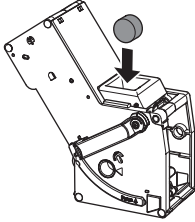

Pav. 14: Valymo tabletės įdėjimas į plikymo bloką

● ● Paleidžiama valymo programos antra pakopa. Šviečia dvi kavos pupelės.

- » Įrenginys atlieka kelis skalavimus.
- »  Šviečia rodmuo „Lašų surinktuvas“, raginantis ištuštinti lašų surinktuvą ir kavos tirščių talpyklą.

● ● ● Paleidžiama valymo programos trečia pakopa. Šviečia trys kavos pupelės.

10. Ištuštinkite lašų surinktuvą ir kavos tirščių talpyklą.
11. Įstatykite lašų surinktuvą be kavos tirščių talpyklos.

● ● ● Paleidžiama valymo programos ketvirta pakopa. Mirksi trys kavos pupelės.

12. Po piltuvėliu pastatykite kavos tirščių talpyklą.
 - » Įrenginys atlieka kelis skalavimus.
 - »  Šviečia rodmuo „Lašų surinktuvas“, raginantis ištuštinti lašų surinktuvą ir kavos tirščių talpyklą.
13. Ištuštinkite lašų surinktuvą ir kavos tirščių talpyklą.
14. Įstatykite lašų surinktuvą ir kavos tirščių talpyklą.
 - » Valymo programa baigta.
 - » Rodmuo „Valyti“ užgesa.
 - » Įrenginys paruoštas naudoti.

i Informacija

Jei valymo programa buvo nutraukta (pvz., netyčia išjungus įrenginį), vėl įjunkite įrenginį ir atlikite veiksmus nuo 10 žingsnio. Įrenginys paruoštas naudoti, nors ir nebuvo visiškai išvalytas. Kad visiškai išvalytumėte įrenginį, atlikite visą valymo programą iš naujo.

7.4 Kalkių šalinimo programos paleidimas

Paleidus kalkių šalinimo programą visiškai automatinį kavos aparatų kalkių valikliu iš įrenginio vidaus pašalinamos kalkių nuosėdos.

Kad įrenginys nebūtų pažeistas, rekomenduojame paleisti kalkių šalinimo programą kas 3 mėnesius arba įrenginiui pareikalavus, nebent reguliariai naudojate vandens filtrą.

decalc Šviečiantis rodmuo „Šalinti kalkes“ ragina pašalinti iš įrenginio kalkes.

▲ ATSAUGIAI

Dėl sąlyčio su kalkių valikliu galimas akių ir odos dirginimas.

- Laikykitės ant kalkių valiklio pakuotės pateiktą nuorodų, dėl jo naudojimo.

DĖMESIO

Dėl netinkamų kalkių valiklių naudojimo ir naudojimo reikalavimų nesilaikymo įrenginys gali būti pažeistas.

- Naudokite tik „Melitta®“ skystą kalkių valiklį „ANTI CALC“, skirtą visiškai automatiniam kavos aparatams.
- Laikykitės ant kalkių valiklio pakuotės pateiktą nuorodų, dėl jo naudojimo.

DĖMESIO

Vykstant kalkių šalinimo programai gali būti pažeistas įsuktas vandens filtras.

- Išimkite vandens filtrą (žr. Pav. 15 316 psl.).

- Vykstant kalkių šalinimo programai įdėkite vandens filtrą į indą su vanden-
tiekio vandeniu.
- Pasibaigus valymo programai, vandens
filtrą galite įstatyti atgal ir naudoti
toliau.

Kalkių šalinimo programa tęsiasi maždaug
15 minutes ir neturėtų būti nutraukta.

Kalkių šalinimo programa vykdoma
keliomis pakopomis. Pažangą rodo kavos
pupelių kiekis.

Vykstant kalkių šalinimo programai,
įrenginys atlieka kelis skalavimus. Taip pat
skalaujamas ir lašų surinktuvas.

Būtina sąlyga: įrenginys turi būti paruoštas
naudoti.



1. Kad įjungtumėte 1 priežiūros
režimą, ilgiau nei 2 sekundes palaikykite
paspaudę valdymo mygtuką „Priežiūra“.



2. **decalc** Spaudinėkite valdymo
mygtuką „Priežiūra“, kol pasirodys
funkcijos „Šalinti kalkes“ rodmuo.



3. Kad paleistumėte kalkių šalinimo
programą, ilgiau nei 2 sekundes
palaikykite paspaudę valdymo mygtuką
„Priežiūra“.

» **decalc** Iki kalkių šalinimo progra-
mos pabaigos mirksi rodmuo „Šalinti
kalkes“.

- Paleidžiama kalkių šalinimo programos
pirma pakopa. Šviečia viena kavos pupelė.

» Šviečia rodmuo „Lašų surinktu-
vas“, raginantis ištuštinti lašų
surinktuvą ir kavos tirščių talpyklą.

4. Ištuštinkite lašų surinktuvą ir kavos
tirščių talpyklą.

5. Įstatykite lašų surinktuvą.

» Šviečia rodmuo „Vanduo“,
raginantis įpilti į vandens talpyklą
kalkių šalinimo tirpalo.

6. Išimkite vandens talpyklą.

7. Įpikite į vandens talpyklą 0,5 litro kalkių
šalinimo skysčio. Laikykite visiškai

automatinių kavos aparatų kalkių vali-
klio naudojimo vadovo.

8. Įstatykite atgal vandens talpyklą.

- ● Paleidžiama kalkių šalinimo progra-
mos antra pakopa. Šviečia dvi kavos
pupelės.

Kol vyksta kalkių šalinimas, atliekami keli
skalavimai.

» Šviečia rodmuo „Lašų surinktu-
vas“, raginantis ištuštinti lašų
surinktuvą ir kavos tirščių talpyklą.

9. Ištuštinkite lašų surinktuvą ir kavos
tirščių talpyklą.

10. Įstatykite lašų surinktuvą.

» Šviečia rodmuo „Vanduo“,
raginantis pripildyti vandens talpyklą.

11. Išimkite vandens talpyklą.

12. Kruopščiai išskalaukite vandens talpyklą
ir pripildykite ją švaraus vandens.

13. Įstatykite vandens talpyklą.

- ● ● Paleidžiama kalkių šalinimo
programos trečia pakopa. Šviečia trys
kavos pupelės.

» Karštas vanduo teka į lašų surinktuvą.

» Šviečia rodmuo „Lašų surinktu-
vas“, raginantis ištuštinti lašų surink-
tuvą ir kavos tirščių talpyklą.

14. Ištuštinkite lašų surinktuvą.

15. Įstatykite lašų surinktuvą ir kavos tirščių
talpyklą.

» Kalkių šalinimo programa baigta.

» Užgęsta rodmuo „Šalinti kalkes“.

» Įrenginys paruoštas naudoti.

📄 Informacija

Jei kalkių šalinimo programa buvo
nutraukta (pvz., netyčia išjungus įrenginį),
vėl įjunkite įrenginį ir atlikite veiksmus nuo
9 žingsnio. Įrenginys paruoštas naudoti,
nors ir nebuvo visiškai pašalintos kalkės.
Kad visiškai pašalintumėte kalkes, atlikite
visą kalkių šalinimo programą iš naujo.

7.5 Vandens filtro naudojimas

Jei naudosite vandens filtrą, pailginsite įrenginio naudojimo trukmę ir turėsite rečiau šalinti kalkes. Vandens filtras šalina iš vandens kalkes ir kitas kenksmingas medžiagas.

Naudokite tik „Melitta®“ vandens filtro kasetes „Pro Aqua“, skirtas visiškai automatiniam kavos aparatams. Laikykitės ant vandens filtro pakuotės pateiktų nuorodų dėl jo naudojimo.

Informacija

Naudojant ir reguliariai keičiant „Melitta®“ filtro kasetes „Pro Aqua“, kalkes iš įrenginio šalinti reikia tik kartą per metus. Ši informacija paremta prielaida, kad per dieną vidutiniškai paruošiami 6 kavos gėrimai po 120 ml, o filtras keičiamas 6 kartus per metus.

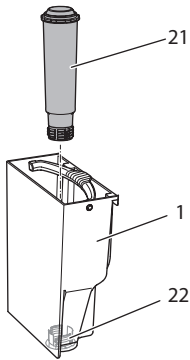





Pav. 15: Vandens filtro įsukimas ir išsukimas
Vandens filtras (21) pagalbiniais įrankiais įsukamas į sriegį (22) vandens talpyklos (1) apačioje arba išsukamas iš jo.

Informacija

Vandens filtras neturėtų ilgą laiką būti sausas. Ilgesnį laiką nenaudojamą vandens filtrą rekomenduojame laikyti šaldytuve, įdėtą į indą su vandentiekio vandeniu.

Vandens filtro įdėjimas

Būtina sąlyga: įrenginys turi būti paruoštas naudoti.

-  Kad įjungtumėte 1 priežiūros režimą, ilgiau nei 2 sekundes palaikykite paspaudę valdymo mygtuką „Priežiūra“.
-   Spaudinėkite valdymo mygtuką „Priežiūra“, kol pasirodys funkcijos „Filtras“ rodmuo.
-   Spaudinėkite valdymo mygtuką „Kavos stiprumas“, kol ekrane švies viena kavos pupelė.
- Pradėdami nuo 3 žingsnio, atlikite skyriuje *Vandens filtro keitimas* nurodytus veiksmus.

Vandens filtro keitimas





Kad išlaikytumėte vienodą filtro veiksmingumą, rekomenduojame keisti vandens filtrą kas 2 mėnesius arba įrenginiui pareikalavus.

 Šviečiantis rodmuo „Filtras“ ragina pakeisti vandens filtrą.



Informacija

- Jei naudojate vandens filtrą, vandens kietumo nustatyti negalite. Automatiškai nustatyta vandens kietumo reikšmė „minkštas vanduo“ (žr. skyrių 6.3 *Vandens kietumo nustatymas* 309 psl.).
- Prieš montuodami vandens filtrą, kelioms minutėms įdėkite jį į indą su vandentiekio vandeniu.

Būtina sąlyga: įrenginys turi būti paruoštas naudoti.



-  Kad įjungtumėte 1 priežiūros režimą, ilgiau nei 2 sekundes palaikykite paspaudę valdymo mygtuką „Priežiūra“.
-   Spaudinėkite valdymo mygtuką „Priežiūra“, kol pasirodys filtravimo programos rodmuo.
»  Šviečia viena kavos pupelė.
-  Kad paleistumėte filtravimo programą, ilgiau nei 2 sekundes



palaikykite paspaudę valdymo mygtuką „Priežiūra“.

- »  Iki filtravimo programos pabaigos mirksi rodmuo „Filtras“.
 - »  Šviečia rodmuo „Lašų surinktuvas“, raginantis ištuštinti lašų surinktuvą ir kavos tirščių talpyklą.
4. Ištuštinkite lašų surinktuvą ir kavos tirščių talpyklą.
 5. Įstatykite lašų surinktuvą be kavos tirščių talpyklos.
 6. Po piltuvėliu pastatykite kavos tirščių talpyklą.
 - »  Šviečia rodmuo „Vanduo“, raginantis išimti vandens talpyklą ir įstatyti vandens filtrą.
 7. Išimkite vandens talpyklą.
 8. Ištuštinkite vandens talpyklą.
 9. Į vandens talpyklą įstatykite naują filtrą (žr. Pav. 15).
 10. Pripildykite vandens talpyklą.
 11. Įstatykite atgal vandens talpyklą.
 - » Filtras skalaujamas vandeniu.
 - » Vanduo teka į lašų surinktuvą.
 12. Ištuštinkite lašų surinktuvą ir kavos tirščių talpyklą.
 13. Įstatykite lašų surinktuvą ir kavos tirščių talpyklą.
 - » Filtravimo programa baigta.
 - » Rodmuo „Filtras“ užgęsta.
 - » Įrenginys paruoštas naudoti.

Nuolatinis vandens filtro atjungimas

Jei išėmėte įdėtą vandens filtrą ir norite toliau naudoti įrenginį be vandens filtro, atjunkite įrenginyje vandens filtrą:

1. Išimkite vandens talpyklą.
 2. Ištuštinkite vandens talpyklą.
 3. Išimkite vandens filtrą (žr. Pav. 15).
 4. Pripildykite vandens talpyklą.
 5. Įstatykite atgal vandens talpyklą.
6.  Kad įjungtumėte 1 priežiūros režimą, ilgiau nei 2 sekundes palaikykite paspaudę valdymo mygtuką „Priežiūra“.
 7.   Spaudinėkite valdymo mygtuką „Priežiūra“, kol pasirodys funkcijos „Filtras“ rodmuo.

8.  Spaudinėkite valdymo mygtuką „Kavos stiprumas“, kol ekrane nebešvies nė viena kavos pupelė.
9.  Kad išsaugotumėte nuostatą ir išeitumėte iš priežiūros režimo, ilgiau nei 2 sekundes palaikykite paspaudę valdymo mygtuką „Priežiūra“.
 - » Vandens filtras atjungtas.
 - » Vandens kietumas atstatytas iki tokios reikšmės, kuri buvo išsaugota prieš įdedant vandens filtrą.
10. Jei reikia, nustatykite vandens kietumą (žr. skyrių 6.3 *Vandens kietumo nustatymas* 309 psl.).

8 Transportavimas, laikymas ir atliekų tvarkymas





8.1 Įrenginio išgarinimas



Jei planuojate ilgesnį laiką nenaudoti įrenginio, jį transportuoti arba kyla užšalimo pavojus, rekomenduojame įrenginį išgarinti.

Išgarinant iš įrenginio pašalinamas vandens likutis.

Jei iš naujo pradėsite naudoti įrenginį, po įjungimo įrenginys automatiškai išskaldauja ir išsigarina (žr. skyrių 3.4 *Įrenginio pirmasis įjungimas* 303 psl.).

Būtina sąlyga: įrenginys turi būti paruoštas naudoti.

1.   Kad įjungtumėte 2 priežiūros režimą, ilgiau nei 2 sekundes palaikykite paspaudę valdymo mygtuką „Priežiūra“ ir gėrimo ruošimo mygtuką „Kava“.
2.   Spaudinėkite valdymo mygtuką „Priežiūra“, kol pasirodys funkcijos „Išgarinimas“ rodmuo.
3.  Kad paleistumėte išgarinimo programą, ilgiau nei 2 sekundes palaikykite paspaudę valdymo mygtuką „Priežiūra“.

- »  Mirksi *parengties režimo* rodmuo, kol pasiekiami garų funkcijos parengtis.
 - »  Šviečia rodmuo „Vanduo“, raginantis išimti vandens talpyklą.
4. Išimkite ir ištuštinkite vandens talpyklą.
 - » Įrenginys yra išsigarintas ir automatiškai išsijungia.

8.2 Įrenginio transportavimas

DĖMESIO

Užšalęs vanduo gali pažeisti įrenginį.

- Užtikrinkite, kad įrenginys nebūtų žemesnės nei 0 °C temperatūros aplinkoje.

Įrenginį transportuokite originalioje pakuotėje. Šitai apsaugosite įrenginį nuo pažeidimo transportuojant.

Prieš transportuodami įrenginį, imkitės šių veiksmų:

1. Išgarinkite įrenginį (žr. skyrių 8.1 *Įrenginio išgarinimas* 317 psl.).
2. Ištuštinkite lašų surinktuvą ir kavos tirščių talpyklą.
3. Ištuštinkite vandens talpyklą.
4. Ištuštinkite pupelių talpyklą.
5. Išvalykite įrenginį (žr. skyrių 7.1 *Bendrieji valymo darbai* 312 psl.).
6. Supakuokite įrenginį.

Informacija

- Siunčiant įrenginį „Melitta“ priežiūros tarnyboms, puodelių padėklą kartu siųsti nereikia. Šitai apsaugosite jį nuo subraižymo transportuojant.
- Palaidų dalių netvirtinkite įprastinėmis lipniosiomis ir pakavimo juostomis. Nuėmus šias juostas, ant gaminio liks klijų likučių, kuriuos labai sunku pašalinti.

8.3 Įrenginio atliekų tvarkymas



Šiuo ženklu pažymėtiems įrenginiams taikoma Europos Sąjungos direktyva 2012/19/ES dėl elektros ir elektroninės įrangos (EEI) atliekų.

Elektros įrenginiai negali būti šalinami su buitinėmis atliekomis. Įrenginio atliekas tvarkykite tausodami aplinką ir perduokite jas į tinkamą atliekų surinkimo punktą.

9 Techniniai duomenys





Techniniai duomenys	
Darbinė įtampa	nuo 220 V iki 240 V, nuo 50 Hz iki 60 Hz
Imamoji galia	1450 W
Siurblio slėgis	iki 15 bar
Matmenys	
Plotis	200 mm
Gylis	460 mm
Aukštis	334 mm
Talpa	
Pupelių talpykla	125 g
Vandens talpykla	1,2 l
Masė (tuščio įrenginio)	7,9 kg
Aplinkos sąlygos	
Temperatūra	nuo 10 °C iki 32 °C
Santykinė oro drėgmė	nuo 30 % iki 80 % (nesikondensuoja)

Vandens kiektumo sritis	°dH	°e	°fH
Minkštas	nuo 0 iki 10	nuo 0 iki 13	nuo 0 iki 18
Vidutinis	nuo 10 iki 15	nuo 13 iki 19	nuo 18 iki 27
Kietas	nuo 15 iki 20	nuo 19 iki 25	nuo 27 iki 36
Labai kietas	> 20	> 25	> 36

10 Triktyš

Jei toliau nurodytomis priemonėmis nepavyksta pašalinti trikčių arba atsiranda čia neaprašytų trikčių, kreipkitės į mūsų telefoninę pagalbą liniją (taikomi vietos tarifai).

Telefoninės pagalbos numerį rasite ant vandens talpyklos dangtelio arba mūsų interneto svetainės skiltyje „Aptarnavimas“.

Triktyš	Priežastis	Šalinimas
Kava nebėga, o tik laša iš piltuvėlio.	Per smulkus malimas.	<ul style="list-style-type: none"> ▪ Malkite pupeles stambiau (žr. skyrių 6.8 311 psl.).
	Įrenginys užsiteršęs.	<ul style="list-style-type: none"> ▪ Išvalykite plikymo bloką (žr. skyrių 7.2 312 psl.). ▪ Paleiskite valymo programą (žr. skyrių 7.3 313 psl.).
	Įrenginys užkalkėjęs.	<ul style="list-style-type: none"> ▪ Paleiskite kalkių šalinimo programą (žr. skyrių 7.4 314 psl.).
Nebėga kava.	Nepripildyta arba neįdėta vandens talpykla.	<ul style="list-style-type: none"> ▪ Pripildykite vandens talpyklą ir patikrinkite, ar ji tinkamai įdėta (žr. skyrių 4.3 305 psl.).
	Užsikisęs plikymo blokas.	<ul style="list-style-type: none"> ▪ Išvalykite plikymo bloką (žr. skyrių 7.2 312 psl.).
Nors pupelių talpykla pripildyta, įrenginys rodo, kad reikia įpilti kavos pupelių.	Kavos pupelės nepatenka į malūnėlį.	<ul style="list-style-type: none"> ▪ Paspauskite gėrimo ruošimo mygtuką. ▪ Lengvai papurtykite pupelių talpyklą. ▪ Išvalykite pupelių talpyklą. ▪ Per riebios kavos pupelės. Naudokite kitas kavos pupeles.
Malūnėlis skleidžia stiprų triukšmą.	Malūnėlyje yra pašalinių daiktų.	<ul style="list-style-type: none"> ▪ Kreipkitės į mūsų karštąją telefoninę liniją.
Išėjus nebebavyksta įstatyti plikymo bloko.	Plikymo bloko fiksavimo rankena yra netinkamoje padėtyje.	<ul style="list-style-type: none"> ▪ Patikrinkite, ar tinkamai užsifiksavo plikymo bloko rankena (žr. skyrių 7.2 312 psl.).
	Variklis yra netinkamoje padėtyje.	<ul style="list-style-type: none"> ▪ Vienu metu paspauskite ir ilgiau nei 2 sekundes palaikykite paspaudę gėrimo ruošimo mygtuką „Kava“ ir valdymo mygtuką „2 puodeliai“. Įrenginys inicializuojamas.
Mirksi ir greitai keičiasi rodmėnis:  	Programinės įrangos triktyš.	<ul style="list-style-type: none"> ▪ Išjunkite ir vėl įjunkite įrenginį (žr. skyrių 4.1 304 psl.). ▪ Kreipkitės į mūsų karštąją telefoninę liniją.
Mirksi ir greitai keičiasi rodmėnis:  clean	Neįstatytas plikymo blokas.	<ul style="list-style-type: none"> ▪ Įstatykite ir užfiksuokite plikymo bloką.
Žiba rodmėnis, nors jis nebuvo aktyvintas: 	Iš įrenginio nevisiškai pašalintas oras.	<ul style="list-style-type: none"> ▪ Pašalinkite iš įrenginio orą. Tuo tikslu pripildykite vandens talpyklą, o po to vienu metu paspauskite gėrimo ruošimo mygtukus „Kava“ ir „Mėgstama kava“. ▪ Vanduo teka į lašų surinktuvą. Įrenginys paruoštas naudoti. ▪ Išvalykite plikymo bloką (žr. skyrių 7.2 312 psl.).



Sisukord

1	Seadme ülevaade	322
1.1	Ülevaade seadmest	322
1.2	Juhtpaneeli ülevaade	323
2	Teie ohutuse tagamiseks	324
2.1	Sihipärane kasutamine.....	324
2.2	Elektrivoolust tingitud oht.....	324
2.3	Põletuste ja kõrvetuste oht.....	324
2.4	Teised ohud	324
3	Esimesed sammud	325
3.1	Seadme pakendist väljavõtmine	325
3.2	Aparaadi paigaldamine.....	325
3.3	Seadme ühendamine	325
3.4	Seadme esmakordne sisselülitamine.....	325
4	Üldine töötamine	326
4.1	Seadme sisse- ja väljalülitamine	326
4.2	Kohviubade mahuti täitmine kohviubadega.....	326
4.3	Veemahuti täitmine.....	327
4.4	Väljastaja reguleerimine kohvijookidele.....	327
4.5	Tilkumisaluse ja kohvipaksusahtli tühjendamine	328
5	Jookide valmistamine	328
5.1	Kohvi kanguse valimine.....	329
5.2	Kohvi koguse valimine	329
5.3	Kohvihoogi valmistamine.....	329
5.4	Lemmikkohvi programmeerimine..	329
5.5	Kohvi valmistamise peatamine.....	329
5.6	Kahe kohvi valmistamine samaaegselt	330
6	Põhiseadistuste muutmine	330
6.1	Hooldusrežiim 1.....	330
6.2	Automaatse väljalülitamise seadistamine.....	331
6.3	Vee kareduse seadistamine.....	331
6.4	Pärast väljalülitamist teostatava loputuse sisse- ja väljalülitamine.....	331
6.5	Keetmistemperatuuri seadistamine.....	332
6.6	Hooldusrežiim 2.....	332
6.7	Tehaseseadistuste taastamine.....	333
6.8	Jahvatusastme seadistamine.....	333

7	Korrashoid ja hooldus	333
7.1	Üldine puhastamine.....	333
7.2	Keedukambri puhastamine.....	334
7.3	Puhastusprogrammi läbiviimine	334
7.4	Katlakivieemaldusprogrammi läbiviimine	336
7.5	Veefiltri kasutamine.....	337
8	Transportimine, hoiustamine ja kasutusest kõrvaldamine	339
8.1	Vee väljastamine aparaadist auruga	339
8.2	Seadme transportimine.....	339
8.3	Seadme kasutusest kõrvaldamine	339
9	Tehnilised andmed	340
10	Tõrked	341

Hea kasutaja!

Täname teid täisautomaatse kohvimasina Melitta® Purista® ostu eest.

Kasutusjuhend aitab teil avastada aparaadi mitmekülgseid võimalusi ning valmistada maitsvat kohvi.

Lugege kasutusjuhend hoolega läbi. See aitab vältida isiku- ja varakahjusid. Hoidke kasutusjuhend alles. Kui annate aparaadi kellelegi edasi, andke kasutusjuhend aparaadiga kaasa.

Melitta ei võta vastutust kahjude eest, mis on tekkinud seoses kasutusjuhiste täitmata jätmisega.

Kui soovite saada täiendavat infot või teil on küsimusi aparaadi kohta, võtke ühendust firmaga Melitta või külastage meid Internetis: www.international.melitta.de
Loodame, et olete oma aparaadiga väga rahul.

1 Seadme ülevaade

1.1 Ülevaade seadmest

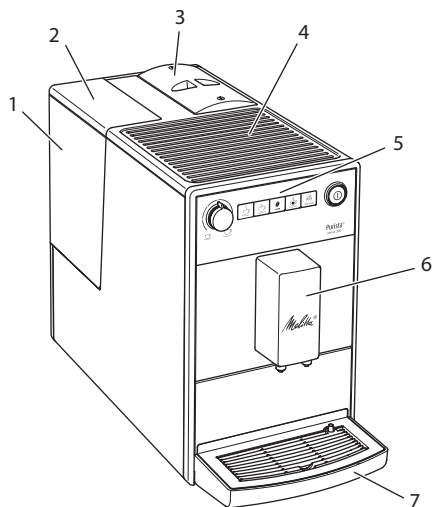

- 1 Veemahuti
- 2 Veepaagi kaas
- 3 Kohviubade mahuti kaanega
- 4 Tassirest
- 5 Juhtpaneel
- 6 2 tilaga kohvijookide väljastaja
- 7 Tilkumisalus
- 8 Hoob "Jahvatuse jämeduse muutmise" (sees)
- 9 Kaas
- 10 Keedukamber (sees)
- 11 Kohvipaksusahtel (sisemine)
- 12 Ujuk
- 13 Tassialus

Joon. 1: Aparaaadi vaade vasakpoolsest esiküljest

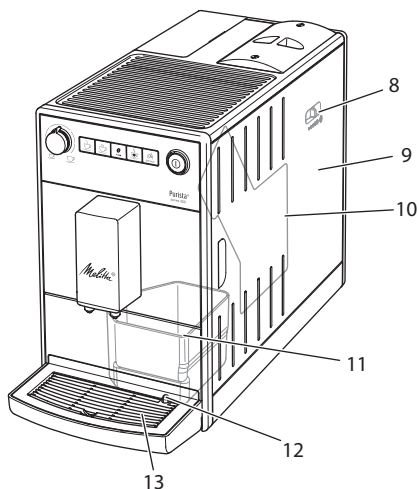

Joon. 2: Aparaaadi vaade parempoolsest esiküljest

1.2 Juhtpaneeli ülevaade

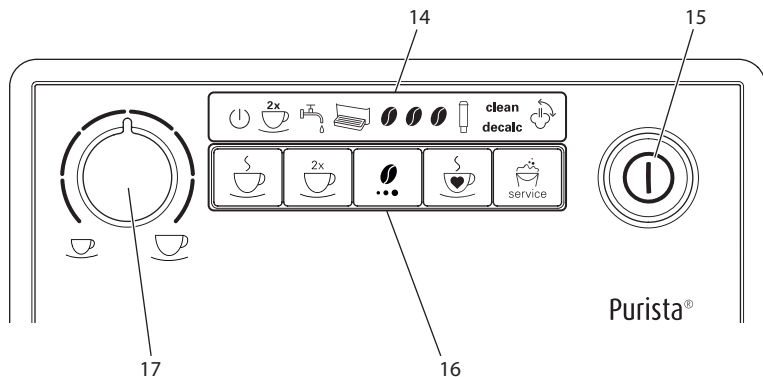

Joon. 3: Juhtpaneel

- 14 Näidud
- 15 "On/Off nupp"
- 16 Nupud
- 17 "Kohvi koguse" regulaator

Näit	Nimetus
	Valmisolekunäit
	Näit 2korda
	Näit Vesi
	Näit Tilkumisalus
	Näit Kohviuba
	Näit Filter
clean	Näit Puhastamine
decalc	Näit Katlakiveemaldus
	Näit Õhu väljalaskmine

Nupp	Nimetus
	Kiirklahv "Kohv"
	Nupp "2 tassi"
	Nupp "Kohvi kangus"
	Nupp "Lemmikkohv"
	Nupp "Hooldus"

2 Teie ohutuse tagamiseks

CE Aparaat on kooskõlas kehtivate Euroopa direktiivide nõuetega ja vastab kaasaegse tehnika tasemele. Sellest hoolimata võivad teatud ohud alles olla. Ohtude vältimiseks järgige ohutusjuhiseid täpselt. Melitta ei võta vastutust kahjude eest, mis on tekkinud seoses ohutusjuhiste täitmata jätmisega.

2.1 Sihipärane kasutamine

Aparaat on ette nähtud kohvijookide valmistamiseks kohviubadest.

Aparaat on mõeldud kasutamiseks eramajapidamistes.

Muu kasutamine loetakse mittesihipäraseks ja võib endaga kaasa tuua isiku- või varakahjusid. Melitta ei võta vastutust kahjude eest, mis on tekkinud aparadi vale kasutamise tagajärjel.

2.2 Elektrivoolust tingitud oht

Kui seade või võrgukaabel on kahjustatud, võib valitseda elektrilöögist tulenev eluoht.

Järgige alltoodud ohutusjuhiseid, et vältida elektrivoolust tekkivaid ohte:

- Ärge kasutage kahjustatud toitejuhet.
- Kahjustatud toitejuhet võib asendada vaid tootja, tema klienditeenindus või hoolduspartner.
- Ärge avage aparadi korpuse külge kruvidega kinnitatud katteid.
- Kasutage aparati vaid siis, kui see on tehniliselt täielikult korras.
- Katkine aparaat tuleb viia volitatud töökotta. Ärge remontige aparati ise.
- Ärge üritage aparati, selle osi ega lisasid mingil moel muuta.
- Ärge pange aparati vee sisse.
- Toitejuhe ei tohi veega kokku puutuda.

2.3 Põletuste ja kõrvetuste oht

Väljatungivad vedelikud ja aurud võivad olla väga kuumad. Samuti võivad aparadi osad muutuda väga kuumaks. Järgige alltoodud ohutusjuhiseid, et vältida põletuste ja kõrvetuste ohtu:

- Vältige välja tuleva vedeliku ja auru kokkupuudet nahaga.
- Ärge puudutage tila otsi ega aurutoru joogi väljastamise ajal või kohe selle järgselt. Oodake, kuni osad on jahtunud.

2.4 Teised ohud

Järgige alltoodud ohutusjuhiseid, et vältida isiku- ja varakahjusid:

- Aparaat ei tohi üles panna kappi ega sarnasesse kohta.
- Ärge üritage katsuda aparadi sisemust, kui aparaat töötab.
- Hoidke aparaat ja toitejuhe alla 8-aastastele lastele kättesaamatus kohas.
- Alla 8-aastased lapsed ja füüsiliste, sensoorsete või vaimsete taandarengute ning väheste kogemuste või teadmistega isikud võivad aparadi kasutada, kui neid on õpetatud aparadi kasutama ning nad mõistavad kasutamise kaasnevaid riske.
- Lapsed ei tohi seadmega mängida. Alla 8-aastased lapsed ei tohi aparadi puhastada ega hooldada. Üle 8-aastaste laste üle tuleb puhastamise ja hoolduse ajal järelevalvet pidada.
- Kui seadet ei kasutata pikema aja jooksul, siis lahutage seade vooluvõrgust.
- Aparadi ei tohi kasutada piirkonnas, kus kõrgus merepinna üle on üle 2000 m.
- Aparadi ja selle osade puhastamisel pidage kinni juhistest peatükis (*Korrashoid ja hooldus* lk 333).

3 Esimesed sammud

Peatükk kirjeldab, kuidas oma aparaat töötamiseks valmis seada.

3.1 Seadme pakendist väljavõtmine

- Võtke seade pakendist välja. Eemaldage seadmelt pakkematerjal, kleepribad ja kaitsekiled.
- Jätke pakend transportimise ja aparadi võimaliku tagasi saatmise jaoks alles.

Teave

Aparadis võib olla kohvi- ja veeälgi. Seadme veatut talitlust on tehases testitud.

3.2 Aparadi paigaldamine

Järgige alltoodud juhiseid:

- Ärge paigaldage aparadi niiskesse ruumi.
- Paigaldage aparaat kindlale, tasasele ja kuivale pinnale.
- Ärge paigaldage aparadi kraanikausi või muu taolise lähedusse.
- Ärge paigaldage aparadi kuumale pinnale.
- Paigaldage seade seinast ja muudest esemetest vähemalt 10 cm kaugusele. Seadme kohal peaks olema vähemalt 20 cm vaba ruumi.
- Toitejuhe tuleb vedada nii, et servad ja kuumad pinnad ei saaks seda kahjustada.

3.3 Seadme ühendamine

Järgige alltoodud juhiseid:

- Veenduge, et toiteallika pinge vastab tehnilistes andmetes toodud tööpingele (vt tabelit *Tehnilised andmed* lk 340).
- Ühendage aparaat vaid korrektselt paigaldatud maandusega pistikupessa. Kui kahtlete, konsulteerige elektrikuga.
- Kaitsekontaktiga pistikupesa peab olema kaitstud vähemalt 10 A kaitsmega.

3.4 Seadme esmakordne sisselülitamine

Peale aparadi esmakordset sisse lülitamist algab aparadi automaatne loputamine. Kuum vesi jookseb tiladest välja. Aparadist lastakse õhk välja.

Teave

- Soovitame kaks tassitäit pärast esmast käivitust ära valada.
- Kui tahate kasutada veefiltrit, sisestage see alles pärast aparadi esimest korda kasutusele võtmist.

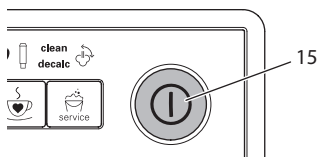

Joon. 4: "On/Off nupp"

Eeldus: aparaat on üles seatud ja ühendatud.

1. Asetage anum väljalaskeava alla.
2. Vajutage "On/Off"-nuppu (15).
 - » Valmisolekunäit süttib korraks.
 - » Näit Vesi süttib, mis tähendab, et te peate veepaagi täitma.
3. Avage veepaagi kaas, ja tõmmake veepaak pidemest ülespoole seadmest välja.
4. Loputage veepaak puhta veega. Täitke veepaak värsket veega.
5. Pange veepaak ülevalt aparaadi sisse tagasi ja sulgege kaas.
 - » Näit Õhu väljalaskmine süttib, mis tähendab, et te peate aparaadist õhu välja laskma.
6. Vajutage nuppu "Kohvi kangus".
 - » Vett jookseb tilkumisalusele.
 - » Seadet kuumutatakse ja väljalaskeavast voolab välja kuuma vett.
7. Kui tilast ei tule enam vett, süttib näit *Kohviuba*.
 - » Aparaadist on õhk välja lastud.
8. Täitke kohviubade mahuti kohviubadega (vt ptk 4.2 *Kohviubade mahuti täitmine kohviubadega* lk 326).
9. Nüüd võite, vastavalt vajadusele, kas
 - a) seadistada vee karedust (vt ptk 6.3 *Vee kareduse seadistamine* lk 331) või
 - b) paigaldada veefiltrit (vt ptk 7.5 *Veefiltrit kasutamine* lk 337).

4 Üldine töötamine

4.1 Seadme sisse- ja väljalülitamine

Enne aparaadi sisselülitamist, kui võtate aparaadi esimest korda kasutusele, lugege

ptk 3.4 *Seadme esmakordne sisselülitamine* lk 325.

Teave

- Aparaat teostab automaatse loputuse, kui see lülitatakse sisse või välja.
- Loputuse ajal jookseb vett ka tilkumisalusele.

Seadme sisselülitamine

1. Asetage anum väljalaskeava alla.
2. Vajutage "On/Off"-nuppu (15).
 - » Aparaat soojeneb ning teostab automaatse loputuse.
 - » Aparaat lülitub ooterežiimile.

Teave

Kui aparaat oli välja lülitatud vaid lühikest aega, ei toimu pärast sisselülitust automaatset loputust.

Seadme väljalülitamine

1. Asetage anum väljalaskeava alla.
2. Vajutage "On/Off"-nuppu (15).
 - » Aparaat teostab automaatse loputuse.
 - » Seade lülitub välja.

Teave

- Aparaat lülitub automaatselt välja, kui seda pikka aega ei kasutata. Sellisel juhul teostatakse ka automaatne loputus.
- Väljalülituse aega saate muuta Hoolitusrežiimis 1 (vt ptk 6.2 *Automaatse väljalülitamise seadistamine* lk 331).
- Kui pärast sisselülitamist pole jookke valmistatud või kui veepaak on tühi, ei toimu loputust.

4.2 Kohviubade mahuti täitmine kohviubadega

Röstitud kohviomad kaotavad oma aroomi. Täitke kohviubade mahuti ainult nii paljude ubadega, mida 3-4 päeva jooksul ära tarbite.

TÄHELEPANU

Sobimatute ubade kasutamine võib kaasa tuua veski kinnikiilumise.

- Ärge kasutage külmuivatatud või karamelliseeritud kohviube.
- Ärge kasutage kohvipulbreid või lahustavat kohvi.

Teave

Kohviubade sordi vahetamisel võib veski olla veel teise sordi ube. Isegi kui enne uute ubade sisse panemist saab kohviubade mahuti tühjaks, on veskis veel eelnevalt kasutatud ube. Seetõttu võib kahe esimese kohvi sees olla eelnevalt kasutatud kohviube.

Vilkuv näit Kohviuba tähendab, et te peate kohviube sisse panema.

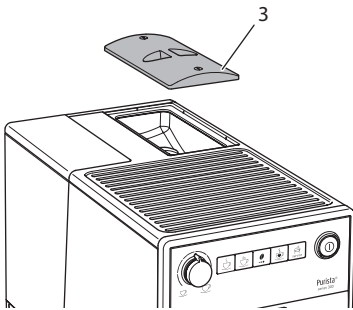

Joon. 5: Ubade mahuti kaane avamine

1. Avage ubade mahutil kaas (3).
2. Täitke kohviubade mahuti kohviubadega.
3. Sulgege ubade mahuti kaas. Järgmise kohvi valmistamisel näit enam ei vilgu.

Kui kohviubade mahuti saab tühjaks joogi valmistamise ajal, katkestatakse joogi väljastamine ja näit *Kohviuba* vilgub. Näit vilgub edasi ka kohviubade mahutisse kallamise ajal. Nupule vajutamisel kukuvad oad veskisse. Aparaat valmistab kohvi ja näit lõpetab vilkumise. Näit *Kasutamiseks valmis* ja näit *Kohviuba* süttivad.

4.3 Veemahuti täitmine

Optimaalse maitsega kohvi valmistamiseks kasutage ainult värsket ja külma gaseerimata vett. Vahetage vett igapäevaselt.

Teave

Veekvaliteet mõjutab suures osas kohvi maitset. Kasutage seepärast veefiltrit (vt ptk 6.3 *Vee kareduse seadistamine* lk 331 ja ptk 7.5 *Veefiltri kasutamine* lk 337).

Süttinud näit Vesi tähendab, et te peate vett juurde valama.

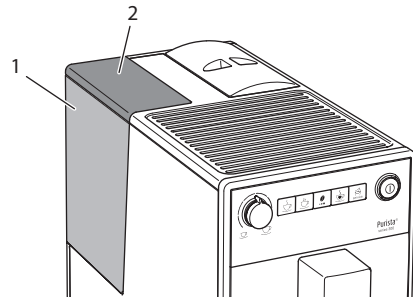

Joon. 6: Veepaagi väljavõtmine

1. Avage veepaagi (2), kaas (1) ja tõmmake veepaak pidemest aparaadist ülespoole välja.
2. Täitke paak veega.
3. Pange veepaak ülevalt aparadi sisse tagasi ja sulgege kaas.

4.4 Väljastaja reguleerimine kohvijookidele

Väljastaja (6) kõrgust saab reguleerida. Tõmmake väljastaja anumale võimalikult lähedale. Olenevalt anumast lükake väljastajat üles- või allapoole.

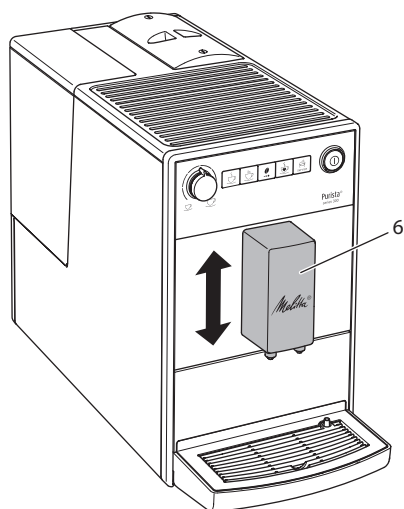

Joon. 7: Väljastaja reguleerimine kohvijookidele

4.5 Tilkumisalus ja kohvipaksusahtli tühjendamine

 Kui tilkumisalus ja kohvipaksusahtel saavad täis, süttib näit Tilkumisalus, mis tähendab, et te peate need mahutid tühjendama. Näit kuvatakse umbes pärast 8 joogi valmistamist.

Ka tilkumisalus välja ulatuv ujuk (12) näitab, et tilkumisalus on täis.

Tühjendage alati nii alus kui mahuti. Kui tilkumisalus on välja tõmmatud, vilgub näit *Tilkumisalus*.

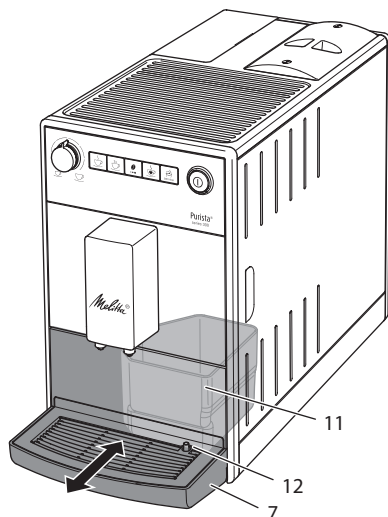

Joon. 8: Tilkumisalus ja kohvipaksusahtli tühjendamine

1. Tõmmake tilkumisalus (7) aparaadist ettepoole välja.
2. Võtke kohvipaksu mahuti (11) välja ja tühjendage see.
3. Tühjendage tilkumisalus.
4. Pange kohvipaksusahtel sisse.
5. Lükake tilkumisalus aparaati lõpuni sisse.

Teave

Kui tühjendate tilkumisalust ja kohvipaksusahtlit siis, kui aparaat on välja lülitatud, ei registreeri aparaat seda tegevust. Seetõttu võib juhtuda, et teilt nõutakse tilkumisalus ja kohvipaksusahtli tühjendamist, kuigi need ei ole veel täis.

5 Jookide valmistamine

Märkus:

- Veepaagis peaks alati olema piisavalt vett. Kui tase on liiga madal, kuvab aparaat teate, et mahuti vajab täitmist.
- Ka kohviubade mahutis peaks alati olema piisavalt ube. Kui ube enam ei ole, katkestab aparaat kohvijoogi tegemise.

- Tassid jookide jaoks peavad olema piisavalt suured.
Maksimaalne kohvi kogus on 220 ml.

5.1 Kohvi kanguse valimine

Kui aparaat on kasutamiseks valmis, näitab see hetkel seadistatud kohvi kangust.

Kohvi kangused on:

Näit	Kohvi kangus
	lahja
	tavaline
	kange



Valige kohvi kangus vajutades üks või mitu korda nupule "Kohvi kangus".

Kohvi kangust saate valida enne kohvi valmistamist või jahvatamise ajal.

Teave

Aparaadi väljalülitamisel salvestatakse viimati seadistatud kohvi kangus.

5.2 Kohvi koguse valimine

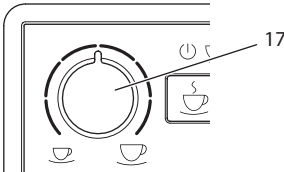

Joon. 9: Kohvi koguse valimine

Kohvi kogust saate valida rotary regulatoriga "Kohvi kogus" (17) regulaatoriga.

Kohvi kogust saate valida enne kohvi valmistamist või jahvatamise ajal.

Kohvi kogust saab sujuvalt valida vahemikus 25 ml kuni 220 ml.

5.3 Kohvijoogi valmistamine

Eeldus: Seade on kasutamiseks valmis.

1. Asetage anum väljalaskeava alla.
2.  Vajutage ühte nuppu.

- » Algab jahvatamine ja joogi väljastamine.
- » Joogi väljastamine lõpeb automaatselt.





3. Võtke anum ära.

5.4 Lemmikkohvi programmeerimine

Nupu "Lemmikkohv" abil saate endale salvestada endale sobiva kohvi kanguse ja kohvi hulga.

Seadistusi saab teha kohvi valmistamise ajal.

Eeldus: Seade on kasutamiseks valmis.

1.  Vajutage nuppu "Lemmikkohv" kauem kui 2 sekundit.
 - »  Näit Kasutamiseks valmis ja näit Kohviuiba vilguvad kiiresti.
2.  Sobiva kohvi kanguse seadistamiseks vajutage nuppu "Kohvi kangus" ja valige enda jaoks sobiv.
3.  Vajutage nuppu "Lemmikkohv".
 - » Algab jahvatamine. Kohvi kangust saate ka veel jahvatamise ajal muuta.
 - » Algab joogi väljastamine.
4.  Vajutage joogi väljastamise ajal nuppu "Lemmikkohv", kui soovitud kohvi kogus on käes.
 - » Joogi väljastamine lõppeb.
 - » Seadistused salvestatakse.

Kui joogi valmistamine katkestatakse vajutusega nupule "Kohv", ei salvestata kohvi kogust ja kohvi kangust.

1.  Vajutage nuppu "Lemmikkohv", et valmistada kohv salvestatud kohvi kanguse ja kohvi hulga.

5.5 Kohvi valmistamise peatamine

Kohvijoogi valmistamise enneaegseks peatamiseks vajutage uuesti sellele nupule.

5.6 Kahe kohvi valmistamine samaaegselt

Nupuga "2 tassi" saab korraga valmistada kaks kohvijooki. Kahe tassi valmistamiseks jahvatab aparaat kaks korda.

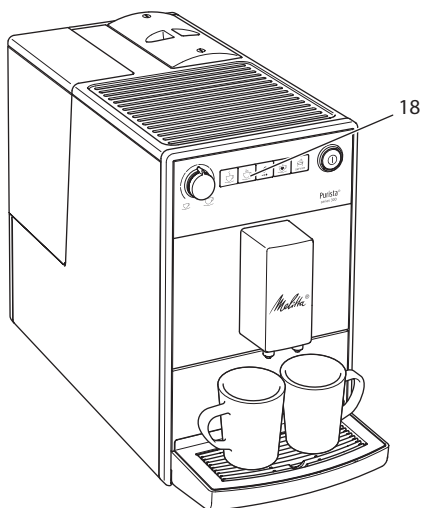

Joon. 10: Kahe tassi väljastamine

1. Asetage väljastaja alla kaks anumat.

2.  Vajutage nuppu "2 tassi".

»  Näit 2korda süttib.

3.  Vajutage ühte nuppu.

» Algab jahvatamine ja joogi väljastamine.

» Joogi väljastamine lõpeb automaatselt.

4. Võtke mõlemad anumad ära.

Teave





- Seadistus kehtib vaid ühe valmistamiskorra kohta.
- Kui kohvijooki 1 minuti jooksul ei valmistata, lülitub aparaat ühe tassi väljastamise režiimile tagasi.

6 Põhiseadistuste muutmine

Aparaadi põhiseadistusi saate muuta mitme funktsiooniga. Funktsioonid on jaotatud kahte hooldusrežiimi.

6.1 Hooldusrežiim 1

Igal funktsioonil on oma näit.

Hooldusrežiim 1	
Näit	Otstarve
	Automaatne väljalülitus
	Vee karedus
	Loputus väljalülitamisel
	Filtrivahetuse programm
clean	Puhastusprogramm
decalc	Katlakivieemaldusprogramm
	Keetmistemperatuur

Hooldusrežiimi 1 kuvamiseks toimige järgmiselt:

Eeldus: Seade on kasutamiseks valmis.

1.  Vajutage nuppu "Hooldus" kauem kui 2 sekundit, et kuvada hooldusrežiim 1.

»  Näit Kasutamiseks valmis vilgub kiiresti ja näit 2korda on süttinud.

2.  Vajutage nuppu "Hooldus" seni, kuni jõuate soovitud funktsioonini.

» Süttib näit sõltuvalt valitud funktsioonist, vt tab *Hooldusrežiim 1*.

» Süttinud ubade arv näitab, milline funktsiooni seadistus on hetkel aktiivne.

Vajutage nuppu "Kohv", et väljuda hooldusrežiimist ilma seadistusi salvestamata.





Teave

Kui 1 minuti jooksul ei tehta muid seadistusi, lülitub seade tagasi ooterežiimi.

6.2 Automaatse väljalülitamise seadistamine

Kui te ei kasuta seadet pikema aja jooksul, lülitub see esmalt energiasäästurežiimi. Pärast etteantud aja möödumist lülitub aparaat automaatselt välja.





Valida saab järgmisi seadistusi:

Näit	Energiasäästurežiimile lülitumise aeg:	Väljalülitumine:
	3 minuti pärast	30 minuti pärast
	10 minuti pärast	1 tunni pärast
	20 minuti pärast	4 tunni pärast
 vilguvad	30 minuti pärast	8 tunni pärast

 Teave

Energiasäästurežiimi lõpetamiseks vajutage suvalisele nupule.

Eeldus: Seade on kasutamiseks valmis.

-  Vajutage nuppu "Hooldus" kauem kui 2 sekundit, et kuvada hooldusrežiim 1.
-  Vajutage nuppu "Hooldus" seni, kuni kuvatakse funktsiooni Automaatse väljalülitus näit.
-  Vajutage nuppu "Kohvi kangus" seni, kuni soovitud aeg on seadistatud.
-  Kuvage järgmine funktsioon või väljuge hooldusrežiimist:
 - Vajutage korraks nuppu "Hooldus", et liikuda järgmise funktsiooni juurde.
 - Vajutage nuppu "Hooldus" kauem kui 2 sekundit, et salvestada seadistus ja väljuda hooldusrežiimist.

6.3 Vee kareduse seadistamine





Vee kareduse määramise seadistus reguleerib, kui tihti on vaja teha katlakivi eemaldamist. Mida karedam vesi, seda tihedamini tuleb aparaadilt katlakivi eemaldada.

 Teave





Kui kasutate veefiltrit, ei saa vee karedust seadistada (vt ptk 7.5 *Veefiltri kasutamine* lk 337).

Määrake vee karedus komplekti kuuluva testriba abil. Järgige juhiseid testriba pakendil ja vaadake tabelit *Vee kareduse vahemik* lk 340.

Valida saab järgmisi seadistusi:

Näit	Vee karedus
	pehme, katlakivi eemaldus 150 l järel
	keskmine, katlakivi eemaldamine 100 l järel
	kare, katlakivi eemaldamine 70 l järel
 vilguvad	väga kare, katlakivi eemaldamine 30 l järel
<i>kohviuba puudub</i>	Kasutatakse veefiltrit. Seadistus ei ole võimalik.

Eeldus: Seade on kasutamiseks valmis.

-  Vajutage nuppu "Hooldus" kauem kui 2 sekundit, et kuvada hooldusrežiim 1.
-  Vajutage nuppu "Hooldus" seni, kuni kuvatakse funktsiooni Vee karedus näit.
-  Vajutage nuppu "Kohvi kangus" seni, kuni soovitud vee karedus on seadistatud.
-  Kuvage järgmine funktsioon või väljuge hooldusrežiimist:
 - Vajutage korraks nuppu "Hooldus", et liikuda järgmise funktsiooni juurde.
 - Vajutage nuppu "Hooldus" kauem kui 2 sekundit, et salvestada seadistus ja väljuda hooldusrežiimist.

6.4 Pärast väljalülitamist teostatava loputuse sisse- ja väljalülitamine

Aparaadi sisselülitamisel loputatakse alati kohvisüsteem läbi. Ainult aparaadi väljalülitamisel teostatavat automaatse loputuse

funktsiooni saab sisse ja välja lülitada. Kui see on sisse lülitatud, loputatakse kohvisüsteem pärast väljalülitamist.





Teave

Meie ei soovita aparaadi väljalülitamisel teostatavat automaatse loputuse funktsiooni pidevalt välja lülitada, kuna see loputab kohvisüsteemi.

Valida saab järgmisi seadistusi:

Näit	Loputus väljalülitamisel
	aktiveeritud
<i>kohviuba puudub</i>	inaktiveeritud



Eeldus: Seade on kasutamiseks valmis.

-  Vajutage nuppu "Hooldus" kauem kui 2 sekundit, et kuvada hooldusrežiim 1.
-  Vajutage nuppu "Hooldus" seni, kuni kuvatakse funktsiooni Loputus väljalülitamisel näit.
-  Vajutage nuppu "Kohvi kangus" seni, kuni väljalülitamisel teostatavat automaatse loputuse on sees või väljas.
-  Kuvage järgmine funktsioon või väljuge hooldusrežiimist:
 - Vajutage korraks nuppu "Hooldus", et liikuda järgmise funktsiooni juurde.
 - Vajutage nuppu "Hooldus" kauem kui 2 sekundit, et salvestada seadistus ja väljuda hooldusrežiimist.





6.5 Keetmistemperatuuri seadistamine

Keetmistemperatuur mõjutab kohvijoogi maitset.

Valida saab järgmisi seadistusi:



Näit	Keetmistemperatuur
	madal
	keskmine
	kõrge

Eeldus: Seade on kasutamiseks valmis.

-  Vajutage nuppu "Hooldus" kauem kui 2 sekundit, et kuvada hooldusrežiim 1.
-  Vajutage nuppu "Hooldus" seni, kuni kuvatakse funktsiooni Kohvivalmistamise temperatuur näit.
-  Vajutage nuppu "Kohvi kangus" seni, kuni soovitud kohvivalmistamise temperatuur on seadistatud.
-  Kuvage järgmine funktsioon või väljuge hooldusrežiimist:
 - Vajutage korraks nuppu "Hooldus", et liikuda järgmise funktsiooni juurde.
 - Vajutage nuppu "Hooldus" kauem kui 2 sekundit, et salvestada seadistus ja väljuda hooldusrežiimist.



6.6 Hooldusrežiim 2

Igal funktsioonil on oma näit.

Hooldusrežiim 2	
Näit	Otstarve
	Tehaseseadistused
	Vee eemaldamine auruna

Hooldusrežiimi 2 kuvamiseks toimige järgmiselt:

Eeldus: Seade on kasutamiseks valmis.

-  Vajutage nuppu "Hooldus" ja nuppu "Kohv" kauem kui 2 sekundit, et kuvada hooldusrežiim 2.
 - »  Näit Kasutamiseks valmis ja näit 2korda vilguvad kiiresti.
 -  Vajutage nuppu "Hooldus" seni, kuni jõuate soovitud funktsioonini.
 - » Süttib näit sõltuvalt valitud funktsioonist, vt tab *Hooldusrežiim 2*.
 - » Süttinud ubade arv näitab, milline funktsiooni seadistus on hetkel aktiivne.
- Vajutage nuppu "Kohv", et väljuda hooldusrežiimist ilma seadistusi salvestamata.





i Teave

Kui 1 minuti jooksul ei tehta muid seadistusi, lülitub seade tagasi ooterežiimi.

6.7 Tehaseseadistuste taastamine

Seadet on võimalik lähtestada tehaseseadistustele. Tehase algseadistuste taastamisel kaovad kõik sisestatud individuaalsed seadistused. Ka lemmikkohvi funktsiooniga salvestatud kohvi kangus ja kohvi kogus kaovad ära.

Eeldus: Seade on kasutamiseks valmis.

1.  Vajutage nuppu "Hooldus" ja nuppu "Kohv" kauem kui 2 sekundit, et kuvada hooldusrežiim 2.
2.  Vajutage nuppu "Hooldus" seni, kuni kuvatakse funktsiooni Tehase algseadistused näit.
3.  Vajutage nuppu "Kohvi kangus" seni, kuni süttib ühe kohvioaga näit.
4.  Vajutage nuppu "Hooldus" kauem kui 2 sekundit, et taastada aparaaadi tehase algseadistused ja väljuda hooldusrežiimist.

6.8 Jahvatusastme seadistamine

Kohvipuru jahvatusaste mõjutab kohvi maitset.

Peenema jahvatusastme puhul on kohvi maitse tugevam.

TÄHELEPANU

Väga peeneks jahvatatud kohvipuru võib tõmbekambri ummistada.

- Jahvatusaste on optimeeritud enne tarnimist. Soovitame jahvatusastet reguleerida alles siis, kui on valmistatud umbes 100 jooki (umbes 1 kuu pärast, sõltuvalt kohvi tarbimise sagedusest).
- Ärge seadistage jahvatusastet liiga peeneks. Jahvatusaste on optimaalselt seadistatud, kui kohvi voolab väljalask-

eavast välja ühtlaselt ning joogile tekib õrn ja tihe kreem.

Reguleerige jahvatusastet, kui veski jahvatab.

Eeldus: Seade on kasutamiseks valmis.

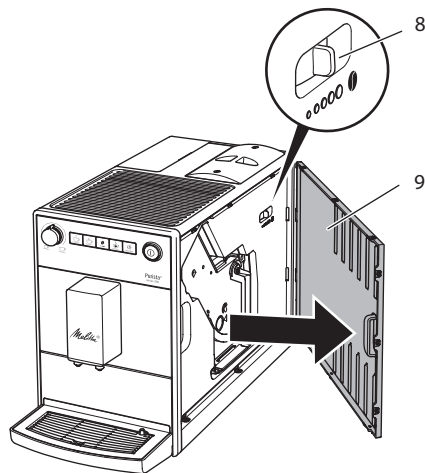

Joon. 11: Jahvatusastme seadistamine

1. Avage kate (9). Võtke kinni aparaaadi süvendist paremal pool ja tõmmake kate küljele lahti.
2. Valmistage kohv.
3. Kui veski jahvatab, liigutage kangi (8) vasakule või paremale.
Vasakule = jahvatab peenemalt
Paremale = jahvatab jämedamalt
4. Sulgege kate (9) ja vajutage kinni.

7 Korrashoid ja hooldus

Aparaadi regulaarne hooldus ja korrashoid tagavad jookide jätkuvalt kõrge kvaliteedi.

7.1 Üldine puhastamine

Puhastage seadet regulaarselt. Kohvipritsmes tuleb aparaaadi pinnalt kohe eemaldada.

TÄHELEPANU

Puhastusvahendid, mis ei sobi aparaadi puhastamiseks, võivad pindu kriimustada.

- Ärge kasutage küüriva toimega lappe, käsnu ega puhastusvahendeid.

Eeldus: aparaat on välja lülitatud.

- Puhastage aparaadi välispind pehme, niiske riidelapi ja tavalise pesuvahendiga.
- Puhastage tilkumisalus, kohvipaksusahtel ja tassialus. Kasutage selleks pehmet, niisket lappi ja tavalist nõudepesuvahendit. Kohvipaksusahtlit võib pesta nõudepesumasinas.
- Puhastage kohviubade mahuti pehme, kuiva lapiga.

7.2 Keedukambri puhastamine

Aparaadi kahjustamise vältimiseks soovime tõmbekambrit kord nädalas puhastada.

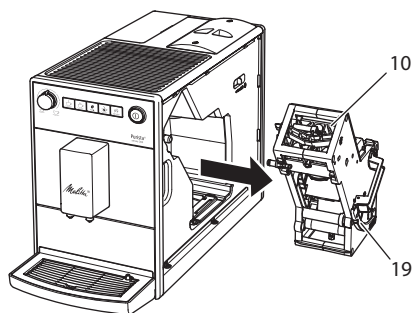

Joon. 12: Tõmbekambri väljavõtmine

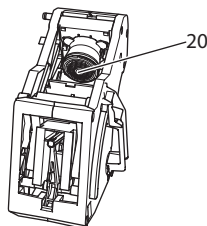

Joon. 13: Keedukambri puhastamine

Eeldus: aparaat on välja lülitatud.

1. Avage kate (9). Võtke kinni aparaadi süvendist paremal pool ja tõmmake kate küljele lahti.
2. Vajutage punast hooba (19) tõmbekambri pidemel (10) ja hoidke seda allavajutatuna ning keerake pidet päripäeva, kuni see lukustub.
3. Tõmmake tõmbekamber pidemest kinni hoides aparaadist välja.
4. Loputage kogu keedukamber voolava vee all hoolikalt igast küljest puhtaks. Kontrollige, et sõel (20) oleks kohvipurust puhas.
5. Laske keedukambri kuivaks tilkuda.
6. Eemaldage kohvijäägid seadme sise-pindadelt pehme, kuiva lapiga.
7. Paigaldage keedukamber seadme sisse. Vajutage ja hoidke punast kangi tõmbekambri pidemel ning keerake pidet vastupäeva lõpuni, kuni see lukustub.
8. Pange kate peale tagasi ja vajutage kinni.

Kui aparaat on sisse lülitatud ja näit *Kasutamiseks valmis* ning näit *clean* vilguvad vaheldumisi, ei ole tõmbekambrit sees. Kui tõmbekamber pannakse sisse, lülitub aparaat ooterežiimile.

7.3 Puhastusprogrammi läbiviimine

Puhastusprogrammiga eemaldatakse täisautomaatse kohvimasina puhastusvahendi abil kohvijäägid ja kohviõli jäägid.

Aparaadi kahjustamise vältimiseks soovime puhastusprogrammi kasutada iga 2 kuu tagant või kui kuvatakse vastav teade.

clean Põleva näiduga *Puhastamine* nõuab seade teilt puhastamist.

⚠ ETTEVAATUST

Kokkupuude täisautomaatse kohvimasina puhastusvahendiga võib põhjustada silma- ja nahaärritusi.

- Järgige täisautomaatse kohvimasina puhastusvahendi kasutusjuhiseid etiketil.

TÄHELEPANU

Täisautomaatse kohvimasina puhastusvahendid, mis aparaadile ei sobi, võivad aparaati kahjustada.





- Kasutage ainult täisautomaatse kohvimasina Melitta® PERFECT CLEAN Reinigungstabs puhastustablette.

Puhastusprogramm kestab umbes 15 minutit ning seda ei tohiks katkestada.

Puhastusprogrammil on mitu etappi. Kuva tud kohviubade arvu järgi saab vaadata programmi kulgemist.

Puhastusprogrammi ajal loputab aparaat mitu korda. Loputusvett jookseb ka tilkumisalusele.



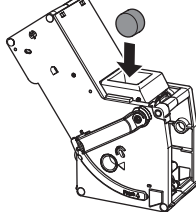

Eeldus: Seade on kasutamiseks valmis.

1.  Vajutage nuppu "Hooldus" kauem kui 2 sekundit, et kuvada hooldusrežiim 1.
 2. **clean** Vajutage nuppu "Hooldus" seni, kuni tuleb puhastusprogrammi näit.
 3.  Vajutage nuppu "Hooldus" kauem kui 2 sekundit, et käivitada puhastusprogramm.
 - » **clean** Näit Puhastamine vilgub kuni puhastusprogrammi lõpuni.
-  Algab puhastusprogrammi esimene etapp. Üks kohviuba on süttinud.
- »  Näit Tilkumisalus süttib, mis tähendab, et te peate tilkumisaluse ja kohvipakusahkli tühjendama.
4. Tühjendage tilkumisalus ja kohvipakusahtel.
 5. Asetage tilkumisalus ilma kohvipakusahklita oma kohale.
 6. Asetage kohvipakusahtel tila alla.
 - » Aparaat loputab kaks korda.
 - » **clean** Näit Puhastamine vilgub kiiresti, mis tähendab, et te peate tõmbekambri välja võtma ja puhastustabletti sisse panema.
 7. Eemaldage keedukamber. Ärge lülitage selleks aparaati välja.

8. Loputage keedukamber voolava vee all puhtaks (vt ptk 7.2 Keedukambri puhastamine lk 334).
9. Pange puhastustablett tõmbekambri sisse. Paigaldage keedukamber seadme sisse.



Joon. 14: Puhastustableti panemine tõmbekambris

-  Algab puhastusprogrammi teine etapp. Kaks kohviuba on süttinud.
 - » Seade viib läbi mitu loputusüklit.
 - »  Näit Tilkumisalus süttib, mis tähendab, et te peate tilkumisaluse ja kohvipakusahkli tühjendama.
-  Algab puhastusprogrammi kolmas etapp. Kolm kohviuba on süttinud.
- 10. Tühjendage tilkumisalus ja kohvipakusahtel.
- 11. Asetage tilkumisalus ilma kohvipakusahklita oma kohale.
-  Algab puhastusprogrammi neljas etapp. Kolm kohviuba vilguvad.
- 12. Asetage kohvipakusahtel tila alla.
 - » Seade viib läbi mitu loputusüklit.
 - »  Näit Tilkumisalus süttib, mis tähendab, et te peate tilkumisaluse ja kohvipakusahkli tühjendama.
- 13. Tühjendage tilkumisalus ja kohvipakusahtel.
- 14. Asetage tilkumisalus ja kohvipakusahtel oma kohale.
 - » Puhastusprogramm on lõppenud.
 - » Näit Puhastamine kustub.
 - » Seade on käitusvalmis.

Teave

Kui puhastusprogramm katkes, näiteks te lülitasite aparaadi kogemata välja, peate aparaadi uuesti sisse lülitama ja järgima

juhiseid alates 10. sammust. Seejärel on seade käitusvalmis ka siis, kui seda ei puhastatud täielikult. Aparaaadi täielikuks puhastamiseks peate puhastamisprogrammi algusest lõpuni läbi tegema.

7.4 Katlakivieemaldusprogrammi läbiviimine

Katlakivieemaldusprogrammi kasutatakse aparaaadi sees olevate katlakivisetete eemaldamiseks täisautomaatse kohvimasina katlakivieemaldusvahendiga.

Aparaaadi kahjustamise vältimiseks soovime katlakivieemaldamisprogrammi käivitada iga 3 kuu tagant või kui kuvatakse see teade. See pole vajalik, kui kasutate regulaarselt veefiltrit.

decalc Süttinud näit *Katlakivieemaldus* tähendab, et seadmest tuleb katlakivi eemaldada.

⚠ ETTEVAATUST

Kokkupuude katlakivieemaldajaga võib põhjustada silma- ja nahaärritusi.

- Pidage kinni katlakivieemaldaja tootja juhistest pakendil.

TÄHELEPANU

Katlakivieemaldusvahendite kasutamine, mis aparaadile ei sobi, samuti kasutusjuhistest mittekinnipidamine, võivad aparaaati kahjustada.

- Kasutage ainult vedelat täisautomaatse kohvimasina katlakivieemaldusvahendit Melitta® ANTI CALC Flüssigentkalker.
- Pidage kinni katlakivieemaldaja tootja juhistest pakendil.

TÄHELEPANU

Katlakivieemaldusprogramm võib sisse pandud veefiltrit kahjustada.

- Eemaldage veefilter (vt Joon. 15 lk 337).
- Asetage veefilter katlakivieemaldusprogrammi ajaks kraaniveega täidetud anumasse.



- Kui katlakivi eemaldamise programm on lõppenud, pange veefilter aparaaadi sisse tagasi.

Katlakivi eemaldusprogramm kestab umbes 15 minutit ning seda ei tohiks katkestada.

Katlakivieemaldusprogrammil on mitu etappi. Kuvatud kohviubade arvu järgi saab vaadata programmi kulgemist.

Katlakivieemaldusprogrammi ajal loputab aparaat mitu korda. Loputusvett jookseb ka tilkumisalusele.

Eeldus: Seade on kasutamiseks valmis.

1.  Vajutage nuppu "Hooldus" kauem kui 2 sekundit, et kuvada hooldusrežiim 1.
2. **decalc** Vajutage nuppu "Hooldus" seni, kuni kuvatakse funktsiooni Katlakivieemaldus näit.
3.  Vajutage nuppu "Hooldus" kauem kui 2 sekundit, et käivitada katlakivieemaldusprogramm.
 - » **decalc** Näit Katlakivieemaldus vilgub kuni katlakivieemaldusprogrammi lõpuni.

 Algab katlakivieemaldusprogrammi esimene etapp. Üks kohviuba on süttinud.

- »  Näit Tilkumisalus süttib, mis tähendab, et te peate tilkumisaluse ja kohvipaksusahtli tühjendama.

4. Tühjendage tilkumisalus ja kohvipaksusahtel.
5. Asetage tilkumisalus oma kohale.

- »  Näit Vesi süttib, mis tähendab, et te peate katlakivieemaldusvahendi veepaaki kallama.

6. Eemaldage veemahuti.
7. Kallake veemahutisse 0,5 liitrit katlakivieemalduslahust. Järgige täisautomaatse kohvimasina katlakivieemaldusvahendi kasutusjuhiseid
8. Asetage veepaak tagasi oma kohale.

 Algab katlakivieemaldusprogrammi teine etapp. Kaks kohviuba on süttinud.

Katlakivi eemalduse ajal loputatakse mitu korda.

- »  Näit Tilkumisalus süttib, mis tähendab, et te peate tilkumisaluse ja kohvipaksusahtli tühjendama.

9. Tühjendage tilkumisalus ja kohvipaksusahtel.

10. Asetage tilkumisalus oma kohale.

- »  Näit Vesi süttib, mis tähendab, et te peate veepaagi täitma.

11. Eemaldage veemahuti.

12. Loputage veepaak korralikult puhtaks ja täitke see värske veega.

13. Paigaldage veemahuti sisse.

 Algab katlakivieemaldusprogrammi kolmas etapp. Kolm kohviuba on süttinud.

- » Kuum vesi jookseb tilkumisalusele.
- »  Näit Tilkumisalus süttib, mis tähendab, et te peate tilkumisaluse ja kohvipaksusahtli tühjendama.

14. Tühjendage tilkumisalus.

15. Asetage tilkumisalus ja kohvipaksusahtel oma kohale.

- » Katlakivieemaldusprogramm on lõppenud.
- » Näit *Katlakivieemaldus* kustub.
- » Seade on käitusvalmis.

Teave

Kui katlakivieemaldusprogramm katkes, näiteks te lülitasite aparadi kogemata välja, peate aparadi uuesti sisse lülitama ja järgima juhiseid alates 9. sammust. Seejärel on seade käitusvalmis, seda ka siis, kui katlakivi täielikult ei eemaldatud. Aparaadist kogu katlakivi eemaldamiseks peate katlakivieemaldusprogrammi algusest lõpuni läbi tegema.

7.5 Veefiltri kasutamine

Veefiltri kasutamine pikendab aparadi eluiga ja aparadi tuleb harvem katlakivist puhastada. Veefilter filtreerib veest lubja ja muud saasteained.

Kasutage ainult täisautomaatse kohvimasina veefiltri padruneid Melitta® Pro

Aqua-Filterpatronen. Pidage kinni veefiltri tootja juhistest pakendil.

Teave

Kui kasutate veefiltri padrunit Melitta® Pro Aqua-Filterpatrone ja vahetate neid regulaarselt, tuleb aparaadist katlakivi eemaldada vaid kord aastas.

Aluseks on võetud keskmiselt 120 ml kohvitassi mahuga 6 kohvijooגי valmistamine päevas, kui filtrit vahetatakse 6 korda aastas.

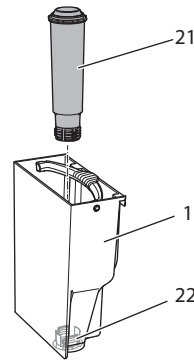

Joon. 15: Veefiltri paigaldamine/eemaldamine



Veefilter (21) keeratakse lahti ja kinni keermega (22) veepaagi põhjal (1).

Teave

Veefiltrit ei tohiks jätta kauaks kuivana seisma. Kui veefiltrit pikemalt ei kasutata, soovitame hoida seda külmkapis kraaniveega täidetud anumus.

Veefiltri paigaldamine

Eeldus: Seade on kasutamiseks valmis.

1.  Vajutage nuppu "Hooldus" kauem kui 2 sekundit, et kuvada hooldusrežiim 1.
2.  Vajutage nuppu "Hooldus" seni, kuni kuvatakse funktsiooni Filter näit.

3.  Vajutage nuppu "Kohvi kangus", kuni süttib üks kohviuba.
4. Järgige juhiseid ptk *Veefiltri vahetamine* alates 3. sammust.

Veefiltri vahetamine







Veefiltri toime säilitamiseks soovime veefiltrit iga 2 kuu tagant vahetada või kui kuvatakse see teade.

 *Põlev näit Filter* nõuab teilt veefiltri vahetamist.

Teave





- Kui kasutate veefiltrit, ei saa vee karedust seadistada. Vee karedus on automaatselt seatud sättele "pehme" (vt ptk 6.3 *Vee kareduse seadistamine* lk 331).
- Asetage veefilter enne paigaldamist mõneks minutiks värske kraaniveega täidetud anumasse.

Eeldus: Seade on kasutamiseks valmis.

1.  Vajutage nuppu "Hooldus" kauem kui 2 sekundit, et kuvada hooldusrežiim 1.
2.  Vajutage nuppu "Hooldus" seni, kuni tuleb filtrivahetuse programmi näit.
 - »  Üks kohviuba on süttinud.
3.  Vajutage nuppu "Hooldus" kauem kui 2 sekundit, et käivitada filtrivahetuse programm.
 - »  Näit Filter vilgub kuni filtrivahetuse programmi lõpuni.
 - »  Näit Tilkumisalus süttib, mis tähendab, et te peate tilkumisaluse ja kohvipaksusahtli tühjendama.
4. Tühjendage tilkumisalus ja kohvipaksusahtel.
5. Asetage tilkumisalus ilma kohvipaksusahtlita oma kohale.
6. Asetage kohvipaksusahtel tila alla.
 - »  Näit Vesi süttib, mis tähendab, et te peate veepaagi välja võtma ja veefiltri sisse panema.
7. Eemaldage veemahuti.
8. Tühjendage veemahuti.
9. Sisestage uus filter veepaaki (vt *Joon. 15*).
10. Täitke veepaak.
11. Asetage veepaak tagasi oma kohale.
 - » Filter loputatakse veega.
 - » Vett jookseb tilkumisalusele.
12. Tühjendage tilkumisalus ja kohvipaksusahtel.
13. Asetage tilkumisalus ja kohvipaksusahtel oma kohale.
 - » Filtrivahetuse programm on lõppenud.
 - » Näit *Filter* kustub.
 - » Seade on käitusvalmis.

Veefiltri registrist kustutamine

Kui olete eemaldanud paigaldatud veefiltri ja jätkate aparaadi kasutamist ilma veefiltrita, kustutage veefilter aparaadi registrist:

1. Eemaldage veemahuti.
2. Tühjendage veepaak.
3. Eemaldage veefilter (vt *Joon. 15*).
4. Täitke veepaak.
5. Asetage veepaak tagasi oma kohale.
6.  Vajutage nuppu "Hooldus" kauem kui 2 sekundit, et kuvada hooldusrežiim 1.
7.  Vajutage nuppu "Hooldus" seni, kuni kuvatakse funktsiooni Filter näit.
8.  Vajutage nuppu "Kohvi kangus" seni, kuni kõik kohvioad on kustunud.
9.  Vajutage nuppu "Hooldus" kauem kui 2 sekundit, et salvestada seadistus ja väljuda hooldusrežiimist.
 - » Veefilter välja lülitatud.
 - » Vee kareduse tase on taastatud vastavalt aparaadis viimati enne veefiltri paigaldamist salvestatud tasemele.
10. Reguleerige vajadusel vee karedust (vt ptk 6.3 *Vee kareduse seadistamine* lk 331).

8 Transportimine, hoiustamine ja kasutusest kõrvaldamine





8.1 Vee väljastamine aparaadist auruga

Soovitame aparaadist kogu vesi auruga välja lasta, kui aparaati pikemat aega ei kasutata, samuti transportimiseks ja külmaohu korral.

Vee eemaldamisel auruna eemaldatakse seadmest jäänukvesi.

Kui lülitate aparaadi uuesti sisse, viiakse automaatselt läbi loputus ja aparaadist lastakse õhk välja (vt ptk 3.4 *Seadme esmakordne sisselülitamine* lk 325).

Eeldus: Seade on kasutamiseks valmis.

-  Vajutage nuppu "Hooldus" ja nuppu "Kohv" kauem kui 2 sekundit, et kuvada hooldusrežiim 2.
-  Vajutage nuppu "Hooldus" seni, kuni kuvatakse funktsiooni Vee väljastamine auruga näit.
-  Vajutage nuppu "Hooldus" kauem kui 2 sekundit, et käivitada vee väljastamine auruga.
 - »  Näit Kasutamiseks valmis vilgub seni, kuni aparaat on auru väljastamiseks valmis.
 - »  Näit Vesi süttib, mis tähendab, et te peate veepaagi välja võtma.
- Võtke veepaak välja ja tühjendage see.
 - » Aparaadist on vesi välja lastud ja aparaat lülitatakse automaatselt välja.

8.2 Seadme transportimine

TÄHELEPANU

Veejääkide külmumine võib aparaati kahjustada.

- Ärge hoidke aparaati kohas, kus temperatuur langeb alla 0 °C.

Transportige seadet esialgses pakendis. See ennetab transpordi käigus saadavaid kahjustusi.

Enne transportimist viige läbi järgmised toimingud:

- Eemaldage seadmest auruna kogu vesi (vt ptk 8.1 *Vee väljastamine aparaadist auruga* lk 339).
- Tühjendage tilkumisalus ja kohvipak-susahtel.
- Tühjendage veemahuti.
- Tühjendage kohviubade mahuti.
- Puhastage aparaat (vt ptk 7.1 *Üldine puhastamine* lk 333).
- Pakkige aparaat.

Teave

- Seadme saatmisel Melitta teeninduspunkti, ei ole vaja tassialust kaasa panna. Nii välditakse transportimisel kriimustusi.
- Ärge kinnitage lahtisi osi tavalise teibi ja pakkimiseks kasutatava kleelindiga. Lahtivõtmisel jäävad aparaadile teibi ja kleelindid jäljed, mida on raske eemaldada.

8.3 Seadme kasutusest kõrvaldamine



Selle sümboliga tähistatud seadmete suhtes kohaldatakse Euroopa direktiivi 2012/19/EL elektri- ja elektroonikaseadmete jäätmete kohta (WEEE).

Elektriseadmed ei kuulu olmeprügisse. Jäätmekäidelge seade keskkonnasäästlikult sobiva kogumissüsteemi kaudu.

9 Tehnilised andmed





Tehnilised andmed	
Käituspinge	220 V – 240 V, 50 Hz – 60 Hz
Võimsustarve	1450 W
Pumbarõhk	max 15 baari
Mõõtmed	
Laius	200 mm
Sügavus	460 mm
Kõrgus	334 mm
Mahutavus	
Kohviubade mahuti	125 g
Veemahuti	1,2 l
Kaal (tühjana)	7,9 kg
Keskkonnatingimused	
Temperatuur	10 °C kuni 32 °C
Suhteline õhuniiskus	30 % kuni 80 % (mittekondenseeruv)

Vee kareduse vahemik	°dH	°e	°fH
Pehme	0 kuni 10	0 kuni 13	0 kuni 18
Keskmine	10 kuni 15	13 kuni 19	18 kuni 27
Kare	15 kuni 20	19 kuni 25	27 kuni 36
Väga kare	> 20	> 25	> 36

10 Törked

Kui alltoodud tegevused ei lahenda probleemi või esinevad muud probleemid, võtke ühendust meie klienditoega (kehtivad kohalikud hinnad).

Teenindusnumbri leiate veepaagi kaanelt või meie veebilehelt teeninduse alt.

Törge	Põhjus	Meetmed
Kohvi ainult tilgub väljalask-eavast.	Jahvatusaste on liiga peen. Seade määrdunud. Seade on katlakivi täis.	<ul style="list-style-type: none"> Seadke jämedam jahvatusaste (vt ptk 6.8 lk 333). Puhastage keedukamber (vt ptk 7.2 lk 334). Viige läbi puhastusprogramm (vt ptk 7.3 lk 334). Viige läbi katlakivi eemaldusprogramm läbi (vt ptk 7.4 lk 336).
Kohvi ei voola välja.	Veemahuti tühi või ei ole õigesti paigaldatud. Keedukamber on ummistunud.	<ul style="list-style-type: none"> Täitke veepaak ja veenduge, et see on õigesti sisestatud (vt ptk 4.3 lk 327). Puhastage keedukamber (vt ptk 7.2 lk 334).
Kuigi kohviubade mahuti on täis, näitab seade, et tuleb lisada kohviube.	Kohvioad ei kuku veskisse.	<ul style="list-style-type: none"> Vajutage ühte kiirklahvi. Koputage õrnalt vastu kohviubade mahuti. Puhastage kohviubade mahuti. Kohvioad on liiga õlised. Kasutage teisi kohviube.
Veski teeb valjut müra.	Veski on võõrkehad.	<ul style="list-style-type: none"> Võtke ühendust hotline'iga.
Keedukambrit ei saa pärast eemaldamist tagasi paigaldada.	Keedukambri lukustuse käepide ei ole õiges asendis. Ajam ei ole õiges asendis.	<ul style="list-style-type: none"> Kontrollige, et lukustuse käepide on nõuetekohaselt fikseerunud (vt ptk 7.2 lk 334). Vajutage korrigeeriva nuppu "Kohv" ja nuppu "2 tassi" kauem kui 2 sekundit. Seade teostab initsialiseerimise.
Näidud vilguvad vaheldumisi kiiresti:  	Tarkvara probleem	<ul style="list-style-type: none"> Lülitage aparaat välja ja uuesti sisse (vt ptk 4.1 lk 326). Võtke ühendust hotline'iga.
Näidud vilguvad vaheldumisi kiiresti:  clean	Keedukamber pole sisse paigaldatud.	<ul style="list-style-type: none"> Pange tõmbekamber sisse ja fikseerige.
Näidud helendavad, ilma et neid oleks sisse lülitatud: 	Seade ei ole täielikult õhutatud.	<ul style="list-style-type: none"> Laske aparaadist õhk välja või täitke veemahuti ja vajutage korrigeeriva nuppu "Kohv" ja "Lemmikkohv". Tilkumisalusele jookseb vett. Seejärel on aparaat kasutamiseks valmis. Puhastage keedukamber (vt ptk 7.2 lk 334).

Saturš

1	Ierices pārskats	344
1.1	Ierices sīkākš pārskats	344
1.2	Vadības paneļa sīkākš pārskats	345
2	Jūsū drošībai	346
2.1	Noteikumiem atbilstošā lietošana ..	346
2.2	Elektriskās strāvas triecienu risks	346
2.3	Apdedzināšanas un applaucēšanās risks	346
2.4	Papildu riski	347
3	Pirmie soji	347
3.1	Ierices izpakošana	347
3.2	Ierices uzstādīšana	347
3.3	Ierices pieslēgšana	347
3.4	Ierices ieslēgšana pirmo reizi	348
4	Pamata vadība	348
4.1	Ierices ieslēgšana un izslēgšana	348
4.2	Kafijas pupiņu iepilde pupiņu tvertnē	349
4.3	Ūdens uzpilde	349
4.4	Izplūdes caurules regulēšana kafijas dzērieniem	350
4.5	Pilienu savākšanas trauka un kafijas biežumu tvertnes iztukšošana	350
5	Dzērienu pagatavošana	351
5.1	Kafijas stipruma iestatīšana	351
5.2	Kafijas daudzuma iestatīšana	351
5.3	Kafijas dzērienu sagatavošana	351
5.4	Iecienītākās kafijas ieprogrammēšana	351
5.5	Kafijas pagatavošanas pārtraukšana	352
5.6	Divu kafijas dzērienu pagatavošana vienlaicīgi	352
6	Pamatīestatījumu rediģēšana	352
6.1	1. servisa režīms	353
6.2	Automātiskās izslēgšanās iestatīšana	353
6.3	Ūdens cietības iestatīšana	353
6.4	Izslēgšanas skalošanas aktivizēšana/deaktivizēšana	354
6.5	Gatavošanas temperatūras iestatīšana	354

6.6	2. servisa režīms	355
6.7	Ierices rūpnīcas iestatījumu atīstīšana	355
6.8	Maluma pakāpes iestatīšana	355
7	Kopšana un apkope	356
7.1	Vispārīga tīrīšana	356
7.2	Gatavošanas mezgla tīrīšana	356
7.3	Tīrīšanas programmas veikšana	357
7.4	Atkaļķošanas programmas veikšana	358
7.5	Ūdens filtra izmantošana	360
8	Transportēšana, glabāšana un utilizēšana	361
8.1	Tvaika izpūšana no ierices	361
8.2	Ierices transportēšana	362
8.3	Ierices utilizēšana	362
9	Tehniskie dati	362
10	Traucējumi	363

Cien. kliente, god. klient!

Liels paldies, ka izvēlējāties iegādāties pilnībā automātisko kafijas automātu Melitta® Purista®.

Šī lietošanas instrukcija jums palīdzēs iepazīt ierices daudzpusīgās iespējas un gūt vislabāko kafijas baudījumu.

Rūpīgi izlasiet šo lietošanas instrukciju. Šādi izvairīsieties no traumās un mantiskajiem bojājumiem. Glabājiet šo lietošanas instrukciju rūpīgi. Nododot ierici citām personām, dodiet līdz arī lietošanas instrukciju.

Uzņēmums Melitta neuzņemas atbildību par bojājumiem, kas radušies neievērojot šo lietošanas instrukciju.

Ja jums nepieciešama papildu informācija vai arī ir radušies jautājumi par ierici, sazinieties ar Melitta vai apmeklējiet mūsu vietni internetā:

www.international.melitta.de

Mēs vēlam jums daudz prieka ar savu ierici.

1 Ierīces pārskats

1.1 Ierīces sīkākā pārskats

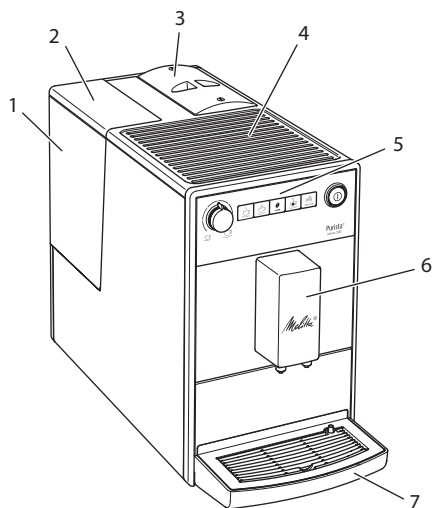

- 1 Ūdens tvertne
- 2 Ūdens tvertnes vāks
- 3 Kafijas pupiņu tvertne ar vāku
- 4 Vieta tasītes novietošanai
- 5 Vadības panelis
- 6 Izplūdes caurule ar 2 kafijas sprauslām kafijas dzērieniem
- 7 Pilienu savākšanas trauks
- 8 Svira "Maluma smalkuma pielāgošana" (iekšējā)
- 9 Vāks
- 10 Gatavošanas mezgls (iekšējais)
- 11 Kafijas biežumu tvertne (iekšējā)
- 12 Pludiņš
- 13 Tasišu plāksne

Att. 1: Ierīce no priekšpuses, kreisā puse

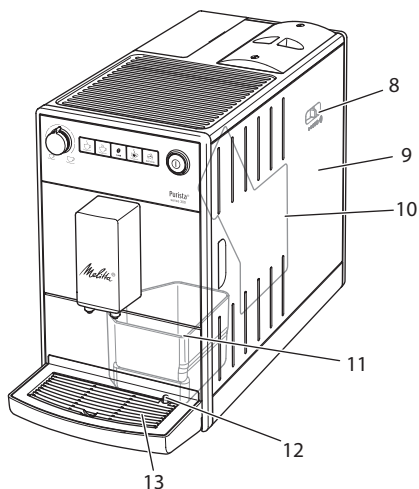

Att. 2: Ierīce no priekšpuses, labā puse

1.2 Vadības paneļa sīkākā pārskats

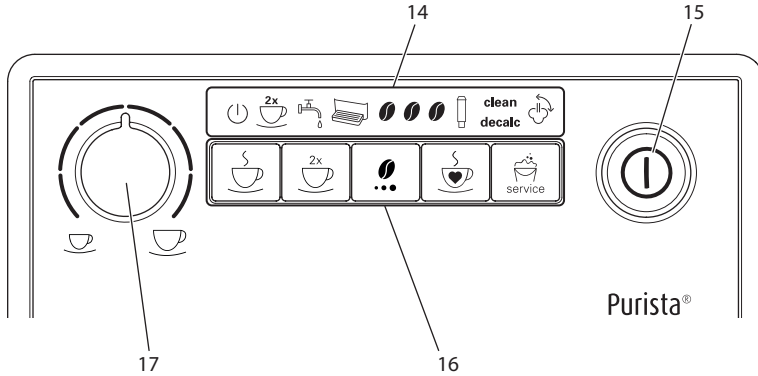

Att. 3: Vadības panelis

- 14 Rādījumi
- 15 Taustiņš "Iesl./Izsl."
- 16 Taustiņi
- 17 Rotējošais regulators "Kafijas daudzums"

Rādījums	Nosaukums
	Gatavības displejs
	Rādījums 2 reizes
	Rādījums Ūdens
	Rādījums Pilienu savākšanas trauks
	Rādījums Kafijas pupiņa
	Rādījums Filtrs
clean	Rādījums Tīrīšana
decalc	Rādījums Atkaļķošana
	Rādījums Atgaisošana

Vadības elementi	Nosaukums
	Dzēriena taustiņš "Kafija"
	Vadības taustiņš "2 tases"
	Vadības taustiņš "Kafijas stiprums"
	Dzēriena taustiņš "Iecienītākā kafija"
	Vadības taustiņš "Serviss"

2 Jūsu drošībai

Cerīce atbilst spēkā esošajā Eiropas direktīvām un ir ražota atbilstoši jaunākajiem tehnikas standartiem. Tomēr ir atlikušie riski.

Lai izvairītos no riskiem, ievērojiet drošības norādījumus. Uzņēmums Melitta neuzņemas atbildību par bojājumiem, kas radušies neievērojot drošības norādījumus.

2.1 Noteikumiem atbilstoša lietošana

Ierīce ir paredzēta kafijas dzērienu pagatavošanai no kafijas pupiņām.

Ierīce ir paredzēta lietošanai privātā māsaimniecībā.

Cits izmantošanas veids neatbilst noteikumiem un tas var radīt traumas un mantiskos bojājumus. Melitta neatbild par bojājumiem, kas ir radušies, ierīci lietojot neatbilstoši noteikumiem.

2.2 Elektriskās strāvas trieciena risks

Ja ierīce vai barošanas kabelis ir bojāts, iespējami draudi dzīvībai, ko rada strāvas trieciens.

Ievērojiet šos drošības norādījumus, lai izvairītos no

apdraudējumiem, ko rada elektriskā strāva:

- Neizmantojiet bojātu barošanas kabeli.
- Lūdziet bojāto barošanas kabeli nomainīt ražotājam, tā klientu apkalpošanas dienestā vai tā servisa partnerim.
- Neatskrūvējiet pievilktus ierīces korpusa vākus.
- Izmantojiet ierīci tikai tad, ja tā ir nevainojamā tehniskā stāvoklī.
- Bojātu ierīci atļauts remontēt tikai sertificētā servisā. Nemēģiniet ierīci labot pats.
- Neveiciet ierīces, tās sastāvdaļu un piederumu izmaiņas.
- Negremdējiet ierīci ūdenī.
- Nodrošiniet, lai tīkla kabelis nenonāku saskarē ar ūdeni.

2.3 Apdedzināšanas un applaucēšanās risks

Izplūstošie šķidrums un tvaiki var būt ļoti karsti. Arī ierīces daļas kļūst karstas.

Ievērojiet šos drošības norādījumus, lai izvairītos no applaucējumiem un apdegumiem:

- Uzmanieties, lai izplūstošie šķidrums un tvaiku nesaskartos ar ādu:
- Nepieskarīties uzgaļiem pie izplūdes caurules dzēriena pagatavošanas laikā un uzreiz pēc tās. Uzgaidiet, līdz komponenti ir atdzisuši.

2.4 Papildu riski

levērojiet šos drošības norādījumus, lai izvairītos no traumām un mantiskajiem bojājumiem:

- Nelietojiet ierīci skapī vai līdzīgā vietā.
- Darbības laikā neievietojiet rokas ierīces iekšpusē.
- Uzturiet ierīci un tās elektrības kabeli drošā attālumā no bērniem, kas jaunāki par 8 gadiem.
- Bērni, kuri ir jaunāki par 8 gadu vecumu, personas ar ierobežotām fiziskajām, garīgajām vai uztveres spējām vai nepietiekamu pieredzi un zināšanām drīkst lietot ierīci tikai kompetentas personas uzraudzībā, pēc tam, kad ir apmācītas, kā droši strādāt ar ierīci, un izpratušas ar to saistītos riskus.
- Bērni nedrīkst spēlēties ar ierīci. Tīrīšanu un apkopi nedrīkst veikt bērni, kas ir jaunāki par 8 gadu vecumu. Bērniem jaunākiem par 8 gadiem tīrīšanas un apkopes laikā nepieciešama uzraudzība.
- Atvienojiet ierīci no barošanas, ja tā ilgāku laiku netiek pieskaitīta.
- Ierīci aizliegts lietot augstumā, kas pārsniedz 2000 m virs jūras līmeņa.
- Ierīces un tās sastāvdaļu tīrīšanas laikā ņemiet vērā norādes atbilstošajā nodaļā (*Kopšana un apkope 356. lpp.*).

3 Pirmie soļi

Šajā nodaļā ir aprakstīts, kā varat sagatavot savu ierīci lietošanai.

3.1 Ierīces izpakošana

- Izpakoiet ierīci. Noņemiet no ierīces iepakojuma materiālu, uzlīmētās līmleņķes un aizsargplēves.
- Glabājiet iepakojuma materiālu transportēšanas vajadzībām un iespējamai atgriešanai.

Informācija

Ierīcē var būt kafijas un ūdens atlikumi. Ierīcei rūpnīcā ir veikta darbības pārbaude.

3.2 Ierīces uzstādīšana

levērojiet tālāk norādītās instrukcijas:

- Nenovietojiet ierīci mitrās telpās.
- Novietojiet ierīci uz stabilas, līdzenas un sausas virsmas.
- Nenovietojiet ierīci izlietnes vai līdzīgu vietu tuvumā.
- Nenovietojiet ierīci uz karstām virsmām.
- Ievērojiet pienācīgu attālumu līdz sienām vai citiem priekšmetiem (aptuveni 10 cm). Attālumam uz augšu būtu jābūt vismaz 20 cm.
- Novietojiet barošanas kabeli tā, lai to nevarētu sabojāt stūri vai karstas virsmas.

3.3 Ierīces pieslēgšana

levērojiet šādas norādes:

- Pārlicinieties, vai tikla spriegums sakrīt ar darba spriegumu, kas ir norādīts tehniskajos datos (skatiet tabulu *Tehniskie dati 362. lpp.*).
- Pieslēdziet ierīci tikai noteikumiem atbilstoši instalētai kontaktligzdai ar drošinātāju. Šaubu gadījumā sazinieties ar elektriķi.
- Aizsardzības kontaktligzdai ir jābūt aprīkotai vismaz ar 10 A drošinātāju.

3.4 Ierīces ieslēgšana pirmo reizi

Kad ierīce tiek ieslēgta pirmo reizi, tā veic automatisko skalošanu. Karsts ūdens izplūst no izplūdes. Ierīce tiek atgaisota.



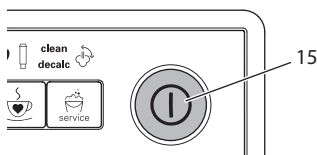

Informācija

- Mēs iesakām pirmās divas kafijas tases pēc pirmās ekspluatācijas reizes izliet.
- Ja vēlaties izmantot ūdens filtru, ievietojiet to tikai pēc pirmās ieslēgšanas reizes.



Att. 4: Taustiņš "Iesl./Izsl."

Priekšnoteikums: ierīce ir uzstādīta un pieslēgta.

1. Novietojiet zem izplūdes trauku.
2. Nospiediet pogu "Ieslēgt/izslēgt" (15).
 - »  Īsu brīdi iedegas *Gatavības displejs*.
 - »  Rādījums *Ūdens spīd* un acina piepildīt ūdens tvertni.
3. Atveriet ūdens tvertnes vāku un virzienā uz augšu aiz roktura izņemiet ūdens tvertni no ierīces.
4. Izskalojiet ūdens tvertni ar tīru ūdeni. Iepildiet ūdens tvertnē svaigu ūdeni.
5. No augšpusē ievietojiet ūdens tvertni ierīcē un aizveriet vāku.
 - »  Rādījums *Atgaisošana spīd* un acina veikt ierīces atgaisošana.
6.  Nospiediet pogu "Kafijas stiprums":
 - » Ūdens iepļūst pilienu savākšanas traukā.
 - » Ierīce uzsilst un karsts ūdens izplūst no izplūdes.
7. Tiklīdz no izplūdes caurules vairs neizplūst ūdens, iedegas rādījums *Kafijas pupiņa*.
 - » Ierīce ir atgaisota.

8. Iepildiet pupiņu tvertnē kafijas pupiņas (skatiet 4.2. nodaļu *Kafijas pupiņu iepilde pupiņu tvertnē*, 349. lpp.).
9. Ja nepieciešams, jūs tagad varat vai nu
 - a) iestatīt ūdens cietību (skatiet 6.3. nodaļu *Ūdens cietības iestatīšana*, 353. lpp.), vai arī
 - b) ieskrūvējiet ūdens filtru (skatiet 7.5. nodaļu *Ūdens filtra izmantošana*, 360. lpp.).

4 Pamata vadība

4.1 Ierīces ieslēgšana un izslēgšana

Pirms ierīces pirmās ekspluatācijas reizes izlasiet 3.4. nodaļu *Ierīces ieslēgšana pirmo reizi*, 348. lpp.

Informācija

- Ierīces ieslēgšanas un izslēgšanas laikā tā automatiski veic skalošanu.
- Skalošanas laikā skalošanas ūdens tiek novadīts arī pilienu savākšanas traukā.

Ierīces ieslēgšana

1. Novietojiet zem izplūdes trauku.
2. Nospiediet pogu "Ieslēgt/izslēgt" (15).
 - » Ierīce uzsilst un automatiski veic skalošanu.
 - » Ierīce pārslēdzas režīmā "Gatava darbam".

Informācija

Ja ierīce tika izslēgta tikai uz īsu laiku, tad pēc ieslēgšanas netiks veikta automatiskā skalošana.

Ierīces izslēgšana

1. Novietojiet zem izplūdes trauku.
2. Nospiediet pogu "Ieslēgt/izslēgt" (15).
 - » Ierīce automatiski veic skalošanu.
 - » Ierīce izslēdzas.

Informācija

- Ierīce automātiski izslēdzas, ja tā ilgāku laiku netiek lietota. Arī šajā gadījumā tiek veikta automātiska skalošana.
- Izslēgšanās laiku varat iestatīt 1. servisa režīmā (skatiet 6.2. nodaļu *Automātiskās izslēgšanās iestatīšana*, 353. lpp.).
- Ja kopš izslēgšanas neesat sagatavojis nevienu dzērienu vai ūdens tvertne ir tukša, skalošana netiek veikta.

4.2 Kafijas pupiņu iepilde pupiņu tvertnē

Graudzētas kafijas pupiņas zaudē savu aromātu. Iepildiet pupiņu tvertnē tikai tik daudz kafijas pupiņu, cik varat izlietot tuvākajās 3 - 4 dienās.

UZMANĪBU

Izmantojot nepiemērotus kafijas veidus, iespējama dzirnaviņu salīpšana.

- Neizmantojiet sublimētās vai karamelizētas kafijas pupiņas.
- Neizmantojiet šķīstošo kafiju vai ātri pagatavojamos produktus.

Informācija

Nomainot pupiņu veidu, atlikumi iepriekšējā veida pupiņām, iespējams, joprojām atrodas malšanas dzirnavās. Arī tad, ja kafijas pupiņu tvertne pilnībā iztukšojas un tajā tiek iepildīts jauns pupiņu veids, dzirnaviņās vienmēr paliek vecā pupiņu veida atlikums. Šī iemesla dēļ pirmās divas pagatavotās kafijas tasītes var saturēt iepriekšējā veida pupiņu atlikumus.

! Mirgojošais rādījums *Kafijas pupiņa* aicina jūs uzpildīt kafijas pupiņas.

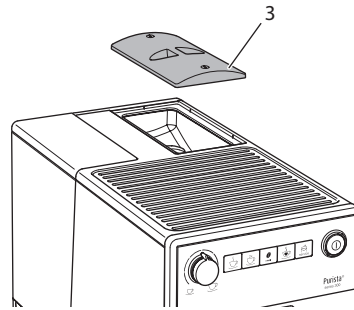

Att. 5: Pupiņu konteina vāka atvēršana

1. Atveriet kafijas pupiņu tvertnes vāku (3).
2. Iepildiet pupiņu tvertnē kafijas pupiņas.
3. Aizveriet kafijas pupiņu tvertnes vāku. Nākamo reizi, kad kafija tiek pagatavota, rādījums vairs nemirgo.

Ja dzēriena pagatavošanas laikā kafijas pupiņu tvertne iztukšojas, pagatavošana tiek pārtraukta un rādījums *Kafijas pupiņa* mirgo. Iepildiet pupiņu tvertnē kafijas pupiņas; rādījums sākotnēji turpina mirgot. Pēc jebkura dzēriena taustiņa nospiešanas dzirnaviņās iekrīt kafijas pupiņas. Tiek pagatavota kafijas un rādījums vairs nemirgo. Spīd rādījums *Gatavs darbam* un rādījums *Kafijas pupiņa*.

4.3 Ūdens uzpilde

Lai nodrošinātu vislabāko kafijas baudījumu, izmantojiet tikai svaigu, aukstu ūdeni bez ogļskābās gāzes. Mainiet ūdeni katru dienu.

Informācija

Ūdens kvalitāte būtiski ietekmē kafijas garšu. Tādēļ izmantojiet ūdens filtru (skatiet 6.3. nodaļu *Ūdens cietības iestatīšana*, 353. lpp. un 7.5. nodaļu *Ūdens filtra izmantošana*, 360. lpp.).

! Spīdošais rādījums *Ūdens* aicina jūs uzpildīt ūdeni.

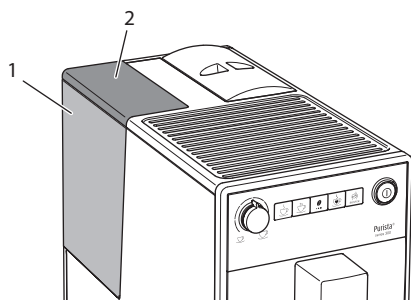

Att. 6: Ūdens tvertnes izņemšana

1. Atveriet ūdens tvertnes vāku (2) un virzienā uz augšu aiz roktura izņemiet ūdens tvertni (1) no ierīces.
2. Iepildiet ūdens tvertnē ūdeni.
3. No augšpuses ievietojiet ūdens tvertni ierīcē un aizveriet vāku.

4.4 Izplūdes caurules regulēšana kafijas dzērieniem

Izplūdes (6) augstums ir iestatāms. Iestatiet pēc iespējas mazāku attālumu starp izplūdi un trauku. Atkarībā no trauka izmēra, pārvietojiet izplūdi uz augšu vai uz leju.

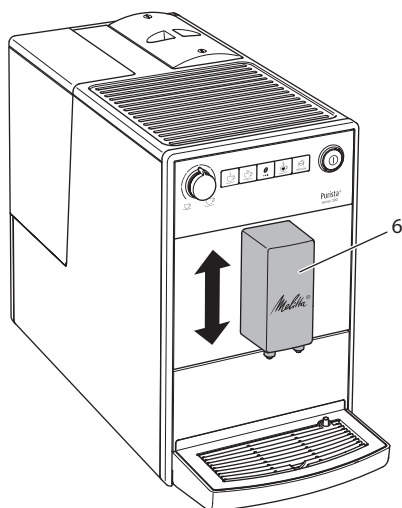

Att. 7: Izplūdes caurules regulēšana kafijas dzērieniem

4.5 Pilienu savākšanas trauka un kafijas biežumu tvertnes iztukšošana

Ja pilienu savākšanas trauks (7) un kafijas biežumu tvertne (11) ir pilni, spīd rādījums *Pilienu savākšanas trauks*, un aicina jūs iztukšot tvertnes. Rādījums ielēdzas pēc apm. 8 dzērienu pagatavošanas reizēm.

Izvirzītais pludiņš (12) arī norāda, ka pilienu savākšanas trauks ir pilns.

Vienmēr iztukšojiet abas tvertnes. Izņemot pilienu savākšanas trauku, rādījums *Pilienu savākšanas trauks* mirgo.

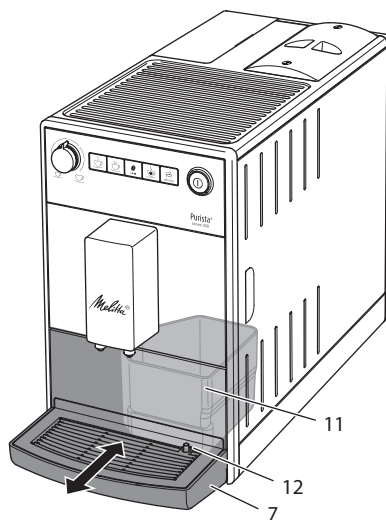

Att. 8: Pilienu savākšanas trauka un kafijas biežumu tvertnes iztukšošana

1. Izņemiet pilienu savākšanas trauku (7) virzienā uz priekšu no ierīces.
2. Izņemiet kafijas biežumu tvertni (11) un iztukšojiet to.
3. Iztukšojiet pilienu savākšanas trauku.
4. Ievietojiet kafijas biežumu tvertni.
5. Iebīdiet pilienu savākšanas trauku līdz atdurei ierīcē.

i Informācija

Iztukšojot pilienu savākšanas trauku un kafijas biežumu tvertni, ierīcei esot izslēgtai, tā neregistrē šo procesu. Tādēļ iespējams, ka tiksiet aicināts iztukšot tvertnes, lai gan pilienu savākšanas trauks un kafijas biežumu tvertne vēl nav pilni.

5 Dzērienu pagatavošana

levērojiet:



- Ūdens tvertnē vienmēr ir jābūt pietiekamam daudzumam ūdens. Ja uzpildes līmenis ir pārāk zems, ierīce aicinās to uzpildīt.
- Pupiņu konteinerā vienmēr ir jābūt pietiekamam kafijas pupiņu daudzumam. Ja konteinerā vairs nav kafijas pupiņu, ierīce pārtrauc kafijas dzēriena pagatavošanu.
- Dzērienu traukiem jābūt pietiekoši lieliem.

Maksimālais kafijas daudzums ir 220 ml.

5.1 Kafijas stipruma iestatīšana

Līdzko ierīce ir gatava darbam, tā parāda pašreizējo kafijas stipruma iestatījumu.

Kafijas stiprumam ir iespējami šādi iestatījumi:

Rādījums	Kafijas stiprums
	Maīga
	Normāla
	Stipra



Kafijas stiprumu varat iestatīt, vienu vai vairākas reizes nospiežot pogu "Kafijas stiprums".

Kafijas stiprumu varat iestatīt pirms dzēriena pagatavošanas vai malšanas procesa laikā.

i Informācija

Kad ierīce tiek izslēgta, tiek saglabāts pēdējais iestatītais kafijas stiprums.

5.2 Kafijas daudzuma iestatīšana

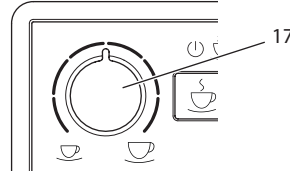

Att. 9: Kafijas daudzuma iestatīšana



Kafijas daudzumu varat iestatīt ar rotācijas regulatoru "Kafijas daudzums" (17).

Kafijas daudzumu varat iestatīt pirms dzēriena pagatavošanas vai dzēriena pagatavošanas laikā.

Iespējamais bezpakāpju kafijas daudzuma iestatīšanas tilpums ir no 25 ml līdz 220 ml.

5.3 Kafijas dzēriena sagatavošana

Priekšnoteikums: ierīce ir gatava darbam.





1. Novietojiet zem izplūdes trauku.
2.   Nospiediet jebkuru dzēriena taustiņu.
 - » Sākas malšanas process un dzēriena pagatavošana.
 - » Dzēriena gatavošana tiek pabeigta automātiski.
3. Izņemiet trauku.

5.4 Iecienītākās kafijas ieprogrammēšana

Ar dzēriena taustiņu "Iecienītākā kafija" varat pastāvīgi saglabāt savu iecienītāko kafijas stiprumu un kafijas daudzumu.

Iestatījumi tiek veikti kafijas pagatavošanas laikā.

Priekšnoteikums: ierīce ir gatava darbam.

-  Turiet nospiestu dzēriena taustiņu "Iecienītākā kafija" ilgāk nekā 2 sekundes.
 - » Rādījums *Gatavs darbam* un rādījums *Kafijas pupiņa* ātri mirgo.
-  Lai iestatītu savu iecienītāko kafijas stiprumu, vienu vai vairākas reizes nospiediet vadības taustiņu "Kafijas stiprums".
-  Nospiediet dzēriena taustiņu "Iecienītākā kafija".
 - » Sākas malšanas process. Malšanas procesa laikā varat atkārtoti mainīt kafijas stiprumu.
 - » Sākas dzēriena pagatavošana.
-  Dzēriena pagatavošanas laikā nospiediet dzēriena taustiņu "Iecienītākā kafija", kad ir sasniegts jūsu vēlamais kafijas daudzums.
 - » Dzēriena gatavošana tiek pārtraukta.
 - » Iestatījumi tiek saglabāti.

Pārtraucot dzēriena pagatavošanu ar dzēriena taustiņu "Kafija", kafijas daudzums un kafijas stiprums netiek saglabāts.

 Nospiediet dzēriena taustiņu "Iecienītākā kafija", lai pagatavotu kafiju ar saglabāto kafijas stiprumu un kafijas daudzumu.

5.5 Kafijas pagatavošanas pārtraukšana



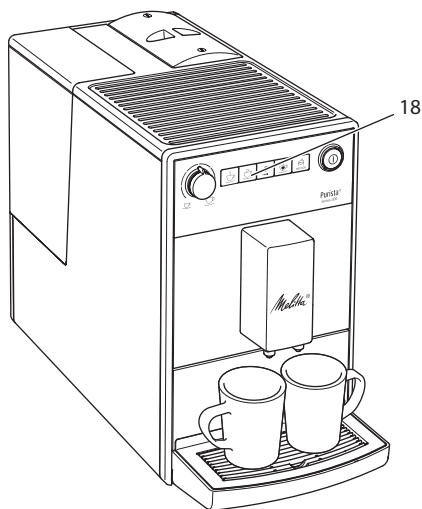

Ja vēlaties priekšlaicīgi pārtraukt kafijas dzēriena pagatavošanu, nospiediet dzēriena taustiņu atkārtoti.

5.6 Divu kafijas dzērienu pagatavošana vienlaicīgi

Ar vadības taustiņu "2 tases" tiek vienlaicīgi pagatavoti divi kafijas dzērieni. Gatavojot dzērienu divās tasēs, ierīce veic divus malšanas procesus.



Att. 10: Dzēriens divās tasēs

- Novietojiet zem izplūdes divus traukus.
-  Nospiediet vadības taustiņu "2 tases" (18).
 - »  Spīd rādījums 2 reizes.
-   Nospiediet dzēriena taustiņu.
 - » Sākas malšanas process un dzēriena pagatavošana.
 - » Dzēriena gatavošana tiek pabeigta automātiski.
- Noņemiet abus traukus.

Informācija





- Iestatījums attiecas tikai uz vienu dzēriena gatavošanas reizi.
- Nesagatavojot vienas minūtes laikā kafijas dzērienu, ierīce pārslēdzas vienas tasītes režīmā.

6 Pamatiestatījumu rediģēšana

Ierīces pamatiestatījumus varat mainīt ar vairākām funkcijām. Funkcijas ir iedalītas divos servisa režīmos.



6.1 1. servisa režīms

Katrai funkcijai ir piesaistīts rādījums.

1. servisa režīms	
Rādījums	Funkcija
	Automātiska izslēgšanās
	Ūdens cietība
	Izslēgšanas skalošana
	Filtra programma
clean	Tīrīšanas programma
decalc	Atkaļķošanas programma
	Gatavošanas temperatūra

Lai atvērtu 1. servisa režīmu, rikojieties šādi:

Priekšnoteikums: ierīce ir gatava darbam.

-  Turiet nospiestu vadības taustiņu "Serviss" ilgāk nekā 2 sekundes, lai atvērtu 1. servisa režīmu.
 - »  Rādījums *Gatavs darbam* ātri mirgo un rādījums 2 reizes spīd.
-  Vienu vai vairākas reizes nospiežot vadības taustiņu "Serviss", varat atvērt vēlamo funkciju.
 - » Atbilstoši izvēlētajai funkcijai spīd rādījums, skatiet tabulu 1. servisa režīms.
 - » Spīdošo pupiņu simbolu skaits norāda uz aktīvo funkcijas iestatījumu.

Nospiediet dzēriena taustiņu "Kafija", lai izietu no servisa režīma bez iestatījumu saglabāšanas.





Informācija

Neveicot 1 minūtes laikā papildu ievades, ierīce pārslēdzas atpakaļ gatavības režīmā.

6.2 Automātiskās izslēgšanās iestatīšana

Ja ierīce ilgāku laiku netiek lietota, tā vispirms pārslēdzas enerģijas taupīšanas režīmā. Pēc papildu, iepriekš iestatīta laika ierīce izslēdzas.





Ir iespējami šādi iestatījumi:

Rādījums	Enerģijas taupīšanas režīms pēc:	Izslēgšana pēc:
	3 minūtēm	30 minūtēm
	10 minūtēm	1 stundas
	20 minūtēm	4 stundām
 mirgo	30 minūtēm	8 stundām

Informācija

Lai izietu no enerģijas taupīšanas režīma, nospiediet jebkuru taustiņu.

Priekšnoteikums: ierīce ir gatava darbam.

-  Turiet nospiestu vadības taustiņu "Serviss" ilgāk nekā 2 sekundes, lai atvērtu 1. servisa režīmu.
-   Spiediet vadības taustiņu "Serviss" tik bieži, līdz atveras funkcijas *Automātiskā izslēgšana* rādījums.
-  Spiediet vadības taustiņu "Kafijas stiprums" tik bieži, līdz ir iestatīts vēlamais laiks.
-  Varat atvērt nākošo funkciju vai iziet no servisa režīma:
 - Īsu brīdi nospiediet vadības taustiņu "Serviss", lai atvērtu nākošo funkciju.
 - Turiet nospiestu vadības taustiņu "Serviss" ilgāk nekā 2 sekundes, lai saglabātu iestatījumu un aizvērtu servisa režīmu.

6.3 Ūdens cietības iestatīšana





Ūdens cietības iestatījums nosaka to, cik bieži jums tiek pieprasīts atkaļķot ierīci. Jo cietāks ūdens, jo biežāk nepieciešama ierīces atkaļķošana.

Informācija





Izmantojot ūdens filtru, jūs nevarat iestatīt ūdens cietību (skatiet 7.5. nodaļu *Ūdens filtra izmantošana*, 360. lpp.).

Ūdens cietības noteikšanai izmantojiet pievienoto testa sloksni. Ievērojiet instrukcijas uz testa sloksnes iepakojuma un tabulā *Ūdens cietības diapazons 362. lpp.*

Ir iespējami šādi iestatījumi:

Rādījums	Ūdens cietība
	mīksts, atkaļķošana pēc 150 litriem
	vidējs, atkaļķošana pēc 100 litriem
	ciets, atkaļķošana pēc 70 litriem
 mirgo	ļoti ciets, atkaļķošana pēc 30 litriem
nav kafijas pupiņas	Tiek lietots ūdens filtrs Iestatījums nav iespējams.

Priekšnoteikums: ierīce ir gatava darbam.

-  Turiet nospiestu vadības taustiņu "Serviss" ilgāk nekā 2 sekundes, lai atvērtu 1. servisa režīmu.
-   Spiediet vadības taustiņu "Serviss" tik bieži, līdz atveras funkcijas *Ūdens cietība* rādījums.
-  Spiediet vadības taustiņu "Kafijas stiprums" tik bieži, līdz ir iestatīta vēlamā ūdens cietība.
-  Varat atvērt nākošo funkciju vai iziet no servisa režīma:
 - Īsu brīdi nospiediet vadības taustiņu "Serviss", lai atvērtu nākošo funkciju.
 - Turiet nospiestu vadības taustiņu "Serviss" ilgāk nekā 2 sekundes, lai saglabātu iestatījumu un aizvērtu servisa režīmu.

6.4 Izslēgšanas skalošanas aktivizēšana/deaktivizēšana

Vienmēr pēc izslēgšanas kafijas sistēma tiek izskalota. Iespējams aktivizēt vai deaktivizēt tikai izslēgšanas skalošanu. Ja tā ir aktivizēta, pēc izslēgšanas kafijas sistēma tiek izskalota.





Informācija

Mēs iesakām ilgstoši nedeaktivizēt izslēgšanas skalošanu, jo izslēgšanas skalošanas laikā tiek veikta kafijas sistēmas tīrīšana.

Ir iespējami šādi iestatījumi:

Rādījums	Izslēgšanas skalošana
	aktivizēts
nav kafijas pupiņas	deaktivizēts



Priekšnoteikums: ierīce ir gatava darbam.

-  Turiet nospiestu vadības taustiņu "Serviss" ilgāk nekā 2 sekundes, lai atvērtu 1. servisa režīmu.
-   Spiediet vadības taustiņu "Serviss" tik bieži, līdz atveras funkcijas *Izslēgšanas skalošana* rādījums.
-  Spiediet vadības taustiņu "Kafijas stiprums" tik bieži, līdz ir aktivizēta vai deaktivizēta izslēgšanas skalošana.
-  Varat atvērt nākošo funkciju vai iziet no servisa režīma:
 - Īsu brīdi nospiediet vadības taustiņu "Serviss", lai atvērtu nākošo funkciju.
 - Turiet nospiestu vadības taustiņu "Serviss" ilgāk nekā 2 sekundes, lai saglabātu iestatījumu un aizvērtu servisa režīmu.





6.5 Gatavošanas temperatūras iestatīšana

Gatavošanas temperatūra ietekmē kafijas dzēriena garšu.

Ir iespējami šādi iestatījumi:



Rādījums	Gatavošanas temperatūra
	zema
	vidēja
	augsta

Priekšnoteikums: ierīce ir gatava darbam.

-  Turiet nospiestu vadības taustiņu "Serviss" ilgāk nekā 2 sekundes, lai atvērtu 1. servisa režīmu.
-   Spiediet vadības taustiņu "Serviss" tik bieži, līdz atveras funkcijas *Gatavošanas temperatūra* rādījums.
-  Spiediet vadības taustiņu "Kafijas stiprums" tik bieži, līdz ir iestatīta vēlamā gatavošanas temperatūra.
-  Varat atvērt nākošo funkciju vai iziet no servisa režīma:
 - Īsu brīdi nospiediet vadības taustiņu "Serviss", lai atvērtu nākošo funkciju.
 - Turiet nospiestu vadības taustiņu "Serviss" ilgāk nekā 2 sekundes, lai saglabātu iestatījumu un aizvērtu servisa režīmu.



6.6 2. servisa režīms

Katrai funkcijai ir piesaistīts rādījums.

2. servisa režīms	
Rādījums	Funkcija
	Rūpnīcas iestatījumi
	Tvaika izpūšana

Lai atvērtu 2. servisa režīmu, rikojieties šādi:

Priekšnoteikums: ierīce ir gatava darbam.

-   Turiet nospiestu vadības taustiņu "Serviss" un papildus arī dzēriena taustiņu "Kafija" ilgāk nekā 2 sekundes, lai atvērtu 2. servisa režīmu.
 - »   Rādījums *Gatavs darbam* un rādījums *2 reizes ātri mirgo*.
-  Vienu vai vairākas reizes nospiežot vadības taustiņu "Serviss", varat atvērt vēlamo funkciju.
 - » Atbilstoši izvēlētajai funkcijai spīd rādījums, skatiet tabulu *2. servisa režīms*.
 - » Spīdošo pupiņu simbolu skaits norāda uz aktīvo funkcijas iestatījumu.

Nospiediet dzēriena taustiņu "Kafija", lai izietu no servisa režīma bez iestatījumu saglabāšanas.







Informācija

Neveicot 1 minūtes laikā papildu ievades, ierīce pārslēdzas atpakaļ gatavības režīmā.

6.7 Ierīces rūpnīcas iestatījumu atiestatīšana

Varat atiestatīt ierīces rūpnīcas iestatījumus. Veicot atiestatīšanu, jūsu veiktās funkciju iestatījumu vērtības nesaglabājas. Ar funkciju "Iecienītākā kafija" saglabātais kafijas stiprums un kafijas daudzums arī nesaglabājas.

Priekšnoteikums: ierīce ir gatava darbam.

-   Turiet nospiestu vadības taustiņu "Serviss" un papildus arī dzēriena taustiņu "Kafija" ilgāk nekā 2 sekundes, lai atvērtu 2. servisa režīmu.
-   Spiediet vadības taustiņu "Serviss" tik bieži, līdz atveras funkcijas *Rūpnīcas iestatījumi* rādījums.
-  Spiediet vadības taustiņu "Kafijas stiprums" tik bieži, līdz spīd kafijas pupiņas rādījums.
-  Turiet nospiestu vadības taustiņu "Serviss" ilgāk nekā 2 sekundes, lai atiestatītu ierīces rūpnīcas iestatījumus un aizvērtu servisa režīmu.

6.8 Maluma pakāpes iestatīšana

Maltās kafijas maluma pakāpe ietekmē kafijas garšu.

Iestatot smalkāku malšanas pakāpi, kafijas garša kļūst izteiktāka.

UZMANĪBU

Ļoti smalki samalta kafija var nosprostot gatavošanas mezglu.

- Maluma pakāpe rūpnīcā ir iestatīta optimāli. Veiciet maluma pakāpes iestatīšanu ātrākais pēc 100 kafijas

pagatavošanas reizēm (aptuveni pēc 1 mēneša, atkarībā no kafijas patēriņa).

- Neiestatiet pārāk smalku maluma pakāpi. Malšanas pakāpe ir iestatīta optimāli, ja kafija no izplūdes izplūst vienmērīgi un tai veidojas smalka, blīva krēmveida kārtā.

Iestatiet maluma pakāpi dzirnaviņu darbības laikā.

Priekšnoteikums: ierīce ir gatava darbam.

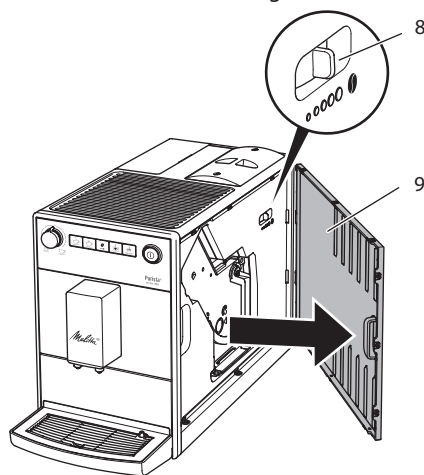

Att. 11: Maluma pakāpes iestatīšana

1. Atveriet vāku(9). Lai to izdarītu, satveriet padziļinājumu ierīces labajā pusē un izvelciet vāku virzienā uz sāniem.
2. Pagatavojiet kafiju.
3. Pārvietojiet sviru (8) pa kreisi vai pa labi dzirnaviņu darbības laikā.
Pa kreisi = Smalkāka malšanas pakāpe
Pa labi = Rupjāka malšanas pakāpe
4. No sāniem ievietojiet vāku (9), līdz tas nokļūst.

7 Kopšana un apkope

Pateicoties ierīces regulārai tīrīšanai un apkopei, tiek nodrošināta vienmērīgi augsta jūsu dzērienu kvalitāte.

7.1 Vispārīga tīrīšana

Tīriet ierīci regulāri. Nekavējoties notīriet ārējus kafijas netīrumus.

UZMANĪBU

Izmantojot nepiemērotus tīrīšanas līdzekļus, iespējama virsmu saskrāpēšana.

- Neizmantojiet abrazīvas drānas, sūkļus un tīrīšanas līdzekļus.

Priekšnoteikums: ierīce ir izslēgta.

- Tīriet ierīci no ārpusē ar mikstu, mitru drānu un tirdzniecībā pieejamiem trauku mazgāšanas līdzekļiem.
- Izskalojiet pilienu savākšanas trauku, kafijas biezumtu tvertni un tasišu plāksni. To darot, izmantojiet mikstu, mitru drānu un tirdzniecībā pieejamus trauku mazgāšanas līdzekļus. Kafijas biezumtu tvertni iespējams mazgāt trauku mazgājamajā mašīnā.
- Iztīriet kafijas pupiņu tvertni ar mikstu, sausu drānu.

7.2 Gatavošanas mezgla tīrīšana

Lai izvairītos no ierīces bojājumiem, mēs iesakām gatavošanas mezglu tīrīt reizi nedēļā.

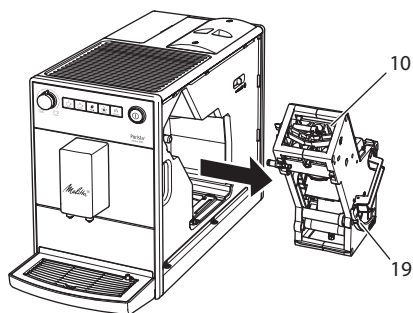

Att. 12: Gatavošanas mezgla demontāža

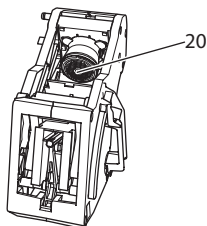

Att. 13: Gatavošanas mezgla tīrīšana

Priekšnoteikums: ierīce ir izslēgta.

1. Atveriet vāku(9). Lai to izdarītu, satveriet padziļinājumu ierīces labajā pusē un izvelciet vāku virzienā uz sāniem.
2. Nospiediet un turiet gatavošanas mezgla (19) roktura sarkano sviru (10), un pagrieziet rokturi pulksteņa rādītāju virzienā, līdz tas galā nofiksējas.
3. Aiz roktura izņemiet gatavošanas mezglu no ierīces.
4. Zem tekoša ūdens no visām pusēm noskalojiet neizjauktu gatavošanas mezglu. Īpaši pievērsiet uzmanību, lai sietā (20) nebūtu kafijas atlikumu.
5. Ļaujiet gatavošanas mezgla nožūt.
6. Ar mīkstu, sausu drānu notīriet uz ierīces iekšpuses virsmām esošos kafijas atlikumus.
7. Ievietojiet gatavošanas mezglu ierīcē. Nospiediet un turiet nospiešanu gatavošanas mezgla sarkanās sviras rokturi, un griežiet rokturi pretēji pulksteņrādītāja virzienam, līdz tas nofiksējas atdurē.
8. No sāniem ievietojiet vāku, līdz tas nofiksējas.

Ar ieslēgtu ierīci pārmaiņus rādījuma *Gatavs darbam* un rādījuma *clean* mirgošana norāda, ka gatavošanas mezgls nav uzstādīts. Pēc gatavošanas mezgla ievietošanas ierīce pārslēdzas režīmā *Gatava darbam*.

7.3 Tīrīšanas programmas veikšana

Izmantojot šo tīrīšanas programmu ar kafijas automātu tīrīšanas līdzekli tiek notīrīti atlikumi un kafijas eļļas atlikumi.

Lai izvairītos no ierīces bojājumiem, mēs iesakām tīrīšanas programmu veikt ik pēc 2 mēnešiem - vai tad, kad ierīce lūdz to veikt.

clean Rādījuma *Tīrīšana* spīdēšana aicina veikt ierīces tīrīšanu.

UZMANĪBU

Kontakts ar kafijas automātu tīrīšanas līdzekļiem var radīt acu un ādas kairinājumus.

- Ņemiet vērā apstrādes norādes uz kafijas automātu tīrīšanas līdzekļu iepakojuma.

UZMANĪBU

Nepiemērotu piena sistēmas tīrīšanas līdzekļu izmantošana var radīt ierīces bojājumus.



- Izmantojiet tikai Melitta® PERFECT CLEAN tīrīšanas tabletes pilnībā automātiskajiem kafijas automātiem.

Tīrīšanas programma ilgs aptuveni 15 minūtes un to nevajadzētu pārtraukt.

Tīrīšanas programma norisinās vairākās pakāpēs. Progresu iespējams redzēt ar attēloto kafijas pupiņu skaitu.

Tīrīšanas programmas laikā ierīce veic vairākas skalošanas reizes. Šī procesa laikā tiek izskalots arī pilienu savākšanas trauks.

Priekšnoteikums: ierīce ir gatava darbam.

1.  Turiet nospiešanu vadības taustiņu "Serviss" ilgāk nekā 2 sekundes, lai atvērtu 1. servisa režīmu.
2.  **clean** Spiediet vadības taustiņu "Serviss" tik bieži, līdz atveras tīrīšanas programmas rādījums.
3.  Turiet nospiešanu vadības taustiņu "Serviss" ilgāk nekā 2 sekundes, lai sāktu tīrīšanas programmu.
 - » **clean** Rādījums *Tīrīšana* mirgo līdz tīrīšanas programmas beigām.



 Sākas tīrīšanas programmas pirmā pakāpe. Spīd viena kafijas pupiņa.

- »  Rādījums *Pilienu savākšanas trauks* spīd un aicina jūs iztukšot pilienu savākšanas trauku un kafijas biežumu tvertni.
4. Iztukšojiet pilienu savākšanas trauku un kafijas biežumu tvertni.

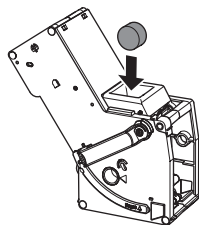
5. Ievietojiet pilienu savākšanas trauku bez kafijas biežumu tvertnes.
6. Novietojiet zem izplūdes kafijas biežumu tvertni.
 - » Ierīce otrreiz veic skalošanu.
 - » **clean** Rādījums *Tīrīšana* ātri mirgo un aicina jūs izņemt gatavošanas mezglu un ievietot tīrīšanas tableti.
7. Izņemiet gatavošanas mezglu. To darot, neizslēdziet ierīci.
8. Zem tekoša ūdens noskalojiet gatavošanas mezglu (skatiet 7.2. nodaļu *Gatavošanas mezgla tīrīšana*, 356. lpp.).
9. Ievietojiet tīrīšanas tableti gatavošanas mezglā. Ievietojiet gatavošanas mezglu ierīcē.



Att. 14: *Tīrīšanas tabletes ievietošana gatavošanas mezglā*

- ● Sākas tīrīšanas programmas otrā pakāpē. Spīd divas kafijas pupiņas.
 - » Ierīce veic vairākas skalošanas reizes.
 - »  Rādījums *Pilienu savākšanas trauks* spīd un aicina jūs iztukšot pilienu savākšanas trauku un kafijas biežumu tvertni.
- ● ● Sākas tīrīšanas programmas trešā pakāpē. Spīd trīs kafijas pupiņas.
 10. Iztukšojiet pilienu savākšanas trauku un kafijas biežumu tvertni.
 11. Ievietojiet pilienu savākšanas trauku bez kafijas biežumu tvertnes.
- ● ● Sākas tīrīšanas programmas ceturta pakāpē. Trīs kafijas pupiņas mirgo.
 12. Novietojiet zem izplūdes kafijas biežumu tvertni.
 - » Ierīce veic vairākas skalošanas reizes.
 - »  Rādījums *Pilienu savākšanas trauks* spīd un aicina jūs iztukšot

pilienu savākšanas trauku un kafijas biežumu tvertni.

13. Iztukšojiet pilienu savākšanas trauku un kafijas biežumu tvertni.
14. Ievietojiet pilienu savākšanas trauku un kafijas biežumu tvertni.
 - » Tīrīšanas programma ir pabeigta.
 - » Rādījums *Tīrīšana* izslēdzas.
 - » Ierīce ir gatava darbam.

Informācija

Ja tīrīšanas programma ir pārtraukta, piem., nejauši izslēdzot ierīci, atkārtoti ieslēdziet ierīci un sekojiet instrukcijām, sākot no 10. soļa. Noslēgumā ierīce ir gatava darbam arī tad, ja tā nav pilnībā iztīrīta. Lai pilnībā veiktu tīrīšanu, veiciet tīrīšanas programmu no sākuma.

7.4 Atkaļķošanas programmas veikšana

Izmantojot atkaļķošanas programmu ar kafijas automātu atkaļķošanas līdzekļa palīdzību tiek notīrīti kaļķa nosēdumi ierīces iekšpusē.

Lai izvairītos no ierīces bojājumiem, mēs iesakām atkaļķošanas programmu veikt ik pēc 3 mēnešiem - vai tad, kad ierīce lūdz to veikt. Izņemot gadījumus, ja regulāri lietojat ūdens filtru.

decalc Rādījuma *Atkaļķošana* spīdēšana aicina veikt ierīces atkaļķošanu.

UZMANĪBU

Kontakts ar atkaļķošanas līdzekli var radīt acu un ādas kairinājumus.

- Ņemiet vērā apstrādes norādes uz kafijas automātu atkaļķošanas līdzekļu iepakojuma.

UZMANĪBU

Nepiemērotu atkaļķošanas līdzekļu izmantošana un apstrādes norāžu neievērošana var radīt ierīces bojājumus.

- Izmantojiet tikai Melitta® ANTI CALC šķidro atkaļķošanas līdzekli pilnībā automatiskajiem kafijas automātiem.
- Ņemiet vērā apstrādes norādes uz kafijas automātu atkaļķošanas līdzekļa iepakojuma.

UZMANĪBU

Ieskrūvēts ūdens filtrs atkaļķošanas programmas laikā var tikt bojāts.



- Izņemiet ūdens filtru (skatiet Att. 15. nodaļu, 360. lpp.).
- Atkaļķošanas programmas laikā ievietojiet ūdens filtru tvertnē ar dzeramo ūdeni.
- Pēc atkaļķošanas programmas beigām varat atkārtoti ievietot ūdens filtru un izmantot to tālāk.

Katlakmens noņemšanas programma ilgs aptuveni 15 minūtes un to nevajadzētu pārtraukt.

Atkaļķošanas programma norisinās vairākās pakāpēs. Progresa iespējams redzēt ar attēloto kafijas pupiņu skaitu.

Atkaļķošanas programmas laikā ierīce veic vairākas skalošanas reizes. Šī procesa laikā tiek izskalots arī pilienu savākšanas trauks.

Priekšnoteikums: ierīce ir gatava darbam.

1.  Turiet nospiešu vadības taustiņu "Serviss" ilgāk nekā 2 sekundes, lai atvērtu 1. servisa režīmu.
2.  **decalf** Spiediet vadības taustiņu "Serviss" tik bieži, līdz atveras funkcijas *Atkaļķošana* rādījums.
3.  Turiet nospiešu vadības taustiņu "Serviss" ilgāk nekā 2 sekundes, lai sāktu atkaļķošanas programmu.
 - » **decalf** Rādījums *Atkaļķošana* mirgo līdz atkaļķošanas programmas beigām.

 Sākas atkaļķošanas programmas pirmā pakāpe. Spīd viena kafijas pupiņa.

»  Rādījums *Pilienu savākšanas trauks* spīd un aicina jūs iztukšot pilienu savākšanas trauku un kafijas biezumus tvertni.

4. Iztukšojiet pilienu savākšanas trauku un kafijas biezumus tvertni.



5. Ievietojiet pilienu savākšanas trauku.

»  Rādījums *Ūdens* spīd un aicina iepildīt ūdens tvertnē atkaļķošanas šķīdumu.

6. Izņemiet ūdens tvertni.

7. Iepildiet ūdens tvertnē 0,5 litru atkaļķošanas līdzekļa. Ievērojiet uz pilnībā automatiskā kafijas automāta atkaļķošanas līdzekļa iepakojuma dotās attiecīgās instrukcijas.

8. Atkārtoti ievietojiet ūdens tvertni.

  Sākas atkaļķošanas programmas otrā pakāpe. Spīd divas kafijas pupiņas. Katlakmens noņemšanas laikā tiek veiktas vairākas skalošanas reizes.

»  Rādījums *Pilienu savākšanas trauks* spīd un aicina jūs iztukšot pilienu savākšanas trauku un kafijas biezumus tvertni.

9. Iztukšojiet pilienu savākšanas trauku un kafijas biezumus tvertni.



10. Ievietojiet pilienu savākšanas trauku.

»  Rādījums *Ūdens* spīd un aicina piepildīt ūdens tvertni.

11. Izņemiet ūdens tvertni.

12. Rūpīgi izskalojiet ūdens tvertni un iepildiet tajā svaigu ūdeni.

13. Ievietojiet ūdens tvertni.

   Sākas atkaļķošanas programmas trešā pakāpe. Spīd trīs kafijas pupiņas.

» Karsts ūdens ieplūst pilienu savākšanas traukā.

»  Rādījums *Pilienu savākšanas trauks* spīd un aicina jūs iztukšot pilienu savākšanas trauku un kafijas biezumus tvertni.

14. Iztukšojiet pilienu savākšanas trauku.

15. Ievietojiet pilienu savākšanas trauku un kafijas biezumus tvertni.

» Atkaļķošanas programma ir pabeigta.

» Rādījums *Atkaļķošana* izslēdzas.

» Ierīce ir gatava darbam.

i Informācija

Ja atkaļķošanas programma ir pārtraukta, piem., nejausi izslēdzot ierīci, atkārtoti ieslēdziet ierīci un sekojiet instrukcijām, sākot no 9. soļa. Noslēgumā ierīce ir gatava darbam arī tad, ja tā nav pilnībā atkaļķota. Lai pilnībā veiktu atkaļķošanu, veiciet atkaļķošanas programmu no sākuma.

7.5 Ūdens filtra izmantošana

Ūdens filtra izmantošana pagarina ierīces darbību un retāk ir nepieciešama ierīces atkaļķošana. Ūdens filtrs izfiltrē kaļķi un citas kaitīgas vielas no ūdens.

Izmantojiet tikai Melitta® Pro Aqua filtra patronas pilnībā automātiskajiem kafijas automātiem. Nemiet vērā apstrādes norādes uz ūdens filtra iepakojuma.

i Informācija

Lietojot un regulāri mainot der Melitta® Pro Aqua filtra patronu, ierīces atkaļķošana jāveic tikai vienu reizi gadā.

Šī norāde ir spēkā, ja dienā vidēji tiek sagatavoti 6 kafijas dzērieni (katrs 120 ml), un 6 reizes gadā mainot filtru.

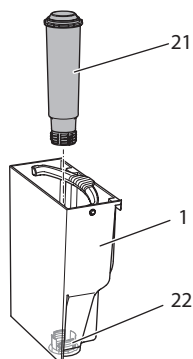

Att. 15: Ūdens filtra ieskrūvēšana vai izskrūvēšana



Ieskrūvējiet vai izskrūvējiet ūdens filtru (21) vītņē (22) ūdens tvertnes grīdā (1).

i Informācija

Ūdens filtrs nedrīkst ilgu laiku būt bez ūdens. Ilgāku laiku nelietojot ūdens filtru, mēs iesakām to ievietot ūdens tvertnē un ledusskapī.

Ūdens filtra ievietošana

Priekšnoteikums: ierīce ir gatava darbam.

-  Turiet nospiestu vadības taustiņu "Serviss" ilgāk nekā 2 sekundes, lai atvērtu 1. servisa režīmu.
-  Spiediet vadības taustiņu "Serviss" tik bieži, līdz atveras funkcijas *Filtrs* rādījums.
-  Spiediet vadības taustiņu "Kafijas stiprums" tik bieži, līdz spīd vienas pupiņas rādījums.
- Sekojiet norādēm nodaļā *Ūdens filtra nomaiņa*, sākot no 3. soļa.

Ūdens filtra nomaiņa

Lai saglabātu vienmērīgu ūdens filtra efektivitāti, mēs iesakām ūdens filtru mainīt ik pēc 2 mēnešiem – vai arī tad, ja ierīce aicina jūs to darīt.







 Rādījuma *Filtrs* spīdēšana aicina veikt ūdens filtra maiņu.

i Informācija

- Izmantojot ūdens filtru, jūs nevarat iestatīt ūdens cietību. Ūdens cietība ir automātiski iestatīta uz *Miksts* (skatiet 6.3. nodaļu *Ūdens cietības iestatīšana*, 353. lpp.).
- Dažas minūtes pirms ūdens filtra ievietošanas ievietojiet to tvertnē ar dzerramo ūdeni.

Priekšnoteikums: ierīce ir gatava darbam.





-  Turiet nospiestu vadības taustiņu "Serviss" ilgāk nekā 2 sekundes, lai atvērtu 1. servisa režīmu.

2.  Spiediet vadības taustiņu "Serviss" tik bieži, līdz atveras filtra programmas rādījums.
 - »  Spīd viena pupiņa.
3.  Turiet nospiestu vadības taustiņu "Serviss" ilgāk nekā 2 sekundes, lai sāktu filtra programmu.
 - »  Rādījums *Filters* mirgo līdz filtra programmas beigām.
 - »  Rādījums *Pilienu savākšanas trauks* spīd un aicina jūs iztukšot pilienu savākšanas trauku un kafijas biežumu tvertni.
4. Iztukšojiet pilienu savākšanas trauku un kafijas biežumu tvertni.
5. Ievietojiet pilienu savākšanas trauku bez kafijas biežumu tvertnes.
6. Novietojiet zem izplūdes kafijas biežumu tvertni.
 - »  Rādījums *Ūdens* spīd un aicina izņemt ūdens tvertni un ievietot ūdens filtru.
7. Izņemiet ūdens tvertni.
8. Iztukšojiet ūdens tvertni.
9. Ievietojiet ūdens tvertnē jauno filtru (skatiet *Att. 15*).
10. Iepildiet ūdens tvertnē ūdeni.
11. Atkārtoti ievietojiet ūdens tvertni.
 - » Filtrs tiek izskalots ar ūdeni.
 - » Ūdens iepļūst pilienu savākšanas traukā.
12. Iztukšojiet pilienu savākšanas trauku un kafijas biežumu tvertni.
13. Ievietojiet pilienu savākšanas trauku un kafijas biežumu tvertni.
 - » Filtra programma ir pabeigta.
 - » Rādījums *Filters* izslēdzas.
 - » Ierīce ir gatava darbam.

Neatgriezeniska ūdens filtra atreģistrēšana

Izņemot ievietotu ūdens filtru un turpinot ierīci lietot bez ūdens filtra, atceliet ūdens filtra reģistrāciju ierīcē:

1. Izņemiet ūdens tvertni.
2. Iztukšojiet ūdens tvertni.
3. Izņemiet ūdens filtru (skatiet *Att. 15*).
4. Iepildiet ūdens tvertnē ūdeni.
5. Atkārtoti ievietojiet ūdens tvertni.

6.  Turiet nospiestu vadības taustiņu "Serviss" ilgāk nekā 2 sekundes, lai atvērtu 1. servisa režīmu.
7.  Spiediet vadības taustiņu "Serviss" tik bieži, līdz atveras funkcijas *Filters* rādījums.
8.  Spiediet vadības taustiņu "Kafijas stiprums" tik bieži, līdz nespīd neviens kafijas pupiņas rādījums.
9.  Turiet nospiestu vadības taustiņu "Serviss" ilgāk nekā 2 sekundes, lai saglabātu iestatījumu un aizvērtu servisa režīmu.
 - » Ūdens filtrs ir atreģistrēts.
 - » Ūdens cietība ir atiestatīta uz ūdens cietību, kuru ierīce bija saglabājusi pirms ūdens filtra ievietošanas.
10. Ja nepieciešams, iestatiet ūdens cietību (skatiet 6.3. nodaļu *Ūdens cietības iestatīšana*, 353. lpp.).

8 Transportēšana, glabāšana un utilizēšana





8.1 Tvaika izpūšana no ierīces



Ja ierīce ilgāku laiku netiek lietota, pirms transportēšanas un sala apdraudējuma gadījumā mēs iesakām no ierīces izpūst tvaiku.

Izpūšot tvaiku, no ierīces iztvaiko atlikušais ūdens.

Atkārtoti iedarbinot ierīci pēc vēdināšanas, tiek veikta automātiskā skalošana (skatiet 3.4. nodaļu *Ierīces ieslēgšana pirmo reizi*, 348. lpp.).

Priekšnoteikums: ierīce ir gatava darbam.

1.   Turiet nospiestu vadības taustiņu "Serviss" un papildus arī dzēriena taustiņu "Kafija" ilgāk nekā 2 sekundes, lai atvērtu 2. servisa režīmu.
2.   Spiediet vadības taustiņu "Serviss" tik bieži, līdz atveras funkcijas *Tvaika izpūšana* rādījums.

3.  Turiet nospiestu vadības taustiņu "Serviss" ilgāk nekā 2 sekundes, lai sāktu tvaika izpūšanu.
- »  Rādījums *Gatavs darbam* mirgo, līdz ir sagatavots tvaiks.
 - »  Rādījums *Ūdens* spīd un aicina izņemt ūdens tvertni.
4. Izņemiet ūdens tvertni un iztukšojiet to.
- » No ierīces pilnībā tiek izpūsts tvaiks un tā pēc tam automātiski izslēdzas.

8.2 Ierīces transportēšana

UZMANĪBU

Sasalis atlikušais ūdens var radīt ierīces bojājumus.

- Izvairoties ierīci novietot temperatūrā, kas ir zemāka nekā 0 °C.

Transportējiet ierīci tikai oriģinālajā iepakojumā. Šādi varat izvairīties no transportēšanas laikā radītiem bojājumiem.

Pirms ierīces transportēšanas veiciet šādas darbības:

1. Izpūstiet tvaiku no ierīces (skatiet 8.1. nodaļu *Tvaika izpūšana no ierīces*, 361. lpp.).
2. Iztukšojiet pilienu savākšanas trauku un kafijas biežumu tvertni.
3. Iztukšojiet ūdens tvertni.
4. Iztukšojiet kafijas pupiņu tvertni.
5. Izīriiet ierīci (skatiet 7.1. nodaļu *Vispārīga tīrīšana*, 356. lpp.).
6. Iepakojiet ierīci.

Informācija

- Nosūtot ierīci Melitta servisam, nav nepieciešamības ievietot tasišu plāksni. Šādi varat novērst transportēšanas laikā radītus skrāpējumus.
- Lai nostiprinātu nenostiprinātas detaļas, neizmantojiet tirdzniecībā pieejamas līmlentes un iepakojšanas lentes. To noņemot, uz ierīces paliek līmes atlikumi, kurus ir grūti notīrīt.

8.3 Ierīces utilizēšana



Ar šo simbolu apzīmētās ierīces ir pakļautas Eiropas Savienības direktīvai 2012/19/ES, kas attiecas uz elektrisko un elektronisko iekārtu atkritumiem (WEEE).

Elektroierīces aizliegts izmest sadzīves atkritumos. Utilizējiet ierīci videi draudzīgā veidā piemērotā savākšanas punktā.

9 Tehniskie dati





Tehniskie dati	
Darba spriegums	220 V – 240 V, 50 Hz – 60 Hz
Strāvas patēriņš	1450 W
Sūkņa spiediens	maksimāli 15 bar
Izmēri	
Platums	200 mm
Dziļums	460 mm
Augstums	334 mm
Tilpums	
Kafijas pupiņu tvertne	125 g
Ūdens tvertne	1,2 l
Svars (tukšs)	7,9 kg
Apkārtējās vides apstākļi	
Temperatūra	10 °C – 32 °C
Relatīvais gaisa mitrums	30 % - 80 % (nekondensējošs)

Ūdens cietības diapazons	°dH	°e	°fH
Miksts	no 0 līdz 10	no 0 līdz 13	no 0 līdz 18
Videjs	no 10 līdz 15	no 13 līdz 19	no 18 līdz 27
Ciets	no 15 līdz 20	no 19 līdz 25	no 27 līdz 36
Ļoti ciets	> 20	> 25	> 36

10 Traucējumi

Ja nevarat novērst zemāk minētos traucējumus vai arī citus traucējumus, kas šeit nav doti, sazinieties ar mūsu klientu apkalpošanas dienestu (vietējais zvanu tarifs).

Palīdzības dienesta numuru meklējiet uz ūdens tvertnes vāka vai mūsu vietnes sadaļā „Serviss”.

Traucējums	Cēlonis	Darbība
Kafija no izplūdes tikai izpil.	Pārāk smalka maluma pakāpe.	<ul style="list-style-type: none"> Iestatiet rupjāku maluma pakāpi (skatiet 6.8. nodaļu, 355. lpp.).
	lerīce ir netīra.	<ul style="list-style-type: none"> Iztīriet gatavošanas mezglu (skatiet 7.2. nodaļu, 356. lpp.). Veiciet tīrīšanas programmu (skatiet 7.3. nodaļu, 357. lpp.).
	lerīce ir aizkalļojusies	<ul style="list-style-type: none"> Veiciet atkalļošanas programmu (skatiet 7.4. nodaļu, 358. lpp.).
Kafija netek.	Nav iepildīts ūdens tvertnē vai arī tā nav pareizi ievietota	<ul style="list-style-type: none"> Uzpildiet ūdeni un pārbaudiet tvertnes novietojumu (skatiet 4.3. nodaļu, 349. lpp.).
	Aizsērējis gatavošanas mezgls.	<ul style="list-style-type: none"> Iztīriet gatavošanas mezglu (skatiet 7.2. nodaļu, 356. lpp.).
Lai gan pupiņu tvertne ir pilna, ierīce norāda, ka ir jāuzpilda kafijas pupiņas.	Kafijas pupiņas nekrīt dzirnaviņās.	<ul style="list-style-type: none"> Nospiediet dzēriena taustiņu. Nedaudz pasīti kafijas pupiņu tvertni. Iztīriet kafijas pupiņu tvertni. Kafijas pupiņas ir pārāk eļļainas. Izmantojiet citas kafijas pupiņas.
Dzirnaviņas darbojas skaļi.	Dzirnaviņās ir svešķermeņi.	<ul style="list-style-type: none"> Sazinieties ar klientu apkalpošanas dienestu
Gatavošanas mezgls pēc izņemšanas nav iespējams ievietot.	Gatavošanas mezgla fiksatora rokturis nav pareizā pozīcijā.	<ul style="list-style-type: none"> Pārbaudiet, vai fiksatora rokturis ir pareizi nofiksēts (skatiet 7.2. nodaļu, 356. lpp.).
	Piedziņa nav pareizā pozīcijā.	<ul style="list-style-type: none"> Vienlaikus turiet nospiešus dzēriena taustiņu "Kafija" un vadības taustiņu "2 tases" ilgāk nekā 2 sekundes. Ierīce veic inicializēšanu.
Ātra, mainīga rādījumu mirgošana:  	Programmatūras traucējums	<ul style="list-style-type: none"> Izslēdziet un atkārtoti ieslēdziet ierīci (skatiet 4.1. nodaļu, 348. lpp.). Sazinieties ar klientu apkalpošanas dienestu
Ātra, mainīga rādījumu mirgošana:  clean	Gatavošanas mezgls nav ievietots.	<ul style="list-style-type: none"> Ievietojiet un nofiksējiet gatavošanas mezglu.
Rādījums iedegas bez aktivizēšanas: 	Ierīce nav pilnībā atgaisota.	<ul style="list-style-type: none"> Atgaisojiet ierīci. Lai to izdarītu, ja nepieciešams, uzpildiet ūdens tvertni un noslēgumā vienlaikus nospiediet dzērienu taustiņus "Kafija" un "Iecienītākā kafija". To darot, ūdens iepļūst pilienu savākšanas traukā. Noslēgumā ierīce ir gatava darbam. Iztīriet gatavošanas mezglu (skatiet 7.2. nodaļu, 356. lpp.).

Obsah

1	Přehled přístroje.....	366	7	Péče a údržba.....	378
1.1	Přehled přístroje	366	7.1	Obecné čištění.....	378
1.2	Přehled ovládacího pole.....	367	7.2	Čištění spařovací jednotky.....	378
2	Pro Vaši bezpečnost	368	7.3	Provedení programu čištění.....	378
2.1	Účel použití.....	368	7.4	Provedení programu odvápnění	380
2.2	Nebezpečí způsobená elektrickým proudem	368	7.5	Použití vodního filtru	381
2.3	Nebezpečí popálení a opaření	368	8	Přeprava, skladování a likvidace	383
2.4	Další nebezpečí.....	369	8.1	Odpaření přístroje.....	383
3	První kroky.....	369	8.2	Přeprava přístroje.....	383
3.1	Vybalení přístroje	369	8.3	Likvidace přístroje.....	384
3.2	Postavení přístroje	369	9	Technické údaje	384
3.3	Zapojení přístroje.....	369	10	Poruchy	385
3.4	První zapnutí přístroje	369			
4	Základní obsluha	370			
4.1	Zapnutí a vypnutí přístroje	370			
4.2	Naplnění kávových zrn do nádoby na kávová zrna.....	371			
4.3	Nalítí vody.....	371			
4.4	Nastavení výtoku pro kávové nápoje	372			
4.5	Vyprázdnění odkapávací misky a nádoby na kávovou sedlinu	372			
5	Příprava nápojů	372			
5.1	Nastavení intenzity kávy.....	373			
5.2	Nastavení množství kávy	373			
5.3	Příprava kávového nápoje	373			
5.4	Naprogramování oblíbené kávy	373			
5.5	Přerušování přípravy kávy.....	374			
5.6	Příprava dvou kávových nápojů současně.....	374			
6	Změna základních nastavení	374			
6.1	Servisní režim 1	374			
6.2	Nastavení automatického vypnutí.....	375			
6.3	Nastavit tvrdost vody.....	375			
6.4	Aktivace/deaktivace vypínacího proplachování	376			
6.5	Nastavení spařovací teploty.....	376			
6.6	Servisní režim 2	376			
6.7	Reset přístroje na nastavení ze závodu.....	377			
6.8	Nastavení stupně mletí	377			

Vážená zákaznice, vážený zákazník,

děkujeme Vám, že jste se rozhodli pro zcela automatický kávovar Melitta® Purista®.

Návod k obsluze Vám pomůže seznámit se s různými možnostmi přístroje a zažít co nejvyšší požitek z kávy.

Přečtěte si pozorně tento návod k obsluze. Tak zabráníte zranění osob a věcným škodám. Návod k obsluze pečlivě uschovejte. V případě předání přístroje odevzdejte s ním také i tento návod k obsluze.

Společnost Melitta nepřebírá žádnou odpovědnost za škody způsobené nedodržením návodu k obsluze.

Pokud potřebujete další informace nebo máte nějaké dotazy ohledně přístroje, kontaktujte společnost Melitta nebo navštivte naše webové stránky na adrese: www.melitta.cz

Přejeme Vám hodně radosti s přístrojem.

1 Přehled přístroje

1.1 Přehled přístroje

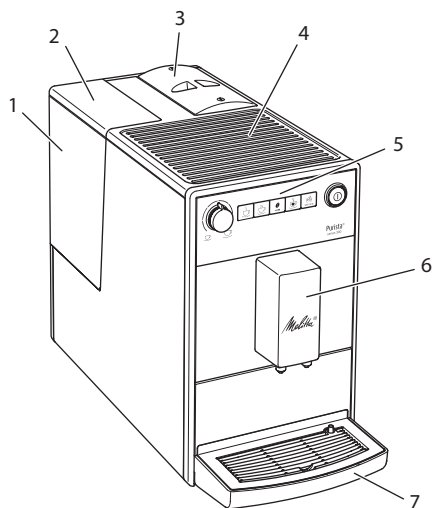

- 1 nádoba na vodu
- 2 víko nádoby na vodu
- 3 nádoba na kávová zrna s víkem
- 4 plocha pro odstavení šálku
- 5 ovládací pole
- 6 výtok s 2 tryskami na kávové nápoje
- 7 odkapávací miska
- 8 páčka „Nastavení stupně mletí“ (uvnitř)
- 9 kryt
- 10 spařovací jednotka (uvnitř)
- 11 nádoba na kávovou sedlinu (uvnitř)
- 12 plovák
- 13 plech na postavení šálků

Obr. 1: Přístroj zepředu z levé strany

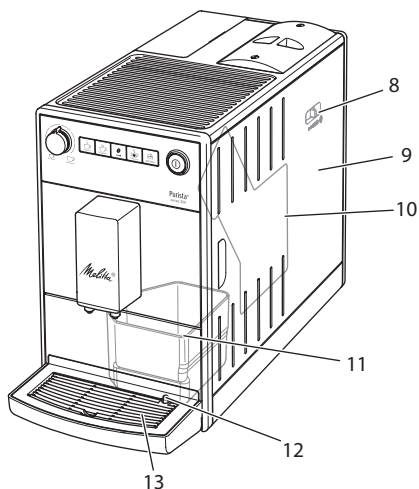

Obr. 2: Přístroj zepředu z pravé strany

1.2 Přehled ovládacího pole

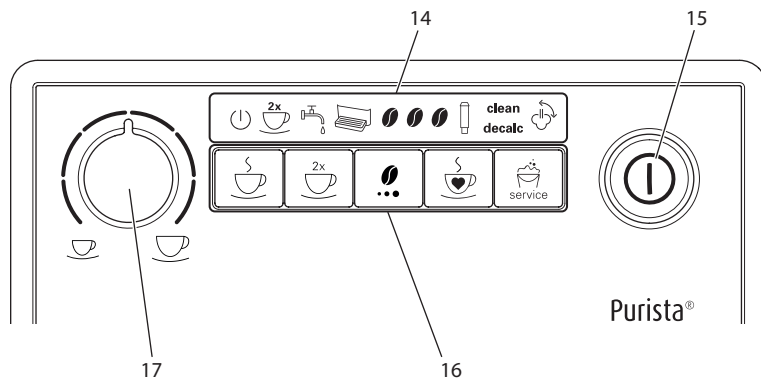

Obr. 3: Ovládací pole

- 14 Indikace
- 15 Zapínač/vypínač
- 16 Tlačítka
- 17 Otočný regulátor "Množství kávy"

Indikace	Název
	Indikace připravenosti k provozu
	Indikace 2krát
	Indikace Voda
	Indikace Odkapávací miska
	Indikace Kávové zrna
	Indikace Filtr
clean	Indikace Čištění
decalc	Indikace Odvápnění
	Indikace Odvzdušnění

Ovládací prvek	Název
	Odběrové tlačítko "Káva"
	Ovládací tlačítko "2 šálky"
	Ovládací tlačítko "Intenzita kávy"
	Odběrové tlačítko "Oblíbená káva"
	Ovládací tlačítko "Servis"

2 Pro Vaši bezpečnost

C **E** Přístroj je v souladu s platnými evropskými směrnici a je vyroben podle nejnovějšího stavu techniky. Přesto existují zbytková nebezpečí.

K zabránění nebezpečí musíte dodržovat bezpečnostní pokyny. Společnost Melitta nenesе žádnou odpovědnost za škody způsobené nedodržením bezpečnostních pokynů.

2.1 Účel použití

Přístroj se používá k přípravě kávových nápojů z kávových zrn.

Přístroj je určen pro použití v domácnostech.

Jakékoliv jiné použití je považováno za nesprávné a může vést ke zranění osob a věcným škodám. Společnost Melitta neručí za škody způsobené nesprávným používáním přístroje.

2.2 Nebezpečí způsobená elektrickým proudem

Pokud je přístroj nebo síťový kabel poškozen, hrozí nebezpečí ohrožení života v důsledku úrazu elektrickým proudem.

Dodržujte následující bezpečnostní pokyny, abyste zabrá-

nili nebezpečí v důsledku zásahu elektrickým proudem:

- Nepoužívejte poškozený síťový kabel.
- Poškozený síťový kabel smí vyměnit pouze výrobce, jeho zákaznický servis nebo jeho servisní partner.
- Neotvírejte pevně přišroubované kryty z pláště přístroje.
- Přístroj používejte pouze tehdy, pokud je v technicky nezávadném stavu.
- Vadný přístroj smí opravovat pouze autorizovaná dílna. Neopravujte přístroj sami.
- Neprovádějte žádné změny na přístroji, na jeho součástech a příslušenství.
- Neponořujte přístroj do vody.
- Nedovolte, aby síťový kabel přišel do styku s vodou.

2.3 Nebezpečí popálení a opaření

Vytékající kapaliny a unikající páry mohou být velmi horké. Díly přístroje jsou také velmi horké.

K zabránění opaření a popáleninám dodržujte následující bezpečnostní pokyny:

- Zabraňte kontaktu pokožky s unikajícími kapalinami a výparý.
- Nedotýkejte se trysek na výtoku během a bezprostředně po odběru nápoje. Vyčkejte, až se součásti ochladí.

2.4 Další nebezpečí

K zabránění zranění osob a věcným škodám dodržujte následující bezpečnostní pokyny:

- Neprovozujte přístroj ve skříňce nebo podobném.
- Během provozu nesahejte do vnitřku přístroje.
- Uchovávejte přístroj a jeho síťový kabel mimo dosah dětí mladších než 8 let.
- Tento přístroj smí používat děti ve věku od 8 let nebo osoby se sníženými fyzickými, smyslovými nebo duševními schopnostmi nebo nedostatečnými zkušenostmi a znalostmi, pokud jsou pod dohledem nebo pokud byly poučeny o bezpečném používání přístroje a porozuměly z toho vyplývajícím nebezpečím.
- Děti si nesmí hrát s přístrojem. Čištění a údržbu nesmí provádět děti mladší než 8 let. Děti starší než 8 let musí být při čištění a údržbě pod dohledem.
- Odpojte přístroj od napájení proudem, pokud je ponechán bez dozoru delší dobu.
- Přístroj se nesmí provozovat v nadmořských výškách nad 2000 m.
- Při čištění přístroje a jeho součástí dodržujte pokyny, uvedené v příslušné kapitole (*Péče a údržba* na straně 378).

3 První kroky

V této kapitole je popsán způsob přípravy přístroje k použití.

3.1 Vybalení přístroje

- Vyalte přístroj. Odstraňte obalový materiál, lepicí pásky a ochranné fólie z přístroje.
- Uchovávejte obalový materiál pro přepravu a případné vrácení.

Informace

Přístroj může obsahovat stopy kávy a vody. Přístroj byl testován v závodě za účelem jeho bezchybné funkce.

3.2 Postavení přístroje

Dodržujte následující pokyny:

- Přístroj nestavte ve vlhkých prostorech.
- Postavte přístroj na stabilní, rovnou a suchou plochu.
- Nestavte přístroj v blízkosti umyvadel nebo podobného zařízení.
- Přístroj nestavte na horké plochy.
- Udržujte dostatečnou vzdálenost cca 10 cm od stěny a dalších předmětů. Vzdálenost směrem nahoru by měla být minimálně 20 cm.
- Síťový kabel položte tak, aby nemohl být poškozen hranami nebo horkými povrchy.

3.3 Zapojení přístroje

Dodržujte následující pokyny:

- Ujistěte se, zda síťové napětí odpovídá provoznímu napětí specifikovanému v technických údajích (viz tabulka *Technické údaje* na straně 384).
- Přístroj zapojujte pouze do řádně nainstalované uzemněné zásuvky. V případě pochybností kontaktujte kvalifikovaného elektrikáře.
- Zemnicí zásuvka s ochranným kontaktem musí být chráněna minimálně 10 A pojistkou.

3.4 První zapnutí přístroje

Jakmile zapnete přístroj poprvé, tak přístroj provede automatické proplachování. Horká voda vytéká z výtoku. Přitom se přístroj odvzdušní.

I Informace

- Po prvním uvedení do provozu doporučujeme první dva šálky kávy vylít.
- Pokud chcete použít vodní filtr, měli byste jej použít až po prvním uvedení do provozu.

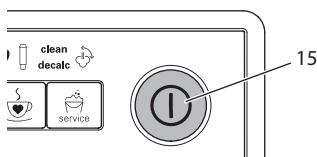

Obr. 4: Zapínač/vypínač

Podmínka: Přístroj je postaven a zapojen do sítě.

1. Postavte nádobku pod výtok.
2. Stiskněte zapínač/vypínač (15).
 - » Indikace připravenosti k provozu se krátce rozsvítí.
 - » Indikace Voda svítí a vyzve Vás k nalití vody do nádoby na vodu.
3. Otevřete víko nádoby na vodu a vytáhněte nádobu na vodu za rukojeť směrem nahoru z přístroje.
4. Vypláchněte nádobu na vodu čistou vodou. Nalijte čerstvou vodu do nádoby na vodu.
5. Nasadte nádobu na vodu do přístroje zhora a zavřete víko.
 - » Indikace Odvzdušnit leuchtet svítí a vyzve Vás k odvzdušnění přístroje.
6. Stiskněte ovládací tlačítko "Intenzita kávy".
 - » Voda teče do odkapávací misky.
 - » Přístroj se zahřívá a horká voda vytéká z výtoku.
7. Jakmile z výtoku nevytéká žádná voda, svítí indikace Kávové zrno.
 - » Přístroj je odvzdušněn.
8. Dejte kávová zrna do nádoby na kávová zrna (viz kapitola 4.2 *Naplnění kávových zrn do nádoby na kávová zrna* na straně 371).
9. V případě potřeby můžete nyní buď
 - a) nastavit tvrdost vody (viz kapitola 6.3 *Nastavit tvrdost vody* na straně 375) nebo

- b) našroubovat vodní filtr (viz kapitola 7.5 *Použití vodního filtru* na straně 381).

4 Základní obsluha

4.1 Zapnutí a vypnutí přístroje

Před zapnutím při prvním uvedení přístroje do provozu si přečtěte kapitolu 3.4 *První zapnutí přístroje* na straně 369.

I Informace

- Při zapnutí a vypnutí přístroj provede automatické proplachování.
- Při proplachování je také proplachovací voda nasměrována do odkapávací misky.

Zapnutí přístroje

1. Postavte nádobku pod výtok.
2. Stiskněte zapínač/vypínač (15).
 - » Přístroj se zahřeje a provede automatické proplachování.
 - » Přístroj přejde do pohotovostního režimu.

I Informace

Pokud byl přístroj krátkodobě vypnutý, neprovede se po zapnutí automatické proplachování.

Vypnutí přístroje

1. Postavte nádobku pod výtok.
2. Stiskněte zapínač/vypínač (15).
 - » Přístroj provede automatické proplachování.
 - » Přístroj se vypne.

I Informace

- Přístroj se automaticky vypne, pokud není delší dobu ovládán. Také v tomto případě se provede automatické proplachování.
- Čas vypnutí můžete nastavit v servisním režimu 1 (viz kapitola 6.2 *Nastavení automatického vypnutí* na straně 375).

- Pokud nebyl od zapnutí připraven žádný nápoj nebo je-li prázdná nádoba na vodu, neprovede se propláchnutí.

4.2 Naplnění kávových zrn do nádoby na kávová zrna

Pražená kávová zrna ztrácí své aroma. Do nádoby na kávová zrna dejte tolik kávových zrn, kolik spotřebujete v příštích 3 až 4 dnech.

POZOR

Použití nevhodných druhů kávy může vést k zalepení mléčícího zařízení.

- Nepoužívejte mrazem sušená nebo karamelizovaná kávová zrna.
- Nepoužívejte kávový prášek ani instantní produkty.

Informace

V případě změny druhu kávových zrn se mohou ještě v mlýnku nacházet zbytky starého druhu kávových zrn. Dokonce i když je nádoba na kávová zrna prázdná a poté se naplní novým druhem kávových zrn, stále v mlýnku zůstává zbytkové množství starého druhu kávových zrn. První dva odběry kávy proto mohou ještě obsahovat zbytková množství starého druhu kávových zrn.

● Blikající indikace *Kávové zrno* Vás vyzve k doplnění kávových zrn.

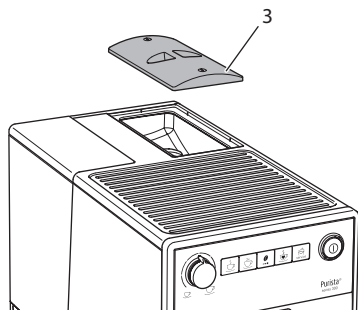

Obr. 5: Otevřít víko nádoby na kávová zrna

1. Otevřete víko nádoby na kávová zrna (3).
2. Dejte kávová zrna do nádoby na kávová zrna.
3. Zavřete víko nádoby na kávová zrna. Při příštím odběru kávy indikace více neblíká.

Pokud se během přípravy nápoje vyprázdní nádoba na kávová zrna, vydání nápoje se přeruší a blíká indikace *Kávové zrno*. Dáte-li kávová zrna do nádoby na kávová zrna, indikace nejprve dál blíká. Po stisknutí odběrového tlačítka spadnou kávová zrna do mlýnku. Káva se připraví a indikace přestane blikat. Svítí indikace *připravenosti k provozu* a indikace *Kávové zrno*.

4.3 Nalít vody

Pro optimální požitek z kávy používejte pouze čerstvou, studenou vodu bez oxidu uhličitého. Měňte vodu denně.

Informace

Kvalita vody silně určuje chuť kávy. Proto používejte vodní filtr (viz kapitola 6.3 *Nastavit tvrdost vody* na straně 375 a kapitola 7.5 *Použití vodního filtru* na straně 381).

☕ Svítící indikace *Voda* Vás vyzve k dolití vody.

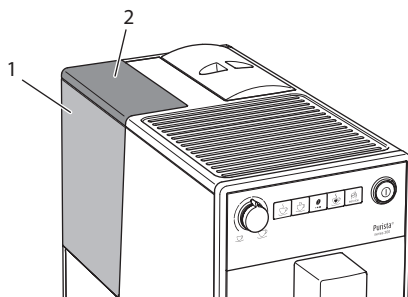

Obr. 6: Vyjmutí nádoby na vodu

1. Otevřete víko (2) nádoby na vodu (1) a vytáhněte nádobu na vodu za rukojeť směrem nahoru z přístroje.

2. Nalijte vodu do nádoby na vodu.
3. Nasadíte nádobu na vodu do přístroje zhora a zavřete víko.

4.4 Nastavení výtoku pro kávové nápoje

Výtok (6) je výškově nastavitelný. Nastavte nejmenší možnou vzdálenost mezi výtokem a nádobkou. Podle nádoby posuňte výtok nahoru nebo dolů.

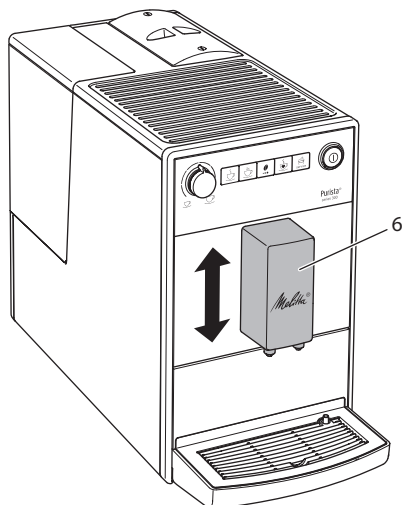

Obr. 7: Nastavení výtoku pro kávové nápoje

4.5 Vyprázdnění odkapávací misky a nádoby na kávovou sedlinu

 Jsou-li odkapávací miska (7) a nádoba na kávovou sedlinu (11) zcela plné, svítí indikace *Odkapávací miska* a přístroj Vás vyzve k vyprázdnění nádoby. Zobrazení se zobrazí po cca 8 odběrech nápojů.

Vyčnívající plovák (12) zobrazí také plnou odkapávací misku.

Vždy vyprázdněte obě nádoby. Když je odkapávací miska vytažena, indikace *Odkapávací miska* bliká.

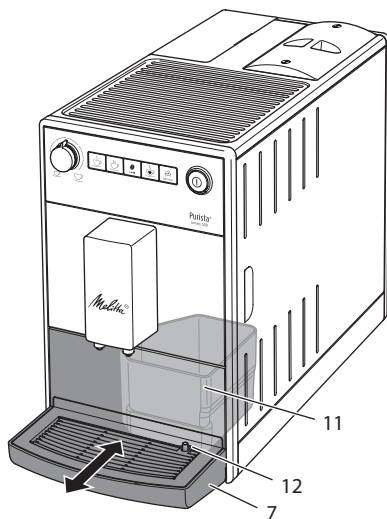

Obr. 8: Vyprázdnění odkapávací misky a nádoby na kávovou sedlinu

1. Vytáhněte odkapávací misku (7) směrem dopředu z přístroje.
2. Vyměňte nádobu na kávovou sedlinu (11) a vyprázdněte ji.
3. Vyprázdněte odkapávací misku.
4. Vsaďte nádobu na kávovou sedlinu.
5. Odkapávací misku zasuňte do přístroje až na doraz.

Informace

Pokud vyprázdníte odkapávací misku a nádobu na kávovou sedlinu během vypnutí přístroje, přístroj tuto operaci nezaregistruje. Proto se může stát, že budete vyzváni k vyprázdnění, ačkoli odkapávací miska a nádoba na kávovou sedlinu nejsou ještě plné.

5 Příprava nápojů

Dodržujte:

- V nádobě na vodu by měl být vždy dostatek vody. Je-li hladina příliš nízká, přístroj Vás vyzve k doplnění.
- Také v nádobě na kávová zrna by mělo být vždy dostatečné množství kávových zrn. Pokud nejsou v nádobě žádná



kávová zrna, přístroj přeruší přípravu kávového nápoje.

- Nádobky pro nápoje by měly být dostatečně velké.
Maximální množství kávy je 220 ml.

5.1 Nastavení intenzity kávy

Jakmile je přístroj připraven k provozu, zobrazí se aktuální nastavení intenzity kávy.

Možná jsou následující nastavení intenzity kávy:

Indikace	Intenzita kávy
	jemná
	normální
	silná

 Intenzitu kávy můžete nastavit jedním nebo opakovaným stisknutím ovládacího tlačítka "Intenzita kávy".

Intenzitu kávy můžete nastavit před odběrem nápoje nebo během mletí.

Informace

Při vypnutí přístroje se uloží poslední nastavená intenzita kávy.

5.2 Nastavení množství kávy

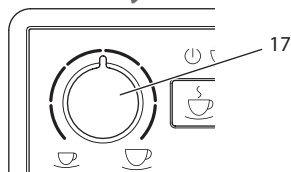

Obr. 9: Nastavení množství kávy

Množství kávy můžete nastavit pomocí otočného regulátoru "Množství kávy" (17).



Množství kávy můžete nastavit před odběrem nápoje nebo během odběru nápoje.

Plynule lze nastavit množství kávy mezi 25 ml a 220 ml.

5.3 Příprava kávového nápoje

Podmínka: Přístroj je připraven k provozu.

1. Postavte nádobku pod výtok.





2.   Stiskněte jedno z odběrových tlačítek.
 - » Spustí se mletí a výdej nápoje.
 - » Výdej nápoje se ukončí automaticky.
3. Odeberte nádobku.

5.4 Naprogramování oblíbené kávy

Pomocí odběrového tlačítka "Oblíbená káva" můžete trvale uložit upřednostňovanou intenzitu kávy a množství kávy.

Nastavení se provádí během přípravy kávy.

Podmínka: Přístroj je připraven k provozu.

1.  Stiskněte odběrové tlačítko "Oblíbená káva" déle než 2 sekundy.
 - »  Indikace připravenosti k provozu a indikace *Kávové zrna* rychle blikají.
2.  K nastavení upřednostňované intenzity kávy stiskněte jednou nebo několikrát ovládací tlačítko "Intenzita kávy".
3.  Stiskněte odběrové tlačítko "Oblíbená káva".
 - » Spustí se mletí.
Během mletí můžete ještě jednou změnit intenzitu kávy.
 - » Spustí se výdej nápoje.
4.  Když je dosaženo požadovaného množství kávy, tak během vydávání nápoje stiskněte odběrové tlačítko "Oblíbená káva".
 - » Výdej nápoje se zastaví.
 - » Nastavení se uloží

Pokud se příprava nápoje přeruší odběrovým tlačítkem "Káva", množství kávy a intenzita kávy se neuloží.

 Pro přípravu kávy s uloženou intenzitou kávy a množstvím kávy stiskněte odběrové tlačítko "Oblíbená káva".

5.5 Přerušení přípravy kávy



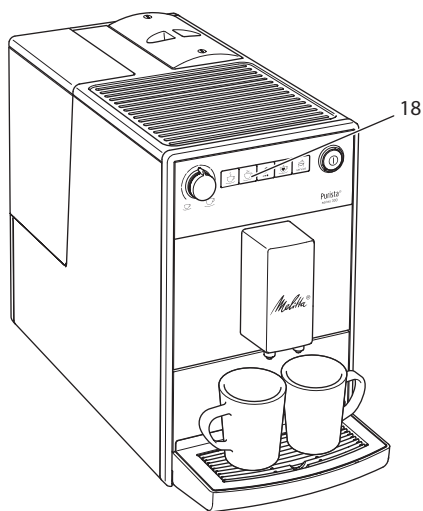

Chcete-li předčasně přerušit přípravu kávového nápoje, stiskněte opět odběrové tlačítko.

5.6 Příprava dvou kávových nápojů současně

Ovládacím tlačítkem "2 šálky" můžete současně připravit dva kávové nápoje. V případě odběru pro dva šálky přístroj provede dvě mletí.



Obr. 10: Odběr pro dva šálky

1. Postavte dvě nádoby pod výtok .
2.  Stiskněte ovládací tlačítko "2 šálky" (18).
 - »  Svítí indikace 2krát.
3.   Stiskněte jedno odběrové tlačítko.
 - » Spustí se mletí a výdej nápoje.
 - » Výdej nápoje se ukončí automaticky.
4. Odeberte obě nádoby.

Informace

- Toto nastavení platí pouze pro jednotlivou přípravu nápoje.





- Pokud do 1 minuty nepřipravíte žádný kávový nápoj, přístroj se přepne do odběru pro jeden šálek.

6 Změna základních nastavení

Základní nastavení přístroje můžete změnit pomocí několika funkcí. Funkce jsou rozděleny do dvou servisních režimů.





6.1 Servisní režim 1

Každé funkci je přiřazena jedna indikace.

Servisní režim 1	
Indikace	Funkce
	Automatické vypnutí
	Tvrdost vody
	Vypínací proplachování
	Program filtru
clean	Program čištění
decalc	Program odvápnění
	Spařovací teplota

K vyvolání servisního režimu 1 postupujte následovně:

Podmínka: Přístroj je připraven k provozu.

1.  Ovládací tlačítko „Servis“ stiskněte déle než 2 sekundy pro vyvolání servisního režimu 1.
 - »   Indikace připravenosti k provozu bliká rychle a svítí indikace 2krát.
2.  Jedním nebo opakovaným stisknutím ovládacího tlačítka "Service" se dostanete na požadovanou funkci.
 - » Podle zvolené funkce svítí indikace, viz tabulka *Servisní režim 1*.
 - » Počet svítících symbolů zrn indikuje aktivní nastavení funkce.

K opuštění servisního režimu bez uložení nastavení stiskněte odběrové tlačítko "Káva".





i Informace

Pokud během 1 minuty nedojde k žádnému dalšímu zadání, přístroj se vrátí do režimu připravenosti k provozu.

6.2 Nastavení automatického vypnutí

Pokud přístroj delší dobu neobsluhujete, tak se tento nejdříve přepne do režimu úspory energie. Po dalším, předem zadaném čase, se přístroj vypne.





Možná jsou následující nastavení:

Indikace	Režim úspory energie po:	Vypnutí po:
	3 minuty	30 minuty
	10 minuty	1 hodina
	20 minuty	4 hodin
 blikají	30 minuty	8 hodin

i Informace

Režim úspory energie ukončíte stisknutím libovolného tlačítka.

Podmínka: Přístroj je připraven k provozu.

-  Ovládací tlačítko „Servis“ stiskněte déle než 2 sekundy pro vyvolání servisního režimu 1.
-   Ovládací tlačítko "Servis" stiskněte tak často, dokud se neobjeví indikace funkce *Automatické vypnutí*.
-  Ovládací tlačítko „Intenzita kávy“ stiskněte tak často, dokud není nastaven požadovaný čas.
-  Můžete vyvolat další funkci nebo opustit servisní režim:
 - Krátkým stisknutím ovládacího tlačítka "Servis" přejdete do další funkce.
 - K uložení nastavení a opuštění servisního režimu stiskněte ovládací tlačítko "Servis" déle než 2 sekundy.

6.3 Nastavit tvrdost vody





Nastavením tvrdosti vody se reguluje, jak často Vás přístroj vyzve k jeho odvápnění. Čím tvrdší je voda, tím častěji musí být přístroj odvápněn.

i Informace





Během používání vodního filtru nemůžete nastavit tvrdost vody (viz kapitola 7.5 *Použití vodního filtru* na straně 381).

Zjistěte tvrdost vody pomocí přiloženého testovacího proužku. Dodržujte pokyny na obalu testovacího proužku a tabulku *Rozsah tvrdosti vody* na straně 384.

Možná jsou následující nastavení:

Indikace	Tvrdost vody
	měkká, odvápnění po 150 litrech
	střední, odvápnění po 100 litrech
	tvrdá, odvápnění po 70 litrech
 blikají	velmi tvrdá, odvápnění po 30 litrech
žádné <i>kávové zrno</i>	Použije se vodní filtr. Není možné žádné nastavení.

Podmínka: Přístroj je připraven k provozu.

-  Ovládací tlačítko „Servis“ stiskněte déle než 2 sekundy pro vyvolání servisního režimu 1.
-   Ovládací tlačítko "Servis" stiskněte tak často, dokud se neobjeví indikace funkce *Tvrdost vody*.
-  Ovládací tlačítko „Intenzita kávy“ stiskněte tak často, dokud není nastavena požadovaná tvrdost vody.
-  Můžete vyvolat další funkci nebo opustit servisní režim:
 - Krátkým stisknutím ovládacího tlačítka "Servis" přejdete do další funkce.
 - K uložení nastavení a opuštění servisního režimu stiskněte ovládací tlačítko "Servis" déle než 2 sekundy.

6.4 Aktivace/deaktivace vypínacího proplachování

Kávový systém se vždy ihned po zapnutí propláchně. Může být aktivováno/deaktivováno pouze vypínací proplachování. Je-li toto aktivováno, tak se po vypnutí kávovaru propláchně kávový systém.





Informace

Doporučujeme, nedeaktivovat trvale vypínací proplachování, protože vypínacím proplachováním se kávový systém pročistí.

Možná jsou následující nastavení:

Indikace	Vypínací proplachování
	aktivováno
žádné kávové zrna	deaktivováno



Podmínka: Přístroj je připraven k provozu.

-  Ovládací tlačítko „Servis“ stiskněte déle než 2 sekundy pro vyvolání servisního režimu 1.
-   Ovládací tlačítko "Servis" stiskněte tak často, dokud se neobjeví indikace funkce *Vypínací proplachování*.
-  Ovládací tlačítko „Intenzita kávy“ stiskněte tak často, dokud není aktivováno nebo deaktivováno vypínací proplachování.
-  Můžete vyvolat další funkci nebo opustit servisní režim:
 - Krátkým stisknutím ovládacího tlačítka "Servis" přejdete do další funkce.
 - K uložení nastavení a opuštění servisního režimu stiskněte ovládací tlačítko "Servis" déle než 2 sekundy.





6.5 Nastavení spařovací teploty

Spařovací teplota ovlivní chuť kávového nápoje.

Možná jsou následující nastavení:



Indikace	Spařovací teplota
	nízká
	střední
	vysoká

Podmínka: Přístroj je připraven k provozu.

-  Ovládací tlačítko „Servis“ stiskněte déle než 2 sekundy pro vyvolání servisního režimu 1.
-   Ovládací tlačítko "Servis" stiskněte tak často, dokud se neobjeví indikace funkce *Spařovací teplota*.
-  Ovládací tlačítko „Intenzita kávy“ stiskněte tak často, dokud není nastavena požadovaná spařovací teplota.
-  Můžete vyvolat další funkci nebo opustit servisní režim:
 - Krátkým stisknutím ovládacího tlačítka "Servis" přejdete do další funkce.
 - K uložení nastavení a opuštění servisního režimu stiskněte ovládací tlačítko "Servis" déle než 2 sekundy.





6.6 Servisní režim 2

Každé funkci je přiřazena jedna indikace.

Servisní režim 2	
Indikace	Funkce
	Tovární nastavení
	Odpařování

K vyvolání servisního režimu 2 postupujte následovně:

Podmínka: Přístroj je připraven k provozu.

- 
 K vyvolání servisního režimu 2 stiskněte ovládací tlačítko "Servis" a dodatečně odběrové tlačítko "Káva" déle než 2 sekundy.
 - »   *Indikace připravenosti k provozu* a indikace 2krát rychle blikají.
-  Jedním nebo opakovaným stisknutím ovládacího tlačítka "Service" se dostanete na požadovanou funkci.
 - » Podle zvolené funkce svítí indikace, viz tabulka *Servisní režim 2*.
 - » Počet svítících symbolů zrn indikuje aktivní nastavení funkce.

K opuštění servisního režimu bez uložení nastavení stiskněte odběrové tlačítko "Káva".







Informace

Pokud během 1 minuty nedojde k žádnému dalšímu zadání, přístroj se vrátí do režimu připravenosti k provozu.

6.7 Reset přístroje na nastavení ze závodu

Přístroj můžete resetovat na tovární nastavení. V případě resetování se Vaše hodnoty nastavení ve funkcích ztratí. Tak se ztratí intenzita kávy a množství kávy, uložené s funkcí "Oblíbená káva".

Podmínka: Přístroj je připraven k provozu.

- 
 K vyvolání servisního režimu 2 stiskněte ovládací tlačítko "Servis" a dodatečně odběrové tlačítko "Káva" déle než 2 sekundy.
- 
 Ovládací tlačítko "Servis" stiskněte tak často, dokud se neobjeví indikace funkce *Tovární nastavení*.
-  Stiskněte ovládací tlačítko "Intenzita kávy" tak často, dokud v indikaci nesvítí jedno kávové zrno.
-  K resetování přístroje do továrního nastavení a opuštění servisního režimu stiskněte ovládací tlačítko "Servis" déle než 2 sekundy.

6.8 Nastavení stupně mletí

Stupeň mletí kávového prášku má vliv na chuť kávy.

Pokud jste nastavili stupeň mletí jemnější, bude chuť kávy silnější.

POZOR

Velmi jemně mletý kávový prášek může ucpat spařovací jednotku.

- Stupeň mletí byl před dodáním optimálně nastaven. Nastavte stupeň mletí nejdříve po přibližně 100 odběrech kávy (po cca 1 měsíci, v závislosti na konzumaci kávy).
- Nenastavte příliš jemný stupeň mletí. Stupeň mletí je optimálně nastaven, když káva vytéká rovnoměrně z výtoku a vznikne jemná, hustá Crema.

Stupeň mletí nastavte během chodu mlynku.

Podmínka: Přístroj je připraven k provozu.

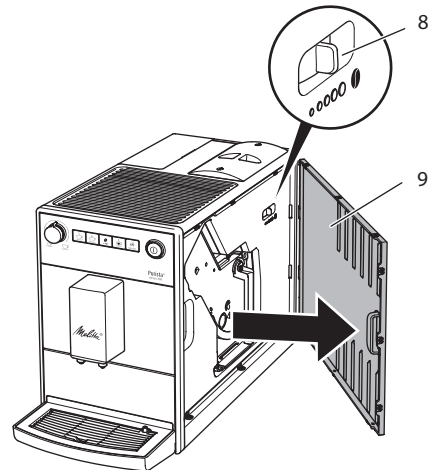

Obr. 11: Nastavení stupně mletí

1. Otevřete kryt (9). Chcete-li to provést, sáhněte do žlábků na pravé straně přístroje a stáhněte kryt na stranu.
2. Připravte kávu.
3. Během chodu mlynku nastavte páčku (8) doleva nebo doprava. Doleva = jemný stupeň mletí
Doprava = hrubší stupeň mletí
4. Nasadte kryt (9) bokem, dokud nezaskočí.

7 Péče a údržba

Pravidelná péče a údržba přístroje zajišťují konzistentní vysokou kvalitu Vašich nápojů.

7.1 Obecné čištění

Přístroj pravidelně čistěte. Okamžitě odstraňte vnější znečištění vzniklá kávou.

POZOR

Použitím nevhodných čistících prostředků se může poškrábat povrch.

- Nepoužívejte žádné abrazivní utěrky, houby a čistící prostředky.

Podmínka: Přístroj je vypnutý.

- Přístroj vyčistěte zvenčí měkkým, vlhkým hadříkem a běžně dostupným mycím prostředkem na nádobí.
- Odkapávací misku a nádobku na kávovou sedlinu a plech na šálky opláchněte. Použijte přitom měkký, vlhký hadřík a běžně dostupný mycí prostředek na nádobí. Nádobku na kávovou sedlinu lze mýt v myčce nádobí.
- Nádobu na kávová zrna vyčistěte měkkým suchým hadříkem.

7.2 Čištění spařovací jednotky

K zabránění poškození přístroje doporučujeme jednou týdně vyčistit spařovací jednotku.

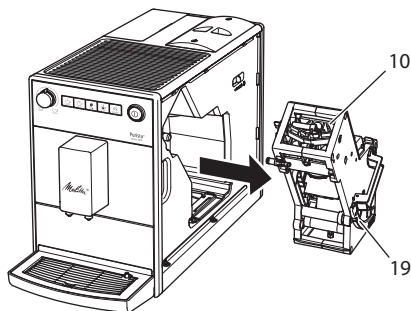

Obr. 12: Vymontovat spařovací jednotku

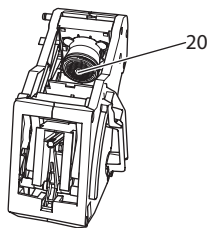

Obr. 13: Čištění spařovací jednotky

Podmínka: Přístroj je vypnutý.

1. Otevřete kryt (9). Chcete-li to provést, sáhněte do žlábků na pravé straně přístroje a stáhněte kryt na stranu.
2. Stiskněte a podržte červenou páčku (19) za rukojeť spařovací jednotky (10) a otočte rukojeť ve směru hodinových ručiček, dokud nezaskočí na dorazu.
3. Vytáhněte spařovací jednotku tažením za rukojeť z přístroje.
4. Spařovací jednotku důkladně opláchněte jako celek pod tekoucí vodou ze všech stran. Dbejte zejména na to, aby se v sítku (20) nenacházely zbytky kávy.
5. Nechte spařovací jednotku okapat.
6. Měkkým, suchým hadříkem odstraňte zbytky kávy z ploch uvnitř přístroje.
7. Zasuňte spařovací jednotku do přístroje. Stiskněte a podržte červenou páčku za rukojeť spařovací jednotky a otočte rukojeť proti směru hodinových ručiček, dokud nezaskočí na dorazu.
8. Nasadte kryt bokem, dokud nezaskočí.

V případě zapnutého přístroje je chybějící spařovací jednotka indikována střídavým blikáním *indikace připravenosti k provozu* a *indikace clean*. Po vsazení spařovací jednotky přístroj přejde do režimu připravenosti k provozu.

7.3 Provedení programu čištění

Programem čištění se všechny zbytky a zbytky z kávového oleje odstraní pomocí čistíče na plně automatické kávovary.

K zabránění poškození přístroje doporučujeme provést program čištění každé 2 měsíce - nebo když Vás přístroj vyzve, abyste tak učinili.

clean Svítící indikace Čištění Vás vyzve k vyčištění přístroje.

▲ POZOR

Kontakt s čističem na zcela automatické kávovary může způsobit podráždění očí a pokožky.

- Dodržujte pokyny pro zpracování na obalu čističe na zcela automatické kávovary.

POZOR

Použitím nevhodného čističe na zcela automatické kávovary se může poškodit přístroj.





- Používejte výhradně čisticí tablety Melitta® PERFECT CLEAN pro zcela automatické kávovary.

Program čištění trvá přibližně 15 minut a neměl by se přerušit.

Program čištění proběhne v několika stupních. Pokrok je znázorněn a zdůrazněn počtem zobrazených kávových zrn.

Během programu čištění přístroj provede několik propláchnutí. Přitom se také opláchne odkapávací miska.



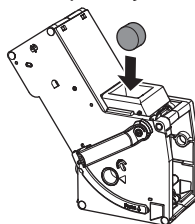

Podmínka: Přístroj je připraven k provozu.

1.  Ovládací tlačítko „Servis“ stiskněte déle než 2 sekundy pro vyvolání servisního režimu 1.
 2.  **clean** Ovládací tlačítko „Servis“ stiskněte tak často, dokud se nezobrazí indikace programu čištění.
 3.  Pro spuštění programu čištění stiskněte ovládací tlačítko „Servis“ déle než 2 sekundy.
 - » **clean** Indikace Čištění bliká až do ukončení programu čištění.
-  Spustí se první stupeň programu čištění. Svítí jedno kávové zrno.
- »  Svítí indikace Odkapávací miska a tato Vás vyzve k vyprázdnění odkapávací misky a nádoby na kávovou sedlinu.

4. Vyprázdňte odkapávací misku a nádobu na kávovou sedlinu.
5. Vsaďte odkapávací misku bez nádoby na kávovou sedlinu.
6. Postavte nádobu na kávovou sedlinu pod výtok.
 - » Přístroj proplachuje dvakrát.
 - » **clean** Indikace Čištění bliká rychle a vyzve Vás k vyjmutí spařovací jednotky a vložení čisticí tablety.
7. Vyjměte spařovací jednotku. Přitom přístroj nevypínejte.
8. Spařovací jednotku opláchněte pod tekoucí vodou (viz kapitola 7.2 Čištění spařovací jednotky na straně 378).
9. Vložte čisticí tabletu do spařovací jednotky. Zasuňte spařovací jednotku do přístroje.



Obr. 14: Vložení čisticích tablet do spařovací jednotky

-  Spustí se druhý stupeň programu čištění. Svítí dvě kávová zrna.
 - » Přístroj provede několik propláchnutí.
 - »  Svítí indikace Odkapávací miska a tato Vás vyzve k vyprázdnění odkapávací misky a nádoby na kávovou sedlinu.
-  Spustí se třetí stupeň programu čištění. Svítí tři kávová zrna.
- 10. Vyprázdňte odkapávací misku a nádobu na kávovou sedlinu.
- 11. Vsaďte odkapávací misku bez nádoby na kávovou sedlinu.
-  Spustí se čtvrtý stupeň programu čištění. Blikají tři kávová zrna.
- 12. Postavte nádobu na kávovou sedlinu pod výtok.
 - » Přístroj provede několik propláchnutí.

- »  Svítí indikace *Odkapávací miska* a tato Vás vyzve k vyprázdnění odkapávací misky a nádoby na kávovou sedlinu.

13. Vyprázdněte odkapávací misku a nádobu na kávovou sedlinu.
14. Vsadte odkapávací misku a nádobku na kávovou sedlinu.
- » Program čištění je ukončen.
» Indikace *Čištění* zhasne.
» Přístroj je připraven k provozu.

Informace

Pokud byl program čištění přerušeno, např. z důvodu vypnutí přístroje omylem, tak přístroj musíte opět zapnout a postupovat podle pokynů od kroku 10. Přístroj je pak připraven k provozu, i když nebyl zcela vyčištěn. K úplnému vyčištění musíte provést program čištění od začátku.

7.4 Provedení programu odvápnění

Odvápnovacím programem se odstraní usazeniny vodního kamene uvnitř přístroje pomocí odvápňovače na zcela automatické kávovary.

K zabránění poškození přístroje doporučujeme provést program odvápnění každé 3 měsíce - nebo když Váš přístroj vyzve, abyste tak učinili, pokud nepoužíváte vodní filtr.

decalc Svítící indikace *Odvápnění* Váš vyzve k odvápnění přístroje.

POZOR

Kontakt s odvápňovačem může způsobit podráždění očí a pokožky.

- Dodržujte pokyny pro zpracování na obalu odvápňovače.

POZOR

Použitím nevhodného odvápňovače a nedodržování pokynů pro zpracování mohou vést k poškození přístroje.

- Používejte výhradně tekutý odvápňovač Melitta® ANTI CALC pro zcela automatické kávovary.
- Dodržujte pokyny pro zpracování na obalu odvápňovače.

POZOR

Během odstraňování vodního kamene může dojít k poškození našroubovaného vodního filtru.



- Odeberte vodní filtr (viz Obr. 15 na straně 381).
- Během programu odvápnění dejte vodní filtr do nádoby s vodou z vodovodu.
- Po ukončení programu odvápnění můžete vodní filtr opět vložit a opět jej použít.

Program odvápnění trvá přibližně 15 minut a neměl by se přerušit.

Program odvápnění probíhá ve více stupních. Pokrok je znázorněn a zdůrazněn počtem zobrazených kávových zrn.

Během programu odvápnění přístroj provede několik propláchnutí. Přitom se také opláchnou odkapávací miska.

Podmínka: Přístroj je připraven k provozu.

1.  Ovládací tlačítko „Servis“ stiskněte déle než 2 sekundy pro vyvolání servisního režimu 1.
2.  **decalc** Ovládací tlačítko "Servis" stiskněte tak často, dokud se neobjeví indikace funkce *Odvápnění*.
3.  Pro spuštění programu odvápnění stiskněte ovládací tlačítko „Servis“ déle než 2 sekundy.
 - » **decalc** Indikace *Odvápnění* bliká až do ukončení programu odvápnění.

 Spustí se první stupeň programu odvápnění. Svítí jedno kávové zrno.

»  Svítí indikace *Odkapávací miska* a tato Vás vyzve k vyprázdnění odkapávací misky a nádoby na kávovou sedlinu.

4. Vyprázdněte odkapávací misku a nádobu na kávovou sedlinu.
5. Vsaďte odkapávací misku.
 - »  Indikace *Voda* svítí a vyzve Vás k nalití odvápnovacího roztoku do nádoby na vodu.
6. Vyjměte nádobu na vodu.
7. Nalijte 0,5 litru odvápnovacího roztoku do nádoby na vodu. Dodržujte přitom příslušný návod pro použití odvápnovače pro zcela automatické kávovary.
8. Opět vsaďte nádobu na vodu.

● ● Spustí se druhý stupeň programu odvápnění. Svítí dvě kávová zrna. Během odvápnění se provede několik propláchnutí.

»  Svítí indikace *Odkapávací miska* a tato Vás vyzve k vyprázdnění odkapávací misky a nádoby na kávovou sedlinu.

9. Vyprázdněte odkapávací misku a nádobu na kávovou sedlinu.
10. Vsaďte odkapávací misku.
 - »  Indikace *Voda* svítí a vyzve Vás k nalití vody do nádoby na vodu.
11. Vyjměte nádobu na vodu.
12. Nádrž na vodu důkladně vypláchněte a nalijte do ní čerstvou vodu.
13. Vsaďte nádobu na vodu.

● ● ● Spustí se třetí stupeň programu odvápnění. Svítí tři kávová zrna.

» Horká voda teče do odkapávací misky.

»  Svítí indikace *Odkapávací miska* a tato Vás vyzve k vyprázdnění odkapávací misky a nádoby na kávovou sedlinu.

14. Vyprázdněte odkapávací misku.
15. Vsaďte odkapávací misku a nádobku na kávovou sedlinu.
 - » Program odvápnění je ukončen.
 - » Indikace *Odvápnění* zhasne.
 - » Přístroj je připraven k provozu.

Informace

Pokud byl program odvápnění přerušeno, např. z důvodu vypnutí přístroje omylem, tak přístroj musíte opět zapnout a postupovat podle pokynů od kroku 9. Přístroj je pak připraven k provozu, i když nebyl zcela odvápněn. K úplnému odvápnění musíte provést program odvápnění od začátku.

7.5 Použití vodního filtru

Použitím vodního filtru se prodlouží životnost přístroje a nebudete muset přístroj častěji odvápnovat. Vodní filtr odfiltruje vápno a další znečišťující látky z vody.

Používejte výhradně filtrační patrony Melitta® Pro Aqua pro zcela automatické kávovary. Dodržujte pokyny pro zpracování na obalu vodního filtru.

Informace

Při použití a pravidelné výměně filtračních patron Melitta® Pro Aqua se přístroj musí odvápnit pouze jednou za rok. Údaj je založen na průměru 6 kávových nápojů s vždy 120 ml denně a 6 výměnami filtru za rok.

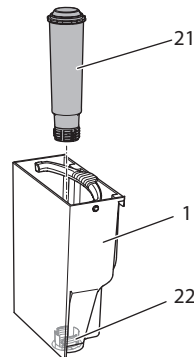

Obr. 15: Našroubování nebo vyšroubování vodního filtru



Vodní filtr (21) se našroubuje nebo vyšroubuje do závitů (22) na dně nádoby na vodu (1).

i Informace

Vodní filtr by neměl stát dlouho na sucho. Doporučujeme uložit vodní filtr v nádobě s vodou z vodovodu do chladničky, pokud ho nepoužíváte delší dobu.

Vložení vodního filtru

Podmínka: Přístroj je připraven k provozu.

-  Ovládací tlačítko „Servis“ stiskněte déle než 2 sekundy pro vyvolání servisního režimu 1.
-  Ovládací tlačítko "Servis" stiskněte tak často, dokud se neobjeví indikace funkce *Filtr*.
-  Stiskněte ovládací tlačítko "Intenzita kávy", dokud nesvítí kávové zrno.
- Postupujte podle pokynů z kapitoly *Výměna vodního filtru* od kroku 3.

Výměna vodního filtru



K zachování stálého účinku vodního filtru doporučujeme výměnu vodního filtru každé 2 měsíce - nebo pokud Vás přístroj vyzve k jeho výměně.

 Svítící indikace *Filtr* Vás vyzve k výměně vodního filtru.





i Informace

- Používáte-li vodní filtr, nemůžete nastavit tvrdost vody. Tvrdost vody je automaticky nastavená na měkkou (viz kapitola 6.3 *Nastavit tvrdost vody* na straně 375).
- Před jeho nasazením vložte vodní filtr na několik minut do nádoby s čerstvou vodou z vodovodu.

Podmínka: Přístroj je připraven k provozu.

-  Ovládací tlačítko „Servis“ stiskněte déle než 2 sekundy pro vyvolání servisního režimu 1.
-  Ovládací tlačítko „Servis“ stiskněte tak často, dokud se nezobrazí indikace Program filtru.



»  Svítí jedno zrno.

-  Pro spuštění programu filtru stiskněte ovládací tlačítko „Servis“ déle než 2 sekundy.
 - »  Indikace *Filtr* bliká až do ukončení programu filtru.
 - »  Svítí indikace *Odkapávací miska* a tato Vás vyzve k vyprázdnění odkapávací misky a nádoby na kávovou sedlinu.
- Vyprázdňte odkapávací misku a nádobu na kávovou sedlinu.
- Vsajte odkapávací misku bez nádoby na kávovou sedlinu.
- Postavte nádobu na kávovou sedlinu pod výtok.
 - »  Indikace *Voda* svítí a vyzve Vás k vyjmutí nádrže na vodu a vložení vodního filtru.
- Vyjměte nádobu na vodu.
- Vyprázdňte nádobu na vodu.
- Vložte nový filtr do nádoby na vodu (viz *Obr. 15*).
- Naplňte nádobu na vodu.
- Opět vsajte nádobu na vodu.
 - » Filtr se propláchnou vodou.
 - » Voda teče do odkapávací misky.
- Vyprázdňte odkapávací misku a nádobu na kávovou sedlinu.
- Vsajte odkapávací misku a nádobku na kávovou sedlinu.
 - » Program filtru je ukončen.
 - » Indikace *Filtr* zhasne.
 - » Přístroj je připraven k provozu.

Trvalé odhlášení vodního filtru

Pokud jste odstranili nasazený vodní filtr a chcete-li přístroj provozovat dál bez vodního filtru, odhlašte vodní filtr od přístroje:

- Vyjměte nádobu na vodu.
- Vyprázdňte nádobu na vodu.
- Odeberte vodní filtr (viz *Obr. 15*).
- Naplňte nádobu na vodu.
- Opět vsajte nádobu na vodu.
-  Ovládací tlačítko „Servis“ stiskněte déle než 2 sekundy pro vyvolání servisního režimu 1.

7.  Ovládací tlačítko "Servis" stiskněte tak často, dokud se neobjeví indikace funkce *Filtr*.
8.  Stiskněte ovládací tlačítko "Intenzita kávy" tak často, dokud nesvítí žádné kávové zrno.
9.  K uložení nastavení a opuštění servisního režimu stiskněte ovládací tlačítko "Servis" déle než 2 sekundy.
 - » Vodní filtr je odhlášen.
 - » Tvrdost vody je nastavena zpět na stupeň tvrdosti, kterou přístroj uložil před vložením vodního filtru.
10. V případě potřeby nastavte tvrdost vody (viz kapitola 6.3 *Nastavit tvrdost vody* na straně 375).

8 Přeprava, skladování a likvidace





8.1 Odpaření přístroje

Doporučujeme přístroj v případě nepoužívání po delší dobu, před přepravou a při nebezpečí mrazu, odpařit.

Během odpařování se zbývající voda odstraní z přístroje.

Po opětovném uvedení přístroje do provozu se po zapnutí provede automatické proplachování a přístroj se odvzdušní (viz kapitola 3.4 *První zapnutí přístroje* na straně 369).

Podmínka: Přístroj je připraven k provozu.

1.   K vyvolání servisního režimu 2 stiskněte ovládací tlačítko "Servis" a dodatečně odběrové tlačítko "Káva" déle než 2 sekundy.
2.   Ovládací tlačítko "Servis" stiskněte tak často, dokud se neobjeví indikace funkce *Odpařování*.
3.  Pro spuštění odpařování stiskněte ovládací tlačítko „Servis“ déle než 2 sekundy.

»  *Indikace připravenosti k provozu* bliká tak dlouho, dokud není dosaženo připravenosti k vytvoření páry.

»  *Indikace Voda* svítí a vyzve Vás k vyjmutí nádrže na vodu.

4. Vyjměte nádobu na vodu a vyprázdněte ji.
 - » Přístroj je odpařen a automaticky se vypne.

8.2 Přeprava přístroje

POZOR

Zamrazená zbytková voda může poškodit přístroj.

- Zabraňte vystavení přístroje teplotám nižším než 0° C.

Přepravujte přístroj v originálním balení. Tím se zabrání poškozením, vzniklým v důsledku přepravy.

Před přepravou přístroje proveďte následující činnosti:

1. Přístroj odpařte (viz kapitola 8.1 *Odpaření přístroje* na straně 383).
2. Vyprázdněte odkapávací misku a nádobu na kávovou sedlinu.
3. Vyprázdněte nádobu na vodu.
4. Vyprázdněte nádobu na kávová zrna.
5. Přístroj vyčistěte (viz kapitola 7.1 *Obecné čištění* na straně 378).
6. Přístroj zabalte.

Informace

- V případě odeslání přístroje do servisních středisek společnosti Melitta není nutné zaslat plech na šálky. Tím zabráníte škrábancům způsobených dopravou.
- Nepoužívejte komerčně dostupné lepicí a balicí pásky k upevnění volných dílů. Při odlepení zůstanou zbytky lepidla nalepené na přístroji, které lze velice obtížně odstranit.

8.3 Likvidace přístroje



Přístroje, označené tímto symbolem, podléhají evropské směrnici č. 2012/19/EU pro stará elektrická a elektronická zařízení (WEEE).

Elektrické přístroje nepatří do domácího odpadu. Zlikvidujte přístroj ekologickým způsobem pomocí vhodných sběrných systémů.

9 Technické údaje



Technické údaje	
Provozní napětí	220 V – 240 V, 50 Hz – 60 Hz
Příkon	1450 W
Tlak čerpadla	maximálně 15 barů
Rozměry	
Šířka	200 mm
Hloubka	460 mm
Výška	334 mm
Kapacita nádoba na kávová zrna	125 g
nádoba na vodu	1,2 l
Hmotnost (čistá)	7,9 kg
Okolní podmínky	
Teplota	10 °C – 32 °C
Relativní vlhkost	30 % – 80 % (bez kondenzace)

Rozsah tvrdosti vody	°dH	°e	°fH
měkká	0 až 10	0 až 13	0 až 18
střední	10 až 15	13 až 19	18 až 27
tvrdá	15 až 20	19 až 25	27 až 36
velmi tvrdá	> 20	> 25	> 36

10 Poruchy

Pokud se níže uvedenými opatřeními poruchy neodstraní nebo jestliže se vyskytnou další poruchy, které zde nejsou uvedeny, kontaktujte naše servisní středisko (místní sazba).

Číslo horké linky naleznete ve víku nádoby na vodu nebo na našich webových stránkách v oblasti servisu.

Porucha	Příčina	Opatření
Káva z výtoku vytéká pouze po kapkách.	Stupeň mletí je příliš jemný.	<ul style="list-style-type: none"> Nastavit hrubší stupeň mletí (viz kapitola 6.8 na straně 377).
	Přístroj je znečištěn.	<ul style="list-style-type: none"> Vyčistit spařovací jednotku (viz kapitola 7.2 na straně 378). Provést program čištění (viz kapitola 7.3 na straně 378).
	Přístroj je zanesen vodním kamenem.	<ul style="list-style-type: none"> Provést program odvápnění (viz kapitola 7.4 na straně 380).
Káva nevytéká.	Nádoba na vodu není naplněna nebo není vsazena správně.	<ul style="list-style-type: none"> Naplnit nádobu na vodu a dbát na její správné umístění (viz kapitola 4.3 na straně 371).
	Spařovací jednotka je ucpaná.	<ul style="list-style-type: none"> Vyčistit spařovací jednotku (viz kapitola 7.2 na straně 378).
Ačkoli je nádoba na kávová zrna naplněna, přístroj ukazuje, že je třeba naplnit kávová zrna.	Kávová zrna nepadají do mlýnku.	<ul style="list-style-type: none"> Stisknout jedno odběrové tlačítko. Lehce klepnout na nádobu na kávová zrna. Vyčistit nádobu na kávová zrna. Kávová zrna jsou příliš mastná. Použít jiná kávová zrna.
Hlasité zvuky mlýnku.	V mlýnku jsou cizí tělesa.	<ul style="list-style-type: none"> Kontaktovat poradenskou linku.
Spařovací jednotku nelze po jejím vyjmutí opět nasadit.	Rukojeť zablokování spařovací jednotky není ve správné poloze.	<ul style="list-style-type: none"> Kontrola, zda rukojeť zablokování správně zaskočila (viz kapitola 7.2 na straně 378).
	Pohon není ve správné poloze.	<ul style="list-style-type: none"> Stiskněte odběrové tlačítko "Káva" a současně ovládací tlačítko "2 šálky" déle než 2 sekundy. Přístroj provede inicializaci.
Rychlé střídavé blikání indikací: 	Chyba softwaru	<ul style="list-style-type: none"> Přístroj vypnout a opět zapnout (viz kapitola 4.1 na straně 370). Kontaktovat poradenskou linku.
Rychlé střídavé blikání indikací: 	Není vsazena spařovací jednotka.	<ul style="list-style-type: none"> Vsadit spařovací jednotku a zablokovat.
Indikace svítí, aniž by byla aktivována: 	Přístroj není zcela odvzdušněn.	<ul style="list-style-type: none"> Přístroj je nutné odvzdušnit, k tomu účelu v případě potřeby je třeba nalít vodu do nádoby na vodu a současně stisknout odběrové tlačítko "Káva" a "Oblíbená káva". Přitom voda teče do odkapávací misky. Poté je přístroj připraven k provozu. Vyčistit spařovací jednotku (viz kapitola 7.2 na straně 378).

Obsah

1	Prehľad prístroja	388
1.1	Prehľad prístroja	388
1.2	Ovládacie pole v prehľade	389
2	Pre Vašu bezpečnosť	390
2.1	Použitie podľa určenia.....	390
2.2	Nebezpečenstvo spôsobené elektrickým prúdom.....	390
2.3	Nebezpečenstvo popálenia a obarenia.....	390
2.4	Ďalšie nebezpečenstvá	391
3	Prvé kroky	391
3.1	Vybalenie prístroja	391
3.2	Postavenie prístroja.....	391
3.3	Zapojenie prístroja	391
3.4	Prvé zapnutie prístroja	392
4	Základná obsluha	392
4.1	Zapnutie a vypnutie prístroja	392
4.2	Naplnenie kávových zŕn do nádoby na zrná.....	393
4.3	Naliatie vody	393
4.4	Nastavenie výpuste kávových nápojov.....	394
4.5	Vyprázdnenie odkvapkávacej misky a nádoby na kávovú usadeninu.....	394
5	Príprava nápojov	395
5.1	Nastavenie intenzity kávy	395
5.2	Nastavenie množstva kávy	395
5.3	Príprava kávy.....	395
5.4	Naprogramovanie obľúbenej kávy.....	395
5.5	Prerušenie prípravy kávy	396
5.6	Súčasná príprava dvoch kávových nápojov.....	396
6	Zmena základných nastavení	396
6.1	Servisný režim 1	397
6.2	Nastavenie automatického vypnutia.....	397
6.3	Nastaviť tvrdosť vody.....	398
6.4	Aktivovanie/deaktivovanie vypínacieho preplachovania.....	398
6.5	Nastavenie sparovacej teploty	399
6.6	Servisný režim 2.....	399
6.7	Resetovanie prístroja na nastavenia zo závodu	399
6.8	Nastavenie stupňa mletia.....	400
7	Starostlivosť a údržba	400
7.1	Všeobecné čistenie.....	400
7.2	Čistenie sparovacej jednotky.....	400
7.3	Vykonanie programu čistenia.....	401
7.4	Vykonanie programu odvápnenia.....	402
7.5	Použitie vodného filtra.....	404
8	Preprava, skladovanie a likvidácia	406
8.1	Odparenie prístroja	406
8.2	Preprava prístroja	406
8.3	Likvidácia prístroja.....	406
9	Technické údaje	407
10	Poruchy	408

Vážená zákazníčka, vážený zákazník,

ďakujeme, že ste sa rozhodli pre úplne automatický kávovar Melitta® Purista®.

Návod na obsluhu Vám pomôže oboznámiť sa s rozmanitými možnosťami prístroja a zažiť maximálny pôžitok z kávy.

Pozorne si prečítajte tento návod na obsluhu. Zabráňte tak zraneniu osôb a hmotným škodám. Návod na obsluhu starostlivo uschovajte. V prípade odovzdania prístroja tretej osobe odovzdajte aj tento návod na obsluhu.

Spoločnosť Melitta nepreberá žiadnu zodpovednosť za škody spôsobené nedodržaním návodu na obsluhu.

Ak potrebujete viac informácií alebo máte otázky týkajúce sa prístroja, kontaktujte spoločnosť Melitta alebo nás navštívte na internetovej adrese: www.melitta.cz

Prajeme Vám veľa radosti s Vaším prístrojom.

1 Prehľad prístroja

1.1 Prehľad prístroja

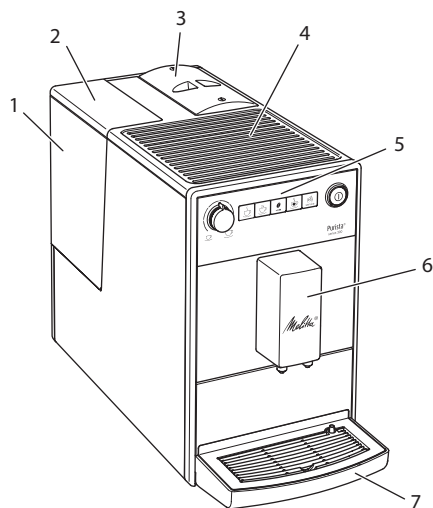

- 1 nádržky na vodu
- 2 veko nádržky na vodu
- 3 nádoba na kávové zrná s vekom
- 4 plocha na odstavenie šálok
- 5 ovládacie pole
- 6 výpust s 2 kávovými dýzami na kávové nápoje
- 7 odkvapkávacia miska
- 8 páčka „Prestavenie stupňa mletia“ (vo vnútri)
- 9 kryt
- 10 sparovacia jednotka (vo vnútri)
- 11 nádoba na kávovú usadeninu (vo vnútri)
- 12 plavák
- 13 plech na postavenie šálok

Obr. 1: Prístroj z prednej ľavej strany

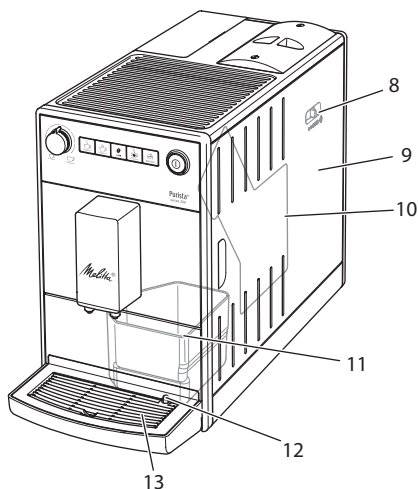

Obr. 2: Prístroj z prednej pravej strany

1.2 Ovládacie pole v prehľade

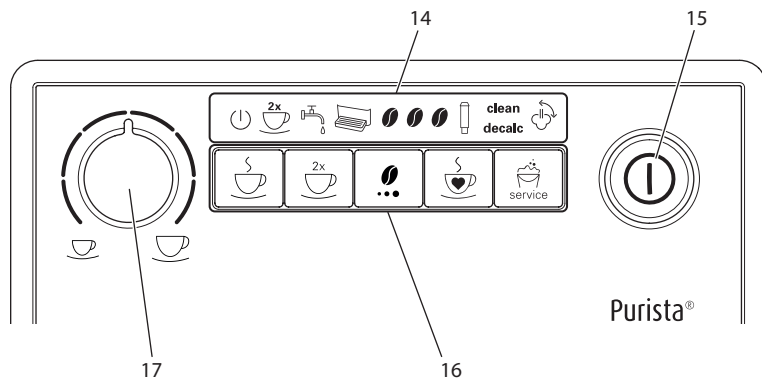

Obr. 3: Ovládacie pole

- 14 Zobrazenia
- 15 Tlačidlo "zap/vyp"
- 16 Tlačidlá
- 17 Otočný gombík "Množstvo kávy"

Zobrazenie	Označenie
	Ukazateľ pripravenosti na prevádzku
	Ukazateľ 2krát
	Ukazateľ Voda
	Ukazateľ Odkvapkávacia miska
	Ukazateľ Kávové zrnko
	Ukazateľ Filter
clean	Ukazateľ Čistenie
decalc	Ukazateľ Odvápnenie
	Ukazateľ Odvzdušnenie

Ovládací prvok	Označenie
	Odberové tlačidlo "Káva"
	Ovládacie tlačidlá "2 šálky"
	Ovládacie tlačidlo "Intenzita kávy"
	Odberové tlačidlo "Obľúbená káva"
	Ovládacie tlačidlo "Servis"

2 Pre Vašu bezpečnosť

C Prístroj zodpovedá súčasným európskym smerniciam a je konštruovaný podľa najnovšieho stavu techniky. Napriek tomu však existujú zvyškové nebezpečenstvá.

Aby ste zabránili nebezpečenstvu, musíte dodržiavať bezpečnostné pokyny. Spoločnosť Melitta nepreberá žiadnu zodpovednosť za škody spôsobené nedodržaním bezpečnostných pokynov.

2.1 Použitie podľa určenia

Prístroj sa používa na prípravu kávových nápojov z kávových zŕn.

Prístroj je určený na použitie v domácnostiach.

Akékoľvek iné použitie sa považuje za nesprávne a môže mať za následok zranenie osôb a hmotné škody. Spoločnosť Melitta nezodpovedá za škody spôsobené nesprávnym používaním prístroja.

2.2 Nebezpečenstvo spôsobené elektrickým prúdom

Ak je prístroj alebo sieťový kábel poškodený, hrozí nebezpečenstvo ohrozenia

života v dôsledku úrazu elektrickým prúdom.

Dodržiavajte nasledujúce bezpečnostné pokyny, aby ste predišli nebezpečenstvám spôsobených elektrickým prúdom:

- Nepoužívajte poškodený sieťový kábel.
- Poškodený sieťový kábel môže vymeniť iba výrobca, jeho zákaznícky servis alebo jeho servisný partner.
- Neotvárajte pevne priskrutkované kryty z telesa prístroja.
- Prístroj používajte iba v technicky bezchybnom stave.
- Chybný prístroj sa smie nechať opraviť iba v autorizovanej dielni. Neopravujte prístroj sami.
- Na prístroji, jeho súčiastiach a príslušenstve nevykonávajte žiadne zmeny.
- Prístroj neponárajte do vody.
- Sieťový kábel nesmie prísť do kontaktu s vodou.

2.3 Nebezpečenstvo popálenia a obarenia

Unikajúce kvapaliny a pary môžu byť veľmi horúce. Diely prístroja sú tiež veľmi horúce.

Dodržiavajte nasledujúce bezpečnostné pokyny, aby ste zabránili obareniu a popáleninám:

- Zabráňte kontaktu pokožky s unikajúcimi kvapalinami a výparmi.

- Počas a bezprostredne po odbere nápoja sa nedotýkajte dýz na výtoku. Počkajte, dokiaľ komponenty nevychladnú.

2.4 Ďalšie nebezpečenstvá

Dodržiavajte nasledujúce bezpečnostné pokyny, aby ste zabránili zraneniu osôb a hmotným škodám:

- Prístroj neuvádzajte do prevádzky v skrinke alebo podobnom kuse nábytku.
- Počas prevádzky nesiahajte do vnútra prístroja.
- Prístroj a jeho sieťový kábel uchovávajú mimo dosahu detí do 8 rokov.
- Tento prístroj môžu používať deti vo veku 8 rokov alebo osoby so zníženými fyzickými, zmyslovými alebo mentálnymi schopnosťami alebo nedostatkom skúseností a vedomostí, ak sú pod dozorom alebo poučené o bezpečnom používaní prístroja a rozumeli nebezpečenstvám, vyplývajúce z používania prístroja.
- Deti sa s prístrojom nesmú hrať. Čistenie a údržbu nesmú vykonávať deti mladšie ako 8 rokov. Deti staršie ako 8 rokov musia byť pri čistení a údržbe pod dozorom.
- Odpojte prístroj od napájania prúdom, keď ho necháte dlhšie bez dozoru.
- Prístroj sa nesmie používať vo výškach nad 2000 m.
- Pri čistení prístroja a jeho komponentov postupujte podľa pokynov, uvedených v prís-

lušnej kapitole (*Starostlivosť a údržba* na strane 400).

3 Prvé kroky

V tejto kapitole je popísaný spôsob prípravy prístroja na používanie.

3.1 Vybalenie prístroja

- Vybalte prístroj. Odstráňte z prístroja obalový materiál, lepiace pásky a ochranné fólie.
- Uchovajte obalový materiál na prepravu a prípadné zaslanie späť.

Informácia

V prístroji sa môžu nachádzať stopy kávy a vody. V závode bola testovaná bezchybná funkcia prístroja.

3.2 Postavenie prístroja

Dodržiavajte nasledujúce pokyny:

- Prístroj neumiestňujte vo vlhkých priestoroch.
- Prístroj postavte na stabilný, rovný a suchý povrch.
- Prístroj nestavte v blízkosti umývadla alebo podobného zariadenia.
- Nestavte prístroj na horúce povrchy.
- Dodržiavajte dostatočnú vzdialenosť približne 10 cm od steny a iných predmetov. Vzdialenosť nahor by mala byť minimálne 20 cm.
- Sieťový kábel položte tak, aby sa nemohol poškodiť o hrany alebo horúce povrchy.

3.3 Zapojenie prístroja

Dodržiavajte nasledujúce pokyny:

- Uistite sa, či sieťové napätie zodpovedá prevádzkovému napätiu uvedenému v technických údajoch (pozri tabuľku *Technické údaje* na strane 407).
- Prístroj zapojte iba do správne nainštalovanej zásuvky s ochranným kontaktom. V prípade pochybností sa obráťte na kvalifikovaného elektrikára.
- Zásuvka s ochranným kontaktom musí byť chránená poistkou s minimálne 10 A.

3.4 Prvé zapnutie prístroja

Akonáhle prístroj prvýkrát zapnete, tak prístroj vykoná automatické prepláchnutie. Z výtoku vyteká horúca voda. Pritom sa prístroj odvzdušní.



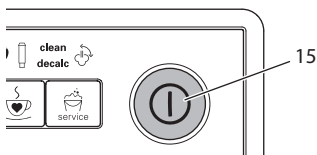

Informácia

- Po prvom uvedení do prevádzky odporúčame vyliať prvé dve šálky kávy.
- Ak chcete použiť vodný filter, mali by ste ho vložiť až po prvom uvedení do prevádzky.



Obr. 4: Tlačidlo "zap/vyp"

Podmienka: Prístroj je postavený a zapojený.

1. Pod výtok postavte nádobu.
2. Stlačte tlačidlo "zap/vyp" (15).
 - »  Ukazateľ pripravenosti na prevádzku sa krátko rozsvieti.
 - »  Ukazateľ Voda svieti a vyzve Vás, naliať vodu do nádržky na vodu.
3. Otvorte veko nádržky na vodu a vytiahnite nádržku na vodu za rukoväť smerom nahor z prístroja.
4. Nádržku na vodu vypláchnite čistou vodou. Nalite do nádržky na vodu čerstvú vodu.
5. Nádržku na vodu vsaďte zhora do prístroja a zatvorte veko.
 - »  Ukazateľ Odvzdušnenie svieti a vyzve Vás, odvzdušniť prístroj.
6.  Stlačte ovládacie tlačidlo "Intenzita kávy".
 - » Voda odteká do odkvapkávacej misky.
 - » Prístroj sa zohrieva a z výtoku vyteká teplá voda.
7. Akonáhle z výtoku nevyteká žiadna voda, rozsvieti sa ukazateľ Kávové zrná.
 - » Prístroj je odvzdušený.

8. Dajte kávové zrná do nádoby na zrná (pozri kapitola 4.2 *Naplnenie kávových zrn do nádoby na zrná* na strane 393).
9. V prípade potreby môžete teraz buď
 - a) nastaviť tvrdosť vody (pozri kapitolu 6.3 *Nastaviť tvrdosť vody* na strane 398) alebo
 - b) naskrutkovať vodný filter (pozri kapitolu 7.5 *Použitie vodného filtra* na strane 404).

4 Základná obsluha

4.1 Zapnutie a vypnutie prístroja

Pred zapnutím pri prvom uvedení prístroja do prevádzky si prečítajte kapitolu 3.4 *Prvé zapnutie prístroja* na strane 392.

Informácia

- Pri zapnutí a vypnutí prístroj automaticky vykoná prepláchnutie.
- Pri oplachovaní sa voda splachuje tiež do odkvapkávacej misky.

Zapnutie prístroja

1. Pod výtok postavte nádobu.
2. Stlačte tlačidlo "zap/vyp" (15).
 - » Prístroj sa zohreje a automaticky vykoná prepláchnutie.
 - » Prístroj prejde do pohotovostného režimu.

Informácia

Ak bol prístroj vypnutý len na krátky čas, tak sa po zapnutí nevykoná automatické preplachovanie.

Vypnutie prístroja

1. Pod výtok postavte nádobu.
2. Stlačte tlačidlo "zap/vyp" (15).
 - » Prístroj automaticky vykoná prepláchnutie.
 - » Prístroj sa vypne.

i Informácia

- Prístroj sa automaticky vypne, ak nie je dlhší čas v prevádzke. Aj v tomto prípade sa uskutoční automatické preplachovanie.
- Čas vypnutia môžete nastaviť v servisnom režime 1 (pozri kapitolu 6.2 *Nastavenie automatického vypnutia* na strane 397).
- Ak od zapnutia nebol pripravený žiadny nápoj alebo ak je prázdna nádržka na vodu, nevykoná sa žiadne preplachovanie.

4.2 Naplnenie kávových zŕn do nádoby na zrná

Pražené kávové zrná stratia svoju arómu. Do nádoby na zrná dajte iba toľko kávových zŕn, koľko spotrebujete v nasledujúcich 3 až 4 dňoch.

POZOR

Použitie nevhodných druhov kávy môže viesť k zalepeniu mlynčeka.

- Nepoužívajte lzmrazením sušené alebo karamelizované kávové zrná.
- Nepoužívajte kávový prášok ani instantné výrobky.

i Informácia

Pri výmene druhu kávových zŕn sa v mlynčeku môžu ešte stále nachádzať zvyšky starého druhu zŕn.

Aj keď je nádoba na zrná prázdna a potom sa naplní novým druhom zŕn, stále zostáva zvýšené množstvo starého druhu zŕn v mlynčeku. Preto prvé dva odbery kávy môžu stále obsahovať zvyšky starého druhu kávových zŕn.

Blikajúci ukazateľ Kávové zrnó Vás vyzve, naplniť kávové zrná.

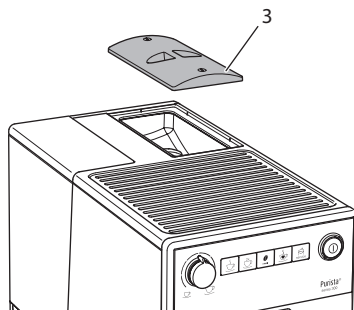

Obr. 5: Otvorenie veka nádoby na zrná

1. Otvorte veko nádoby na zrná (3).
2. Dajte kávové zrná do nádoby na zrná.
3. Zatvorte veko nádoby na zrná.

Pri nasledujúcom odbere kávy prestane ukazateľ blikáť.

Ak sa nádoba na zrná počas prípravy nápoja vyprázdni, výdaj sa preruší a bliká ukazateľ *Kávové zrnó*. Ak dáte kávové zrná do nádoby na zrná, tak ukazateľ najskôr bliká ďalej. Po stlačení odberového tlačidla spadnú kávové zrná do mlynčeka. Káva sa pripraví a ukazateľ prestane blikáť. Svetí *Zobrazenie pripravenosti* a ukazateľ *Kávové zrnó*.

4.3 Naliatie vody

Pre optimálny pôžitok z kávy používajte iba čerstvú, studenú, nesýtenú vodu (bez kyseliny uhličitej). Vodu vymieňajte denne.

i Informácia

Kvalita vody silne určuje chuť kávy. Preto používajte vodný filter (pozri kapitolu 6.3 *Nastaviť tvrdosť vody* na strane 398 a kapitolu 7.5 *Použitie vodného filtra* na strane 404).



Svietiaci ukazateľ *Voda* Vás vyzve, doliať vodu.

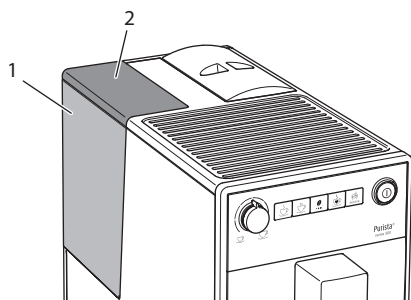

Obr. 6: Vybratie nádržky na vodu

1. Otvorte veko (2) nádržky na vodu (1) a vytiahnite nádržku na vodu za rukoväť smerom nahor z prístroja.
2. Do nádržky na vodu nalite vodu.
3. Nádržku na vodu vsaďte zhora do prístroja a zatvorte veko.

4.4 Nastavenie výpuste kávových nápojov

Výpust(6) možno nastavovať do výšky. Podľa možnosti nastavte čo najmenšiu vzdialenosť medzi výtokom a nádobou. Posuňte výtok nahor alebo nadol v závislosti od nádoby.

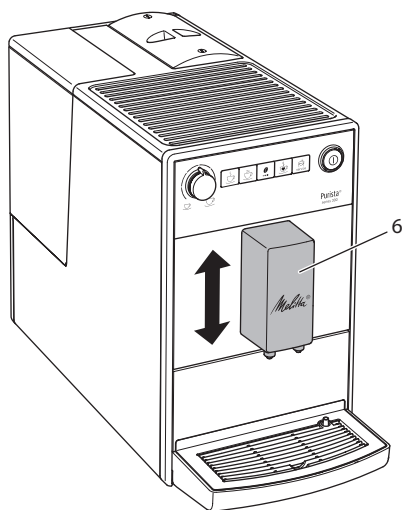

Obr. 7: Nastavenie výpuste kávových nápojov

4.5 Vyprázdnenie odkvapkávacej misky a nádoby na kávovú usadeninu

Ak sú odkvapkávacia miska (7) a nádoba na kávovú usadeninu (11) plné, svieti ukazateľ *Odkvapkávacia miska* a vyzve Vás, vyprázdniť nádobu. Zobrazenie sa zobrazí po cca 8 odberoch nápoja.

Vyčnievajúci plavák (12) tiež ukazuje plnú odkvapkávaciu misku.

Vždy vyprázdňte obe nádoby. Ak je odkvapkávacia miska vytiahnutá von, tak bliká ukazateľ *Odkvapkávacia miska*.

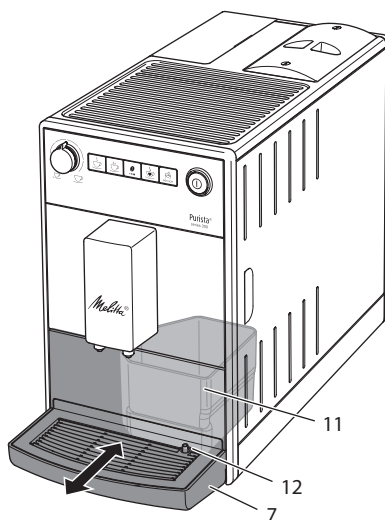

Obr. 8: Vyprázdnenie odkvapkávacej misky a nádoby na kávovú usadeninu

1. Vytiahnite odkvapkávaciu misku (7) z prístroja smerom dopredu.
2. Odoberte nádobu na kávovú usadeninu (11) a vyprázdnite ju.
3. Vyprázdnite odkvapkávaciu misku.
4. Vsaďte nádobu na kávovú usadeninu.
5. Zasuňte odkvapkávaciu misku do prístroja až na doraz.

Informácia

Ak vyprázdňujete odkvapkávaciu misku a nádobu na kávové usadeniny pri vypnutí prístroja, prístroj tento proces neza-

registruje. Preto sa môže stať, že budete vyzvaní na vyprázdnenie, aj keď odkvapkávacia miska a nádoba na kávové usadeniny ešte nie sú plné.

5 Príprava nápojov



Dodržiavajte:

- V nádržke na vodu by mal byť vždy dostatok vody. Ak je hladina príliš nízka, prístroj Vás vyzve na doliatie vody.
- Tiež v nádobe na zrná by malo byť vždy dostatočné množstvo kávových zŕn. Ak nie sú v nádobe žiadne kávové zrná, prístroj preruší prípravu kávového nápoja.
- Nádoby na nápoje by mali byť dostatočne veľké.
Maximálne množstvo kávy je 220 ml.

5.1 Nastavenie intenzity kávy

Akonáhle je prístroj pripravený na prevádzku, zobrazí aktuálne nastavenie intenzity kávy.

Možno nastaviť nasledujúce intenzity kávy:

Zobrazenie	Intenzita kávy
	slabá
	normálna
	silná



Intenzitu kávy môžete nastaviť jednorazovým alebo viacnásobným stlačením tlačidla "Intenzita kávy".

Intenzitu kávy môžete nastaviť pred odberom nápoja alebo počas mletia.

Informácia

Pri vypnutí prístroja sa uloží naposledy nastavená intenzita kávy.

5.2 Nastavenie množstva kávy

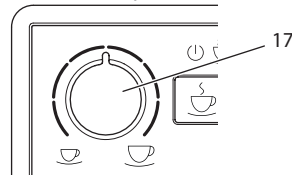

Obr. 9: Nastavenie množstva kávy



Množstvo kávy môžete nastaviť otočným gombíkom "Množstvo kávy" (17).

Množstvo kávy môžete nastaviť pred odberom alebo počas odberu nápoja.

Postupne možno nastaviť množstvo kávy medzi 25 ml a 220 ml.

5.3 Príprava kávy

Podmienka: Prístroj je pripravený na prevádzku.



1. Pod výtok postavte nádobu.
2.   Stlačte jedno z odberových tlačidiel.
 - » Spustia sa mletie a výdaj nápoja.
 - » Výdaj nápoja sa ukončí automaticky.
3. Odoberte nádobu.



5.4 Naprogramovanie obľúbenej kávy

POMocou odberového tlačidla "Obľúbená káva" môžete trvalo uložiť preferovanú intenzitu kávy a množstvo kávy.

Nastavenia sa vykonajú počas prípravy kávy.

Podmienka: Prístroj je pripravený na prevádzku.

1.  Stlačte tlačidlo "Obľúbená káva" na dlhšie ako 2 sekundy.
 - »  Zobrazenie pripravenosti a ukazateľ Kávové zrnó rýchlo blikajú.
2.  Stlačte raz alebo viackrát ovládacie tlačidlo "Intenzita kávy", aby ste nastavili preferovanú intenzitu kávy.

3.  Stlačte odberové tlačidlo "Oblíbená káva".
 - » Spustí sa mletie.
 - » Počas mletia môžete ešte raz zmeniť intenzitu kávy.
 - » Spustí sa výdaj nápoja.
4.  Počas vydávania nápoja stlačte odberové tlačidlo "Oblíbená káva", keď sa dosiahne Vaše požadované množstvo kávy.
 - » Výdaj nápoja sa zastaví.
 - » Nastavenia sa uložia.

Ak sa príprava nápoja preruší odberovým tlačidlom "Káva", množstvo kávy a intenzita kávy sa neuložia.

 Stlačte odberové tlačidlo "Oblíbená káva", aby ste pripravili kávu s uloženou intenzitou kávy a uloženým množstvom kávy.

5.5 Prerušenie prípravy kávy



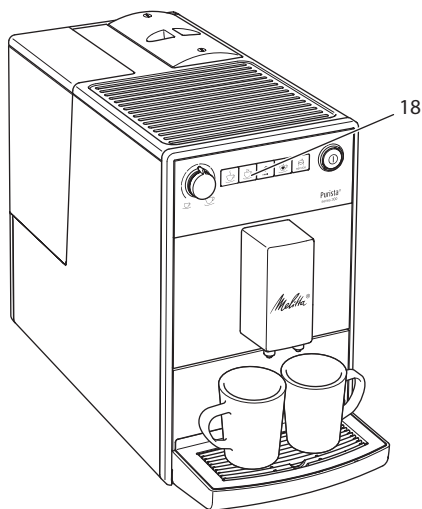

Ak chcete predčasne prerušiť prípravu kávového nápoja, znova stlačte odberové tlačidlo.

5.6 Súčasná príprava dvoch kávových nápojov

Ovládacím tlačidlom "2 šálky" pripravíte naraz dva kávové nápoje. V prípade odberu na dve šálky prístroj vykoná dve mletia.



Obr. 10: Odber na dve šálky

1. Pod výtok postavte dve nádoby.
2.  Stlačte ovládacie tlačidlo "2 šálky" (18).
 - »  Sviety ukazateľ 2krát.
3.   Stlačte odberové tlačidlo.
 - » Spustia sa mletie a výdaj nápoja.
 - » Výdaj nápoja sa ukončí automaticky.
4. Odoberte obe nádoby.

Informácia





- Nastavenie je platné len pre jednu prípravu nápoja.
- Ak do 1 minúty nepripravíte žiadny kávový nápoj, prístroj prejde do režimu odberu na jednu šálku.

6 Zmena základných nastavení

Základné nastavenia prístroja môžete zmeniť pomocou niekoľkých funkcií. Funkcie sú rozdelené do dvoch servisných režimov.



6.1 Servisný režim 1

Každéj funkcii je priradená jedna indikácia.

Servisný režim 1	
Zobrazenie	Funkcia
	Automatické vypnutie
	Tvrdosť vody
	Vypínacie preplachovanie
	Program filtra
clean	Program čistenia
decalc	Program odvápnenia
	Sparovacia teplota

Pre vstup do servisného režimu 1 postupujte nasledovne:

Podmienka: Prístroj je pripravený na prevádzku.

-  Stlačením ovládacieho tlačidla "Servis" na dlhšie ako 2 sekundy sa dostanete do servisného režimu 1.
 - »  *Zobrazenie pripravenosti rýchlo bliká a ukazateľ 2krát svieti.*
-  Jednorazovým alebo viacnásobným stlačením ovládacieho tlačidla "Servis" sa dostanete na požadovanú funkciu.
 - » Podľa zvolenej funkcie sa rozsvieti indikácia, pozri tabuľku *Servisný režim 1*.
 - » Počet svietiacich symbolov zrn označuje aktívne nastavenie funkcie.

Stlačte odberové tlačidlo "Káva", aby ste opustili servisný režim bez uloženia nastavenia.





Informácia

Ak sa počas 1 minúty nevykoná žiadne ďalšie zadanie, prístroj sa vráti do pohotovostného režimu.

6.2 Nastavenie automatického vypnutia

Ak prístroj neobsluhujete dlhšiu dobu, prepne sa tento najskôr do režimu úspory energie. Po ďalšej, vopred zadanej dobe sa prístroj vypne.





Možné sú nasledujúce nastavenia:

Zobrazenie	Režim úspory energie po:	Vypnutie po:
	3 minúty	30 minúty
	10 minúty	1 hodina
	20 minúty	4 hodín
 blikajú	30 minúty	8 hodín

Informácia

Režim úspory energie ukončíte stlačením ľubovoľného tlačidla.

Podmienka: Prístroj je pripravený na prevádzku.

-  Stlačením ovládacieho tlačidla "Servis" na dlhšie ako 2 sekundy sa dostanete do servisného režimu 1.
-   Opakovane stláčajte ovládacie tlačidlo "Servis" dovtedy, pokiaľ sa neobjaví indikácia funkcie *Automatické vypnutie*.
-  Stlačte ovládacie tlačidlo "Intenzita kávy" tak často, pokiaľ nie je nastavený požadovaný čas.
-  Môžete vyvolať ďalšiu funkciu alebo opustiť servisný režim:
 - Krátkym stlačením ovládacieho tlačidla "Service" sa dostanete na nasledujúcu funkciu.
 - Stlačením ovládacieho tlačidla "Servis" na dlhšie ako 2 sekundy uložíte nastavenie a opustíte servisný režim.

6.3 Nastaviť tvrdosť vody





Nastavením tvrdosti vody sa reguluje, ako často Vás prístroj vyzve na odstránenie vodného kameňa. Čím tvrdšia je voda, tým častejšie sa prístroj musí odvápnit.

Informácia





Počas používania vodného filtra nemôžete nastaviť tvrdosť vody (pozri kapitolu 7.5 *Použitie vodného filtra* na strane 404).

Určite tvrdosť vody priloženým testovacím prúžkom. Postupujte podľa pokynov na obale testovacieho prúžku a podľa tabuľky *Rozsah tvrdosti vody* na strane 407.

Možné sú nasledujúce nastavenia:

Zobrazenie	Tvrdosť vody
	mäkká, odvápnit po 150 litroch
	stredná, odvápnit po 100 litroch
	tvrdá, odvápnit po 70 litroch
	veľmi tvrdá, odvápnit po 30 litroch
žiadne kávové zrnko	Používa sa vodný filter. Nie je možné žiadne nastavenie.

Podmienka: Prístroj je pripravený na prevádzku.

-  Stlačením ovládacieho tlačidla "Servis" na dlhšie ako 2 sekundy sa dostanete do servisného režimu 1.
-  Opakovane stlačajte ovládacie tlačidlo "Servis" dovtedy, pokiaľ sa neobjaví indikácia funkcie *Tvrdosť vody*.
-  Stlačte ovládacie tlačidlo "Intenzita kávy" tak často, pokiaľ nie je nastavená požadovaná tvrdosť vody.
-  Môžete vyvolať ďalšiu funkciu alebo opustiť servisný režim:
 - Krátkym stlačením ovládacieho tlačidla "Service" sa dostanete na nasledujúcu funkciu.
 - Stlačením ovládacieho tlačidla "Servis" na dlhšie ako 2 sekundy uložíte nastavenie a opustíte servisný režim.

6.4 Aktivovanie/deaktivovanie vypínacieho preplachovania

Ihneď po zapnutí kávovaru sa kávovar prepláchnie. Aktivovať/deaktivovať možno iba vypínacie preplachovanie. Ak je táto funkcia aktivovaná, kávovar sa po vypnutí prepláchnie.





Informácia

Odporúčame, aby ste vypínacie preplachovanie nevypínali natrvalo, pretože vypínaním preplachovaním sa kávovar prečistí.

Možné sú nasledujúce nastavenia:

Zobrazenie	Vypínacie preplachovanie
	aktivované
žiadne kávové zrnko	deaktivované



Podmienka: Prístroj je pripravený na prevádzku.

-  Stlačením ovládacieho tlačidla "Servis" na dlhšie ako 2 sekundy sa dostanete do servisného režimu 1.
-  Opakovane stlačajte ovládacie tlačidlo "Servis" dovtedy, pokiaľ sa neobjaví indikácia funkcie *Vypínacie preplachovanie*.
-  Stlačte ovládacie tlačidlo "Intenzita kávy" tak často, dokiaľ nie je aktivované alebo deaktivované vypínacie preplachovanie.
-  Môžete vyvolať ďalšiu funkciu alebo opustiť servisný režim:
 - Krátkym stlačením ovládacieho tlačidla "Service" sa dostanete na nasledujúcu funkciu.
 - Stlačením ovládacieho tlačidla "Servis" na dlhšie ako 2 sekundy uložíte nastavenie a opustíte servisný režim.





6.5 Nastavenie sparovacej teploty

Sparovacia teplota ovplyvní chuť kávového nápoja.

Možné sú nasledujúce nastavenia:



Zobrazenie	Sparovacia teplota
	nízka
	stredná
	vysoká

Podmienka: Prístroj je pripravený na prevádzku.

-  Stlačením ovládacieho tlačidla "Service" na dlhšie ako 2 sekundy sa dostanete do servisného režimu 1.
-   Opakovane stláčajte ovládacie tlačidlo "Service" dovtedy, pokiaľ sa neobjaví indikácia funkcie *Sparovacia teplota*.
-  Stlačte ovládacie tlačidlo "Intenzita kávy" tak často, pokiaľ nie je nastavená požadovaná sparovacia teplota.
-  Môžete vyvolať ďalšiu funkciu alebo opustiť servisný režim:
 - Krátkym stlačením ovládacieho tlačidla "Service" sa dostanete na nasledujúcu funkciu.
 - Stlačením ovládacieho tlačidla "Service" na dlhšie ako 2 sekundy uložíte nastavenie a opustíte servisný režim.



6.6 Servisný režim 2

Každej funkcii je priradená jedna indikácia.

Servisný režim 2	
Zobrazenie	Funkcia
	Nastavenia zo závodu
	Odparenie

Pre vstup do servisného režimu 2 postupujte nasledovne:

Podmienka: Prístroj je pripravený na prevádzku.

-   Stlačením ovládacieho tlačidla "Service" a dodatočne odberového tlačidla "Káva" na dlhšie ako 2 sekundy sa dostanete do servisného režimu 2.

»  *Zobrazenie pripravenosti a ukazateľ 2krát rýchlo blikajú.*

-  Jednorazovým alebo viacnásobným stlačením ovládacieho tlačidla "Service" sa dostanete na požadovanú funkciu.

- » Podľa zvolenej funkcie sa rozsvieti indikácia, pozri tabuľku *Servisný režim 2*.
- » Počet svietiacich symbolov zŕn označuje aktívne nastavenie funkcie.

Stlačte odberové tlačidlo "Káva", aby ste opustili servisný režim bez uloženia nastavenia.





Informácia

Ak sa počas 1 minúty nevykoná žiadne ďalšie zadanie, prístroj sa vráti do pohotovostného režimu.

6.7 Resetovanie prístroja na nastavenia zo závodu

Prístroj môžete resetovať na nastavenia zo závodu. V prípade resetovania sa vo funkciách stratia hodnoty nastavení. Intenzita kávy a množstvo kávy, uložené funkciou *Oblúbená káva*, sa tiež stratia.

Podmienka: Prístroj je pripravený na prevádzku.

-   Stlačením ovládacieho tlačidla "Service" a dodatočne odberového tlačidla "Káva" na dlhšie ako 2 sekundy sa vyvolá servisný režim 2.
-   Opakovane stláčajte ovládacie tlačidlo "Service" dovtedy, pokiaľ sa neobjaví indikácia funkcie *Nastavenia zo závodu*.
-  Stlačte ovládacie tlačidlo "Intenzita kávy" tak často, dokiaľ na displeji nesvieti jedno kávové zrno.

4.  Stlačte ovládacie tlačidlo "Servis" na dlhšie ako 2 sekundy na resetovanie prístroja na nastavenia zo závodu a ukončenie servisného režimu.

6.8 Nastavenie stupňa mletia

Stupeň mletia kávového prášku má vplyv na chuť kávy.

Ak nastavíte stupeň mletia na jemný, chuť kávy je silnejšia.

POZOR

Veľmi jemne mletá káva môže upchať sparovaciu jednotku.

- Stupeň mletia bol pred dodaním optimálne nastavený. Nastavte stupeň mletia najskôr po 100 odberov kávy (po približne 1 mesiaci, v závislosti od spotreby kávy).
- Nenastavujte príliš jemný stupeň mletia. Stupeň mletia je optimálne nastavený, keď káva vyteká rovnomerne z výtoku a vytvorí sa jemná hustá krémová káva.

Nastavte stupeň mletia počas chodu mlynčeka.

Podmienka: Prístroj je pripravený na prevádzku.

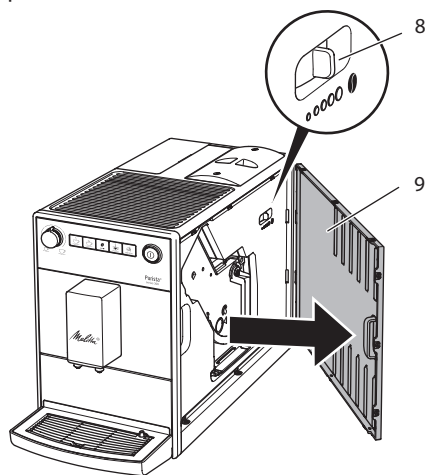

Obr. 11: Nastavenie stupňa mletia

1. Otvorte kryt (9). Za tým účelom uchopte za žliabok na pravej strane prístroja a vytiahnite kryt nabok.
2. Pripravte kávu.
3. Počas chodu mlynčeka nastavte páčku (8) doľava alebo doprava.
Doľava = jemnejší stupeň mletia
Doprava = hrubší stupeň mletia
4. Kryt (9) nasadte bokom, dokiaľ nezaskočí.

7 Starostlivosť a údržba

Pravidelná starostlivosť a údržba prístroja zabezpečujú trvalo vysokú kvalitu Vašich nápojov.

7.1 Všeobecné čistenie

Prístroj pravidelne čistite. Okamžite odstráňte vonkajšie nečistoty od kávy.

POZOR

V prípade použitia nevhodných čistiacich prostriedkov sa môže poškriabať povrch.

- Nepoužívajte žiadne abrazívne utierky, špongie a čistiace prostriedky.

Podmienka: Prístroj je vypnutý.

- Prístroj otrite zvonku mäkkou, vlhkou handričkou a bežne dostupným prostriedkom na umývanie riadu.
- Opláchnite odkvapkávaciu misku, nádobu na kávovú usadeninu a plech na šálky. Pritom použite mäkkú vlhkú handričku a bežne dostupný prostriedok na umývanie riadu. Nádobu na kávové usadeniny možno umývať v umývačke riadu.
- Nádobu na zrná vytrite mäkkou suchou handrou.

7.2 Čistenie sparovacej jednotky

Aby ste predišli poškodeniu prístroja, odporúčame vyčistiť sparovaciu jednotku raz do týždňa.

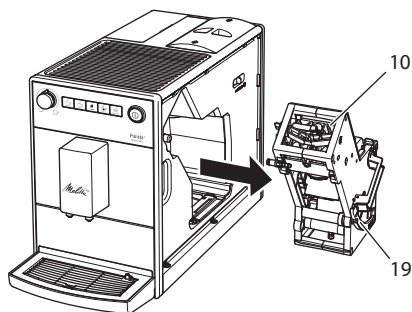

Obr. 12: Vymontovanie sparovacej jednotky

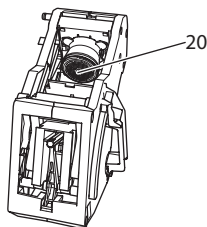

Obr. 13: Čistenie sparovacej jednotky

Podmienka: Prístroj je vypnutý.

1. Otvorte kryt (9). Za tým účelom uchopte za žliabok na pravej strane prístroja a vytiahnite kryt nabok.
2. Stlačte a podržte červenú páčku (19) za rukoväť sparovacej jednotky (10) a otáčajte rukoväťou v smere hodinových ručičiek, dokiaľ nezaskočí až na doraz.
3. Vytiahnite sparovaciu jednotku za rukoväť z prístroja.
4. Sparovaciu jednotku ako celok dôkladne opláchnite zo všetkých strán pod tečúcou vodou. Dbajte najmä na to, aby sa na sitku (20) viacej nenachádzali žiadne zvyšky kávy.
5. Sparovaciu jednotku nechajte odkvapkať.
6. Mäkkou, suchou utierkou odstráňte zvyšky kávy z povrchov vo vnútri prístroja.
7. Vsaďte sparovaciu jednotku do prístroja. Stlačte a podržte červenú páčku za rukoväť sparovacej jednotky a otáčajte rukoväťou proti smeru hodinových ručičiek, dokiaľ nezaskočí až na doraz.
8. Kryt nasadte bokom, dokiaľ nezaskočí.

Pri zapnutom prístroji striedavé blikanie *Zobrazenia pripravenosti* a indikácie *clean* signalizuje chýbajúcu sparovaciu jednotku. Po vsadení sparovacej jednotky prístroj prejde do pohotovostného režimu.

7.3 Vykonalenie programu čistenia

S programom čistenia sa odstránia zvyšky a zvyšky kávového oleja pomocou čističa pre plne automatické kávovary.

Aby ste predišli poškodeniu prístroja odporúčame, aby ste program čistenia vykonávali každé 2 mesiace - alebo keď Vás prístroj k tomu vyzve.

clean Svietiaci ukazateľ *Čistenie* Vás vyzve vyčistiť prístroj.

⚠ POZOR

Kontakt s čističom pre plne automatické kávovary môže spôsobiť podráždenie očí a pokožky.

- Dodržiavajte pokyny pre spracovanie na obale čističa pre plne automatické kávovary.

POZOR

Použitie nevhodného čističa pre plne automatické kávovary môže prístroj poškodiť.

- Používajte výhradne čistiace tablety Melitta® PERFECT CLEAN pre automatické kávovary.

Program čistenia trvá približne 15 minút a nemal by byť prerušený.





Program čistenia prebieha v niekoľkých stupňoch. Pokrok sa zobrazí počtom zobrazených kávových zŕn.

Počas programu čistenia prístroj vykoná niekoľko prepláchnutí. Pritom sa tiež prepláchnu i odkvapkávacia miska.

Podmienka: Prístroj je pripravený na prevádzku.



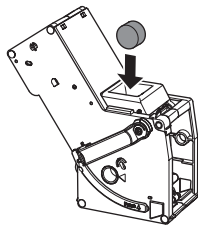

1. Stlačením ovládacieho tlačidla "Servis" na dlhšie ako 2 sekundy sa dostanete do servisného režimu 1.

2.  **clean** Opakovane stlačajte ovládacie tlačidlo "Servis" dovtedy, pokiaľ sa neobjaví program čistenia.
 3.  Na spustenie programu čistenia stlačte ovládacie tlačidlo "Servis" na dlhšie ako 2 sekundy.
 - » **clean** Ukazateľ *Čistenie* bliká až do konca programu čistenia.
-  Spustí sa prvý stupeň programu čistenia. Svieta jedno kávové zrná.
- »  Ukazateľ *Odkvapkovávací miska* svieti a vyzve Vás vyprázdniť odkvapkovaciu misku a nádobu na kávovú usadeninu.
4. Vyprázdňte odkvapkovaciu misku a nádobu na kávovú usadeninu.
 5. Vsadte odkvapkovaciu misku bez nádoby na kávovú usadeninu.
 6. Pod výtok postavte nádobu na kávovú usadeninu.
 - » Prístroj prepláchne dvakrát.
 - » **clean** Ukazateľ *Čistenie* rýchlo bliká a vyzve Vás vybrať sparovaciu jednotku a vložiť čistiacu tabletu.
 7. Vyberte sparovaciu jednotku. Pritom prístroj nevypnite.
 8. Sparovaciu jednotku opláchnite pod tečúcou vodou (pozri kapitolu 7.2 *Čistenie sparovacej jednotky* na strane 400).
 9. Vložte čistiacu tabletu do sparovacej jednotky. Vsadte sparovaciu jednotku do prístroja.



Obr. 14: Vloženie čistiacej tablety do sparovacej jednotky

-  Spustí sa druhý stupeň programu čistenia. Svieta dve kávové zrná.

- » Prístroj vykoná niekoľko prepláchnutí.
- »  Ukazateľ *Odkvapkovávací miska* svieti a vyzve Vás vyprázdniť odkvapkovaciu misku a nádobu na kávovú usadeninu.

-  Spustí sa tretí stupeň programu čistenia. Svieta tri kávové zrná.

10. Vyprázdňte odkvapkovaciu misku a nádobu na kávovú usadeninu.
11. Vsadte odkvapkovaciu misku bez nádoby na kávovú usadeninu.

-  Spustí sa štvrtý stupeň programu čistenia. Blikajú tri kávové zrná.

12. Pod výtok postavte nádobu na kávovú usadeninu.
 - » Prístroj vykoná niekoľko prepláchnutí.
 - »  Ukazateľ *Odkvapkovávací miska* svieti a vyzve Vás vyprázdniť odkvapkovaciu misku a nádobu na kávovú usadeninu.
13. Vyprázdňte odkvapkovaciu misku a nádobu na kávovú usadeninu.
14. Vsadte odkvapkovaciu misku a nádobu na kávovú usadeninu.
 - » Program čistenia je ukončený.
 - » Ukazateľ *Čistenie* zhasne.
 - » Prístroj je pripravený na prevádzku.

Informácia

Ak bol program čistenia prerušený, napr. z dôvodu náhodne vypnutého prístroja, musíte znova zapnúť prístroj a postupovať podľa pokynov od kroku 10. Prístroj je potom pripravený na prevádzku, aj keď nebol úplne vyčistený. Pre úplné čistenie musíte vykonať program čistenia od začiatku.

7.4 Vykonanie programu odvápnenia

Program odvápnenia odstráni vodný kameň v prístroji odvápnovačom pre plne automatické kávovary.

Aby ste predišli poškodeniu prístroja, odporúčame, aby ste program odstraňovania vodného kameňa vykonávali každé 3 mesiace - alebo ak Vás k tomu prístroj

vyzve - keď pravidelne nepoužívate vodný filter.

decalc Svetiaci ukazateľ *Odvápnenie* Vás vyzve odstrániť vodný kameň.

POZOR

Kontakt s odvápňovačom môže spôsobiť podráždenie očí a pokožky.

- Dodržiavajte pokyny pre spracovanie na obale odvápňovača.

POZOR

Použitie nesprávnych odvápňovačov a nedodržanie návodu na použitie môže viesť k poškodeniu prístroja.

- Používajte výhradne tekutý odvápňovač Melitta® ANTI CALC pre plne automatické kávovary.
- Dodržiavajte pokyny pre spracovanie na obale odvápňovača.

POZOR

Počas programu odvápnenia sa môže poškodiť naskrutkovaný vodný filter.

- Vyberte vodný filter (pozri Obr. 15 na strane 404).
- Počas programu odvápnenia dajte vodný filter do nádoby s vodou z vodovodu.
- Po dokončení programu odvápnovania môžete opäť nasadiť vodný filter a pokračovať v jeho používaní.

Program odvápnenia trvá približne 15 minút a nemal by byť prerušený.

Program odvápnenia prebieha v niekoľkých stupňoch. Pokrok sa zobrazí počtom zobrazených kávových zŕn.

Počas programu odvápnenia prístroj vykoná niekoľko prepláchnutí. Pritom sa tiež prepláchnu i odkvapkávacia miska.

Podmienka: Prístroj je pripravený na prevádzku.

1.  Stlačením ovládacieho tlačidla "Servis" na dlhšie ako 2 sekundy sa dostanete do servisného režimu 1.

2.  **decalc** Opakovane stláčajte ovládacie tlačidlo "Servis" dovtedy, pokiaľ sa neobjaví indikácia funkcie *Odvápnenie*.

3.  Na spustenie programu odvápnenia stlačte ovládacie tlačidlo "Servis" na dlhšie ako 2 sekundy.

» **decalc** Ukazateľ *Odvápnenie* bliká až do ukončenia programu odvápnenia.

 Spustí sa prvý stupeň programu odvápnenia. Svetí jedno kávové zrno.

»  Ukazateľ *Odkvapkávacia miska* svieti a vyzve Vás vyprázdniť odkvapkávaciu misku a nádobu na kávovú usadeninu.

4. Vyprázdňte odkvapkávaciu misku a nádobu na kávovú usadeninu.



5. Vsaďte odkvapkávaciu misku.

»  Ukazateľ *Voda* svieti a vyzve Vás, naliať roztok odvápňovača do nádržky na vodu.

6. Odoberte nádržku na vodu.

7. Do nádržky na vodu nalite 0,5 litra odvápnovacieho roztoku. Dodržiavajte pritom príslušný návod na použitie odvápňovača pre plne automatické kávovary

8. Opäť vsaďte nádržku na vodu.

  Spustí sa druhý stupeň programu odvápnenia. Svetia dve kávové zrná. Počas odvápnenia sa vykoná niekoľko prepláchnutí.

»  Ukazateľ *Odkvapkávacia miska* svieti a vyzve Vás vyprázdniť odkvapkávaciu misku a nádobu na kávovú usadeninu.

9. Vyprázdňte odkvapkávaciu misku a nádobu na kávovú usadeninu.

10. Vsaďte odkvapkávaciu misku.

»  Ukazateľ *Voda* svieti a vyzve Vás, naliať vodu do nádržky na vodu.

11. Odoberte nádržku na vodu.

12. Nádržku na vodu dôkladne opláchnite a nalite do nej čerstvú vodu.

13. Vsaďte nádržku na vodu.

☉☉☉ Spustí sa tretí stupeň programu odvápnenia. Svetia tri kávové zrná.

» Horúca voda odteká do odkvapkávacej misky.

»  Ukazateľ *Odkvapkávacia miska* svieti a vyzve Vás vyprázdniť odkvapkávaciu misku a nádobu na kávovú usadeninu.

14. Vyprázdňte odkvapkávaciu misku.

15. Vsadte odkvapkávaciu misku a nádobu na kávovú usadeninu.

» Program odvápnenia je ukončený.

» Ukazateľ *Odvápnenie* zhasne.

» Prístroj je pripravený na prevádzku.

Informácia

Ak bol program odvápnenia prerušený, napr. z dôvodu náhodne vypnutého prístroja, musíte znova zapnúť prístroj a postupovať podľa pokynov od kroku 9. Prístroj je potom pripravený na prevádzku, aj keď nebol úplne odvápneneý. Pre úplné odvápnenie musíte vykonať program odvápnenia od začiatku.

7.5 Použitie vodného filtra

Použitie vodného filtra predlžuje životnosť prístroja a nemusíte prístroj často odvápnovať. Vodným filtrom sa odfiltrujú vápno a iné znečisťujúce látky z vody.

Používajte výhradne filtračné patróny Melitta® Pro Aqua pre plne automatické kávovary. Dodržiavajte pokyny pre spracovanie na obale vodného filtra.

Informácia

Pri použití a pravidelnej výmene filtračnej patróny Melitta® Pro Aqua sa prístroj musí odvápníť iba raz za rok.

Údaje sú založené na priemere 6 kávových nápojov s vždy 120 ml za deň a 6násobnej výmene filtra za rok.

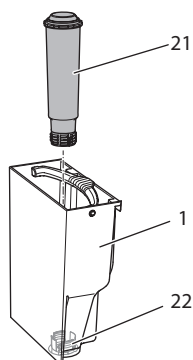

Obr. 15: Naskrutkovanie a odskrutkovanie vodného filtra





Vodný filter (21) sa zaskrutkuje alebo odskrutkuje do/zo závitú (22) na dne nádržky na vodu (1).

Informácia

Vodný filter by nemal stáť dlhší čas nasucho. V prípade dlhšieho nepoužívania odporúčame skladovať vodný filter v nádobe s vodou z vodovodu v chladničke.

Vsadenie vodného filtra

Podmienka: Prístroj je pripravený na prevádzku.

-  Stlačením ovládacieho tlačidla "Servis" na dlhšie ako 2 sekundy sa dostanete do servisného režimu 1.
-   Opakovane stláčajte ovládacie tlačidlo "Servis" dovtedy, pokiaľ sa neobjaví indikácia funkcie *Filter*.
-   Stlačte ovládacie tlačidlo "Intenzita kávy", dokiaľ sa nerozsvieti jedno kávové zrno.
- Postupujte podľa príkazov z kapitoly *Výmena vodného filtra* od kroku 3.

Výmena vodného filtra









Na zachovanie rovnakého účinku vodného filtra odporúčame vymeniť vodný filter každé 2 mesiace - alebo ak Vás k tomu prístroj vyzve.

 Svietiaci ukazateľ *Filter* Vás vyzve vymeniť vodný filter.

Informácia

- Keď používate vodný filter, nemôžete nastaviť tvrdosť vody. Tvrdosť vody je automaticky nastavená na mäkkú vodu (pozri kapitolu 6.3 *Nastaviť tvrdosť vody* na strane 398).
- Pred vsadením vodného filtra ho vložte na niekoľko minút do nádoby s čerstvou vodou z vodovodu.





Podmienka: Prístroj je pripravený na prevádzku.

1.  Stlačením ovládacieho tlačidla "Servis" na dlhšie ako 2 sekundy sa dostanete do servisného režimu 1.
2.   Opakovane stláčajte ovládacie tlačidlo "Servis" dovtedy, pokiaľ sa neobjaví program filtra.
 - »  Svieti jedno zrno.
3.  Na spustenie programu filtra stlačte ovládacie tlačidlo "Servis" na dlhšie ako 2 sekundy.
 - »  Ukazateľ *Filter* bliká až do ukončenia programu filtra.
 - »  Ukazateľ *Odkvapkovácia miska* svieti a vyzve Vás vyprázdniť odkvapkovaciu misku a nádobu na kávovú usadeninu.
4. Vyprázdňte odkvapkovaciu misku a nádobu na kávovú usadeninu.
5. Vsadte odkvapkovaciu misku bez nádoby na kávovú usadeninu.
6. Pod výtok postavte nádobu na kávovú usadeninu.
 - »  Ukazateľ *Voda* svieti a vyzve Vás, odobrať nádržku na vodu a vložiť vodný filter.
7. Odoberte nádržku na vodu.
8. Vyprázdňte nádržku na vodu.
9. Vsadte nový filter do nádržky na vodu (pozri *Obr. 15*).
10. Do nádržky na vodu nalite vodu.

11. Opäť vsadte nádržku na vodu.
 - » Filter sa prepláchnie vodou.
 - » Voda odteká do odkvapkávacej misky.
12. Vyprázdňte odkvapkovaciu misku a nádobu na kávovú usadeninu.
13. Vsadte odkvapkovaciu misku a nádobu na kávovú usadeninu.
 - » Program filtra je ukončený.
 - » Ukazateľ *Filter* zhasne.
 - » Prístroj je pripravený na prevádzku.

Trvalé odhlásenie vodného filtra

Ak ste odstránili použitý vodný filter a chcete pokračovať v prevádzke prístroja bez vodného filtra, odhláste vodný filter na prístroji:

1. Odoberte nádržku na vodu.
2. Vyprázdňte nádržku na vodu.
3. Odstráňte vodný filter (pozri *Obr. 15*).
4. Do nádržky na vodu nalite vodu.
5. Opäť vsadte nádržku na vodu.
6.  Stlačením ovládacieho tlačidla "Servis" na dlhšie ako 2 sekundy vyvoláte servisný režim 1.
7.   Opakovane stláčajte ovládacie tlačidlo "Servis" dovtedy, pokiaľ sa neobjaví indikácia funkcie *Filter*.
8.  Stlačte ovládacie tlačidlo "Intenzita kávy" tak často, dokiaľ nesvieti žiadne kávové zrno.
9.  Stlačením ovládacieho tlačidla "Servis" na dlhšie ako 2 sekundy uložte nastavenie a opustíte servisný režim.
 - » Vodný filter je odhlásený.
 - » Tvrdosť vody sa nastaví späť na stupeň tvrdosti, ktorý prístroj uložil pred vložením vodného filtra.
10. Prípadne nastavte tvrdosť vody (pozri kapitolu 6.3 *Nastaviť tvrdosť vody* na strane 398).

8 Preprava, skladovanie a likvidácia







8.1 Odparenie prístroja

Odporúčame prístroj odpariť v prípade dlhšieho nepoužívania, pred prepravou a v prípade nebezpečenstva mrazu.

Pri odparení sa z prístroja odstráni zvyšková voda.

Po opätovnom uvedení prístroja do prevádzky sa po zapnutí vykoná automatické prepláchnutie a prístroj sa odvdzuší (pozri kapitola 3.4 *Prvé zapnutie prístroja* na strane 392).

Podmienka: Prístroj je pripravený na prevádzku.

- 
 Stlačením ovládacieho tlačidla "Servis" a dodatočne odberového tlačidla "Káva" na dlhšie ako 2 sekundy sa dostanete do servisného režimu 2.
- 
 Opakovane stláčajte ovládacie tlačidlo "Servis" dovtedy, pokiaľ sa neobjaví indikácia funkcie *Odparenie*.
-  Na spustenie odparenia stlačte ovládacie tlačidlo "Servis" na dlhšie ako 2 sekundy.
 - »  *Zobrazenie pripravenosti* bliká, až kým sa nedosiahne pripravenosť pary.
 - »  Ukazateľ *Voda* svieti a vyzve Vás, odobrať nádržku na vodu.
- Odoberte nádržku na vodu a vyprázdnite ju.
 - » Prístroj saje odparený a automaticky sa vypne.

8.2 Preprava prístroja

POZOR

Zmrznutá zvyšková voda môže poškodiť prístroj.

- Prístroj nevystavujte teplotám pod 0° C.

Prepravujte prístroj v originálnom balení. Zabráňte tým poškodeniu pri preprave.

Pred prepravou prístroja vykonajte nasledujúce činnosti:

- Nechajte prístroj odpariť (pozri kapitolu 8.1 *Odparenie prístroja* na strane 406).
- Vyprázdnite odkvapkávaciu misku a nádobu na kávovú usadeninu.
- Vyprázdnite nádržku na vodu.
- Vyprázdnite nádobu na kávové zrná.
- Vyčistite prístroj (pozri kapitolu 7.1 *Všeobecné čistenie* na strane 400).
- Prístroj zabalte.

Informácia

- Pri odoslaní prístroja do servisných stredísk Melitta nie je potrebné zaslať i plech na šálky. Zabráňte tak škrabancom v dôsledku dopravy.
- Na upevnenie voľných dielov nepoužívajte bežne dostupné lepiace a baliace pásy. Pri odlepení ostanú zvyšky lepidla prilepené na prístroji, ktoré sa ťažko dajú odstrániť.

8.3 Likvidácia prístroja

 Prístroje, označené týmto symbolom, podliehajú európskej smernici č. 2012/19/EÚ pre staré elektrické a elektronické prístroje (WEEE).

Elektrické prístroje nepatria do domáceho odpadu. Zlikvidujte prístroj ekologickým spôsobom pomocou vhodných zberných systémov.

9 Technické údaje



Technické údaje	
Prevádzkové napätie	220 V – 240 V, 50 Hz – 60 Hz
Prikon	1450 W
Tlak čerpadla	maximálne 15 bar
Rozmery	
Šírka	200 mm
Hĺbka	460 mm
Výška	334 mm
Kapacita nádoba na kávové zrná	125 g
nádržky na vodu	1,2 l
Hmotnosť (prázdne)	7,9 kg
Podmienky okolia	
Teplota	10 °C – 32 °C
Relatívna vlhkosť vzduchu	30 % – 80 % (žiadna kondenzácia)

Rozsah tvrdosti vody	°dH	°e	°fH
mäkká	0 až 10	0 až 13	0 až 18
stredne	10 až 15	13 až 19	18 až 27
tvrdá	15 až 20	19 až 25	27 až 36
veľmi tvrdá	> 20	> 25	> 36

10 Poruchy

Ak nižšie uvedené opatrenia neodstránia poruchu alebo ak sa vyskytnú iné poruchy, ktoré tu nie sú uvedené, kontaktujte našu poradenskú linku.

Číslo poradenskej linky nájdete vo veku nádržky na vodu alebo na našej webovej stránke v oblasti Servis.

Porucha	Príčina	Opatrenie
Káva vyteká z výtoku iba po kvapkách.	Príliš jemný stupeň mletia.	<ul style="list-style-type: none"> Nastavte hrubší stupeň mletia (pozri kapitolu 6.8 na strane 400).
	Prístroj je znečistený.	<ul style="list-style-type: none"> Vyčistite sparovaciu jednotku (pozri kapitolu 7.2 na strane 400). Vykonajte program čistenia (pozri kapitolu 7.3 na strane 401).
	Prístroj je zanesený vodným kameňom.	<ul style="list-style-type: none"> Vykonajte program odvápnenia (pozri kapitolu 7.4 na strane 402).
Káva nevyteká.	Nádržka na vodu nie je naplnená alebo nie je správne vsadená.	<ul style="list-style-type: none"> Nalite vodu do nádržky na vodu a dbajte na správne vsadenie (pozri kapitolu 4.3 na strane 393).
	Sparovacia jednotka je upchatá.	<ul style="list-style-type: none"> Vyčistite sparovaciu jednotku (pozri kapitolu 7.2 na strane 400).
Aj keď je nádoba na zrná plná, prístroj ukazuje, že sa musia naplniť kávové zrná.	Kávové zrná nespadnú do mlynčeka.	<ul style="list-style-type: none"> Stlačte jedno odberové tlačidlo. Lahko poklepte na nádobu na kávové zrná. Vyčistite nádobu na kávové zrná. Kávové zrná sú príliš mastné. Použite iné kávové zrná.
Hlučný zvuk mlynčeka.	V mlynčeku sa nachádzajú cudzie telesá.	<ul style="list-style-type: none"> Kontaktujte poradenskú linku.
Sparovacia jednotka sa po vybratí nedá vsadiť späť.	Rukoväť na zablokovanie sparovacej jednotky nie je v správnej polohe.	<ul style="list-style-type: none"> Skontrolujte, či správne zaskočila rukoväť zablokovania (pozri kapitolu 7.2 na strane 400).
	Pohon nie je v správnej pozícii.	<ul style="list-style-type: none"> Stlačte odberové tlačidlo "Káva" a súčasne ovládacie tlačidlo "2 šálky" na dlhšie ako 2 sekundy. Prístroj vykoná inicializáciu.
Rýchle striedavé blikanie ukazateľov: 	Porucha softvéru	<ul style="list-style-type: none"> Vypnúť a opäť zapnúť prístroj (pozri kapitolu 4.1 na strane 392). Kontaktujte poradenskú linku.
Rýchle striedavé blikanie ukazateľov:  clean	Sparovacia jednotka nie je vsadená.	<ul style="list-style-type: none"> Vsadiť a zablokovať sparovaciu jednotku.
Indikácia svieti, bez toho, že by bola aktivovaná: 	Prístroj nie je úplne odvzdušnený.	<ul style="list-style-type: none"> Odvzdušnite prístroj, v prípade potreby naplňte nádržku na vodu a stlačte súčasne odberové tlačidlá "Káva" a "Oblúbená káva". Pritom voda odteka do odkvapkávacej misky. Potom je prístroj pripravený na prevádzku. Vyčistite sparovaciu jednotku (pozri kapitolu 7.2 na strane 400).



Melitta Europa GmbH & Co. KG
Division Household Products
Ringstr. 99
D-32427 Minden
Germany
www.melitta.de

Editorial department:
ZINDEL AG
www.zindel.de