



SOLO® & perfect milk

Bedienungsanleitung / Operating Instructions / Mode d'emploi
Gebruiksaanwijzing / Istruzioni per l'uso / Manual de instrucciones
Betjeningsvejledning / Bruksanvisning / Bruksanvisning / Käyttöohje
Руководство по эксплуатации / Instrukcja obsługi / Kullanna kilavuzu
Naudojimo instrukcija / Kasutusjuhend / Lietošanas instrukcija
Návod k obsluze / 操作手册 / 사용 설명서



DE

GB

FR

NL

IT

ES

DK

SE

NO

FI

RU

PL

TR

LT

EE

LV

CZ

CN

KR

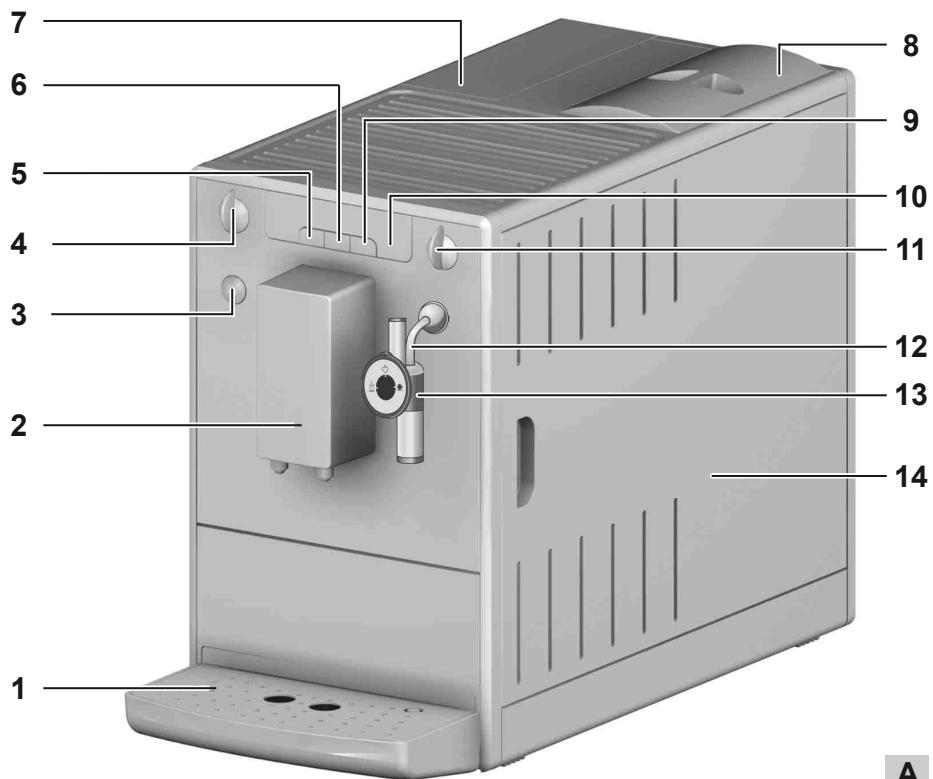

A

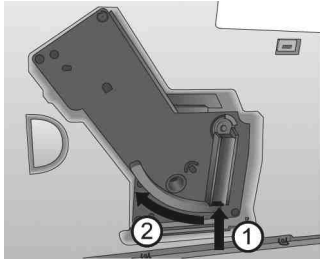

B

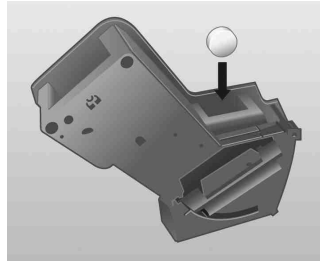

C



D

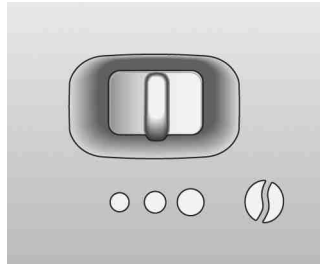

E

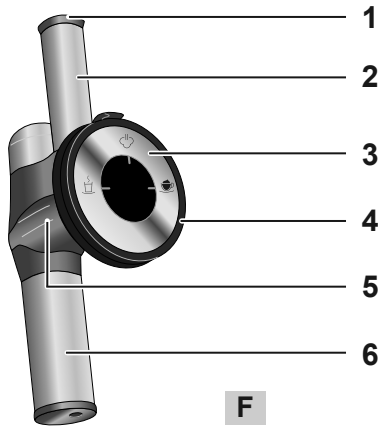

F

Sicherheitshinweise

Bedienungsanleitung bitte aufmerksam durchlesen und danach handeln.

Das Gerät dient zur Zubereitung von Kaffeegetränken aus Kaffeebohnen und zur Erwärmung von Milch und Wasser.

Das Gerät ist für den Gebrauch im privaten Haushalt bestimmt.

Jede andere Verwendung gilt als nicht bestimmungsgemäß und kann zu Personen- und Sachschäden führen.



Das Gerät entspricht den geltenden Europäischen Richtlinien.

Das Gerät ist nach dem neuesten Stand der Technik gebaut. Dennoch gibt es Restgefahren.

Um Gefahren zu vermeiden, müssen Sie die Sicherheitshinweise beachten.

Für Schäden durch Nichtbeachtung von Sicherheitshinweisen übernimmt Melitta keine Haftung.



WARNUNG

Gefahr durch elektrischen Strom!

Falls das Gerät oder das Netzkabel beschädigt ist, besteht Lebensgefahr durch einen Stromschlag.

Um Gefährdungen durch elektrischen Strom zu vermeiden:

- ▶ Verwenden Sie kein beschädigtes Netzkabel.
- ▶ Ein beschädigtes Netzkabel darf ausschließlich durch den Hersteller, seinen Kundendienst oder eine ähnlich qualifizierte Person ersetzt werden.
- ▶ Öffnen Sie keine fest verschraubten Abdeckungen vom Gehäuse des Geräts.
- ▶ Verwenden Sie das Gerät nur, wenn es sich in technisch einwandfreiem Zustand befindet.
- ▶ Ein defektes Gerät darf ausschließlich von einer autorisierten Werkstatt repariert werden. Reparieren Sie das Gerät nicht selbst.
- ▶ Nehmen Sie keine Änderungen am Gerät, an seinen Bestandteilen und am Zubehör vor.
- ▶ Tauchen Sie das Gerät nicht in Wasser.
- ▶ Lassen Sie das Netzkabel nicht mit Wasser in Verbindung kommen.

! WARNUNG**Verbrennungs- und Verbrühungsgefahr!**

Austretende Flüssigkeiten und Dämpfe können sehr heiß sein. Teile des Geräts werden ebenfalls sehr heiß.

Um Verbrühungen und Verbrennungen zu vermeiden:

- ▶ Vermeiden Sie Hautkontakt mit den austretenden Flüssigkeiten und Dämpfen.
- ▶ Berühren Sie während des Betriebs keine Düsen am Auslauf.

Allgemeine Sicherheit!

Um Personen- und Sachschäden zu vermeiden:

- ▶ Betreiben Sie das Gerät nicht in einem Schrank oder Ähnlichem.
- ▶ Betreiben Sie das Gerät nicht in Höhenlagen über 2000 m
- ▶ Greifen Sie während des Betriebs nicht in den Innenraum des Geräts.
- ▶ Das Gerät und sein Netzkabel sind von Kindern unter 8 Jahren fernzuhalten.
- ▶ Dieses Gerät kann von Kindern ab 8 Jahren sowie von Personen mit verringerten physischen, sensorischen oder mentalen Fähigkeiten oder Mangel an Erfahrung und Wissen benutzt werden, wenn sie beaufsichtigt werden oder bezüglich des sicheren Gebrauchs des Geräts unterwiesen wurden und die daraus resultierenden Gefahren verstehen.

- ▶ Kinder dürfen nicht mit dem Gerät spielen. Reinigung und Benutzerwartung dürfen nicht von Kindern unter 8 Jahren durchgeführt werden. Kinder über 8 Jahren müssen bei der Reinigung und Benutzerwartung beaufsichtigt werden.
- ▶ Trennen Sie das Gerät von der Stromversorgung, wenn es längere Zeit unbeaufsichtigt ist.
- ▶ Beachten Sie bei der Reinigung des Geräts und seiner Bestandteile die Hinweise in dem entsprechenden Kapitel („Pflege und Reinigung“, Seite 11).

Auf einen Blick**Abbildung A**





1	Tropfschale mit Tassenblech und Tresterbehälter sowie Anzeige für volle Tropfschale
2	Höhenverstellbarer Auslauf
3	Ein-/Aus-Taste 
4	Kaffeemengenregler
5	Taste für Kaffebezug  
6	Taste für Kaffeestärke 
7	Wasserbehälter
8	Bohnenbehälter
9	Taste für Dampfbezug 
10	Display
11	Ventil für Milchschaum- und Heißwasserbezug
12	Dampfrohr
13	Cappuccinatore
14	Rechte Abdeckung (abnehmbar, dahinter Mahlgradverstellung, Brüheinheit und Typenschild)







Abbildung F

1	Luft-Ansaugventil
2	Luft-Ansaugrohr
3	Drehregler
4	Anschluss für Milchschauch
5	Anschlussstück
6	Milchschaum-/Heißwasserdüse

Symbol am Wahlschalter Cappuccinatore

	Einstellung für warme Milch
	Einstellung für Heißwasser
	Einstellung für Milchschaum

Display

	leuchtet	Gerät ist betriebsbereit
	blinkt	Gerät heizt auf oder Kaffeebezug läuft
	leuchtet	Melitta® PRO AQUA Filterpatrone wechseln
	blinkt	Filterwechsel läuft
	leuchtet	Wasserbehälter füllen
	blinkt	Wasserbehälter einsetzen
	leuchtet	Tropfschale und Tresterbehälter leeren
	blinkt	Tropfschale und Tresterbehälter einsetzen
	leuchtet	1 Bohne: mild 2 Bohnen: normal 3 Bohnen: stark
	blinkt	Bohnenbehälter füllen; das Blinken endet nach dem nächsten Kaffeebezug
	leuchtet	Gerät reinigen
	blinkt	Integriertes Reinigungsprogramm läuft
	leuchtet	Gerät entkalken
	blinkt	Integriertes Entkalkungsprogramm läuft
	leuchtet	Aufschäumbereitschaft <i>oder:</i> Luft befindet sich im System. Ventilschalter 11 im Uhrzeigersinn bis zum Anschlag drehen, bis Wasser aus Gerät läuft.
	blinkt	Milchschaum- oder Heißwasserbezug läuft

Vor dem ersten Gebrauch

Lieferumfang prüfen

Überprüfen Sie anhand der nachfolgenden Liste die Vollständigkeit der Lieferung. Falls Teile fehlen, wenden Sie sich an Ihren Händler.





- Cappuccinatore
- Milchschauch
- Teststreifen zur Bestimmung der Wasserhärte

Allgemeine Hinweise

- Nur reines Wasser ohne Kohlensäure verwenden.
- Härte des verwendeten Wassers mit dem beiliegenden Teststreifen feststellen und Wasserhärte einstellen („Wasserhärte und -filter“, Seite 10).
- Falls Sie einen Wasserfilter verwenden möchten, setzen Sie diesen erst nach der ersten Inbetriebnahme ein.

Hinweis zur Erstinbetriebnahme

Bei Erstinbetriebnahme muss das Gerät entlüftet werden. Das Gerät darf dabei nur mit vollständig gefülltem Wasserbehälter eingeschaltet werden.

- Cappuccinatore **13** bis zum Anschlag auf das Dampfrohr **12** schieben.
- Ein Gefäß unter den Cappuccinatore **13** stellen.
- Taste  drücken, um das Gerät einzuschalten.  leuchtet im Display.
- Ventilschalter **11** im Uhrzeigersinn bis zum Anschlag drehen.  blinkt im Display. Wasser läuft in das Gefäß.
- Wenn  im Display leuchtet, Ventilschalter **11** gegen den Uhrzeigersinn bis zum Anschlag drehen.
- Das Gerät ist betriebsbereit.
- Nach der Erstinbetriebnahme ggf. die Melitta® PRO AQUA Filterpatrone einsetzen (siehe Seite 10).

Inbetriebnahme des Geräts

Inbetriebnahme

WARNUNG

Brandgefahr und Gefahr eines elektrischen Schlags durch falsche Netzspannung, falsche oder beschädigte Anschlüsse und Netzkabel!

- ▶ Stellen Sie sicher, dass die Netzspannung mit der Spannung übereinstimmt, die auf dem Typenschild des Geräts angegeben ist. Das Typenschild befindet sich an der rechten Seite des Geräts hinter der Abdeckung (Bild **A**, **14**).
- ▶ Stellen Sie sicher, dass die Steckdose den geltenden Normen bezüglich der elektrischen Sicherheit entspricht. Wenden Sie sich in Zweifelsfällen an eine Elektro-Fachkraft.
- ▶ Verwenden Sie niemals beschädigte Netzkabel (beschädigte Isolierung, blanke Drähte).



- Gerät auf einer stabilen, trockenen und ebenen Fläche mit genügend Freiraum (mindestens 10 cm) zu den Seiten aufstellen.
- Cappuccinatore **13** bis zum Anschlag auf das Dampfrohr **12** schieben.
- Netzkabel in eine geeignete Steckdose stecken.
- Deckel des Bohnenbehälters **8** abnehmen.
- Bohnenbehälter mit geeigneten Kaffeebohnen füllen.
- Deckel wieder aufsetzen.
- Deckel des Wasserbehälters **7** hochklappen und Wasserbehälter nach oben aus dem Gerät ziehen.

- Wasserbehälter mit frischem Leitungswasser bis maximal zur max.-Markierung füllen.
- Wasserbehälter in das Gerät einsetzen.
- Gefäß unter den Auslauf **2** stellen.
- Ein-/Aus-Taste  drücken, um das Gerät ein- oder auszuschalten. Das Gerät führt ggf. eine automatische Spülung durch.

Zubereitung





- Täglich frisches Wasser in den Wasserbehälter füllen. Es muss immer ausreichend Wasser für den Betrieb des Geräts im Wasserbehälter sein.
- Vorzugsweise Espresso- oder Vollautomaten-Bohnenmischungen in den Bohnenbehälter füllen. Keine gemahlene, glasierte, karamellisierte oder mit sonstigen zuckerhaltigen Zusätzen behandelte Kaffeebohnen verwenden.

Bezugsmenge und Stärke einstellen

- Kaffeemengenregler **4** drehen, um die Bezugsmenge stufenlos einzustellen. Regler ganz links = 30 ml pro Tasse
Regler ganz rechts = 220 ml pro Tasse
- Taste  drücken, bis die gewünschte Stärke eingestellt ist. Die Stärke wird durch Bohnen im Display **10** angezeigt (von  = mild bis  = stark).

Kaffee oder Espresso beziehen

Es können eine oder gleichzeitig zwei Tassen bezogen werden.

- Gerät einschalten.
- Eine oder zwei Tassen unter den Auslauf stellen.
- *Eine Tasse zubereiten:* Taste   einmal drücken.
- *Zwei Tassen zubereiten:* Taste   zweimal drücken.
- Taste erneut drücken, um den Kaffeebezug abzubrechen.

Milchschaum zubereiten und Milch und Wasser erwärmen

WARNUNG

Verbrennungs- und Verbrühungsgefahr durch heißen Dampf und heißes Dampfrohr!

- ▶ Fassen Sie niemals in den austretenden Dampf.
- ▶ Vermeiden Sie direkten Hautkontakt mit heißem Wasser und dem heißen Dampfrohr.
- ▶ Berühren Sie niemals während oder unmittelbar nach der Nutzung das Dampfrohr.





Mit dem Cappuccinatore kann Milchschaum zubereitet, Milch erwärmt oder Heißwasser bezogen werden.

Die Milch kann direkt aus der Milchtüte oder einem Gefäß in die Tasse geschäumt werden.





Optional ist der Anschluss an einen Melitta® Milchbehälter möglich.

Milchschaum zubereiten

Wenn möglich, kalte Milch mit hohem Eiweißgehalt verwenden.

- Gerät einschalten.
- Schlauch des Cappuccinatore **13** direkt in die Milch tauchen.
- Taste  drücken.  blinkt, während das Gerät aufheizt. Nach dem Aufheizen leuchtet .
- Drehregler (Bild **F, 3**) in die Position „Milchschaum“ drehen ( zeigt nach oben).
- Ventilschalter **11** im Uhrzeigersinn bis zum Anschlag drehen.  blinkt. Der Milchschaum wird zubereitet.
- Ventilschalter **11** gegen den Uhrzeigersinn bis zum Anschlag drehen. Die Zubereitung ist beendet.
- Cappuccinatore nach jeder Benutzung spülen.



Milch erwärmen

- Gerät einschalten.
- Schlauch des Cappuccinatore **13** direkt in die Milch tauchen.
- Taste  drücken.  blinkt, während das Gerät aufheizt. Nach dem Aufheizen leuchtet .
- Drehregler (Bild **F, 3**) in die Position „Warme Milch“ drehen ( zeigt nach oben).
- Ventilschalter **11** im Uhrzeigersinn bis zum Anschlag drehen.  blinkt. Die Milch wird erwärmt.
- Ventilschalter **11** gegen den Uhrzeigersinn bis zum Anschlag drehen. Das Erwärmen ist beendet.
- Cappuccinatore nach jeder Benutzung spülen.

Cappuccinatore spülen



Der Cappuccinatore sollte in regelmäßigen Abständen gereinigt werden („Cappuccinatore reinigen“, Seite 11).

Es wird empfohlen, den Cappuccinatore wöchentlich mit dem Melitta® PERFECT CLEAN Milchsystemreiniger zu spülen. Anstelle von klarem Wasser die Milchreinigerlösung verwenden.

- Gerät einschalten.
- Ein Gefäß zur Hälfte mit klarem Wasser füllen.
- Gefäß unter den Cappuccinatore halten. Der Schlauch des Cappuccinatore muss dabei in Wasser eingetaucht sein.
- Taste für Dampfbezug  drücken.
- Drehregler (Bild **F, 3**) in die Position „Milchschaum“ drehen ( zeigt nach oben).
- Ventilschalter **11** im Uhrzeigersinn bis zum Anschlag drehen. Ventilschalter schließen, wenn ein sauberes Wasser-/Dampfgemisch austritt.
- 30 Sekunden warten oder Taste  drücken, um in den normalen Betriebsmodus zu wechseln.

Heißwasser beziehen

Es können maximal 150 ml heißes Wasser pro Vorgang bezogen werden. Um eine größere Menge Heißwasser zu beziehen, den Vorgang wiederholen.

- Gerät einschalten.
- Drehregler (Bild **F, 3**) in die Position „Heißwasser“ drehen ( zeigt nach oben).
- Gefäß unter den Cappuccinatore halten.
- Ventilschalter **11** im Uhrzeigersinn bis zum Anschlag drehen.  blinkt. Heißes Wasser läuft in das Gefäß.
- Ventilschalter **11** gegen den Uhrzeigersinn bis zum Anschlag drehen.

Wasserhärte und -filter

Die richtige Einstellung der Wasserhärte ist wichtig, damit das Gerät rechtzeitig anzeigt, wenn es entkalkt werden muss. Werksseitig ist Wasserhärte 4 eingestellt.





Nach Einsetzen einer Melitta® PRO AQUA Filterpatrone wird automatisch der Härtegrad 1 eingestellt.





Melitta® PRO AQUA Filterpatrone

Die Melitta® PRO AQUA Filterpatrone filtert Kalk und andere Schadstoffe aus dem Wasser. Der Wasserfilter sollte alle 2 Monate gewechselt werden, spätestens jedoch, wenn  im Display erscheint. Der Wasserfilter ist im Fachhandel erhältlich.

Wasserfilter einsetzen







Während des gesamten Wechselvorgangs blinkt .



- Wasserfilter vor dem Einsetzen einige Minuten in ein Glas mit Leitungswasser stellen.
- Gerät ausschalten.
- Tasten  und  ca. 3 Sekunden drücken, loslassen.  erscheint im Display.
- Tropfschale leeren und ohne Tresterbehälter einsetzen.  leuchtet.
- Wasserbehälter 7 nach oben aus dem Gerät ziehen.
- Wasserbehälter leeren.
- Wasserfilter in das Gewinde am Boden des Wasserbehälters einschrauben.
- Wasserbehälter mit frischem Leitungswasser bis zur max.-Markierung füllen.
- Wasserbehälter in das Gerät einsetzen.  leuchtet.
- Tresterbehälter unter den Cappuccinatore 13 stellen.

- Ventilschalter 11 im Uhrzeigersinn bis zum Anschlag drehen.  blinkt im Display. Wasser läuft in das Gefäß.
- Wenn  im Display leuchtet, Ventilschalter 11 gegen den Uhrzeigersinn bis zum Anschlag drehen.
- Das Gerät ist betriebsbereit.  und  leuchten. Die Wasserhärte ist auf Härtegrad 1 eingestellt.
- Tresterbehälter leeren und einsetzen. Nach dem Einsetzen des Wasserfilters kann das Wasser während der ersten Spülung getrübt sein, da überschüssige Aktivkohle aus dem Filter geschwemmt wird. Anschließend ist das Wasser wieder klar.

Wasserhärte einstellen

Dem Gerät ist ein Teststreifen zum Feststellen der Wasserhärte beigelegt.

- Mit dem Teststreifen die Wasserhärte des Leitungswassers feststellen.
- Gerät einschalten.
- Tasten  und  gleichzeitig länger als 2 Sekunden drücken.  blinkt schnell.
- Taste  drücken, um das Menü für die Einstellung der Wasserhärte anzuzeigen.  leuchtet.
- Die festgestellte Wasserhärte durch Drücken der Taste  einstellen. Die ausgewählte Wasserhärte wird durch die Bohnensymbole angezeigt .

Wasserhärte	°dH	°e	°fH
1: 	0-10	0-13	0-18
2: 	10-15	13-19	18-27
3: 	15-20	19-25	27-36
4:  blinken	>20	>25	>36

- Taste  drücken, um die Auswahl zu bestätigen.

Pflege und Reinigung

WARNUNG

Gefahr eines elektrischen Schlags durch Netzspannung!

- ▶ Vor der Reinigung den Netzstecker ziehen.
- ▶ Das Gerät niemals in Wasser tauchen.
- ▶ Keinen Dampfreiniger benutzen.

Tägliche Reinigung

- Das Gerät von außen mit einem weichen, angefeuchteten Tuch und einem handelsüblichen Geschirrspülmittel abwischen.
- Tropfschale leeren.
- Tresterbehälter leeren.

Cappuccinatore reinigen

- Cappuccinatore abkühlen lassen.
- Cappuccinatore mit einem feuchten Tuch von außen abwischen.
- Cappuccinatore **13** vom Dampfrohr **12** abziehen.
- Milchschauch, die Milchschaum-/Heißwasserdüse (Bild **F, 6**) und das Luft-Ansaugrohr (Bild **F, 2**) vom Anschlussstück (Bild **F, 5**) ziehen.

- Alle Teile gründlich mit Wasser abspülen.
- Cappuccinatore in umgekehrter Reihe zusammensetzen.
- Cappuccinatore **13** auf das Dampfrohr **12** schieben.

Brüheinheit reinigen

Es wird empfohlen, die Brüheinheit wöchentlich zu reinigen.

- Gerät ausschalten.
- Abdeckung **14** nach rechts abziehen.
- Roten Knopf am Griff der Brüheinheit (Bild **B, 1**) drücken und halten.
- Den Griff im Uhrzeigersinn bis zum Anschlag drehen.
- Brüheinheit am Griff aus dem Gerät herausziehen.
- Brüheinheit mit klarem Wasser von allen Seiten gründlich abspülen. Der Bereich in Bild **D** (Pfeil) muss frei von Kaffeeresten sein.
- Brüheinheit abtropfen.
- Kaffeereste aus dem Gerät entfernen.
- Brüheinheit in das Gerät einsetzen, den roten Knopf (Bild **B, 1**) drücken und halten und den Griff gegen den Uhrzeigersinn bis zum Anschlag drehen.
- Abdeckung einsetzen bis sie einrastet.





Integriertes Reinigungsprogramm

Das integrierte Reinigungsprogramm (Dauer etwa 15 Minuten) entfernt Rückstände und Kaffeeöl-Reste, die nicht von Hand beseitigt werden können. Während des gesamten Vorgangs blinkt das Symbol für Reinigen .

Das Reinigungsprogramm sollte alle 2 Monate oder nach 200 gebrühten Tassen durchgeführt werden, spätestens jedoch, wenn  leuchtet.

- Vor dem Start des Reinigungsprogramms die Brühgruppe und den Innenraum reinigen ("Brüheinheit reinigen", Seite 11).



Nur Melitta® PERFECT CLEAN Reinigungstabs verwenden.

- Gerät ausschalten.
- Wasserbehälter mit Leitungswasser bis zur max.-Markierung füllen.
- Wasserbehälter einsetzen.
- Tasten   und  gleichzeitig länger als 2 Sekunden drücken.  blinkt,  leuchtet.
- Tropfschale und Tresterbehälter leeren.
- Tropfschale ohne Tresterbehälter einsetzen.
- Tresterbehälter unter den Auslauf 2 stellen.

Reinigungsphase 1 ():



Es werden zwei Spülgänge durchgeführt. Wenn  leuchtet, wie folgt vorgehen:

- Brüheinheit entnehmen.
- Reinigungstab in die Brüheinheit legen (Bild C).
- Brüheinheit einsetzen.

Reinigungsphase 2 ( ):

Wenn  leuchtet, wie folgt vorgehen:



- Wasserbehälter mit Leitungswasser bis zur max.-Markierung füllen.
- Taste  drücken, um das Reinigungsprogramm fortzusetzen (Dauer etwa 5 Minuten).

Reinigungsphase 3 (  ):

Wenn  leuchtet, wie folgt vorgehen:

- Tropfschale und Tresterbehälter leeren.

- Tropfschale ohne Tresterbehälter einsetzen.
- Tresterbehälter unter den Auslauf 2 stellen.

Reinigungsphase 4 (  ), die mittlere Bohne blinkt):

- Das Reinigungsprogramm wird erneut fortgesetzt und dauert etwa 5 Minuten.

Wenn  leuchtet, wie folgt vorgehen:

- Tropfschale und Tresterbehälter leeren und normal in das Gerät einsetzen.

Das Reinigungsprogramm ist beendet.

Integriertes Entkalkungsprogramm

WARNUNG





Gefahr von Hautreizungen durch Entkalker!

- Beachten Sie die Sicherheitshinweise und Mengenangaben auf der Verpackung des Entkalkers.

Das integrierte Entkalkungsprogramm (Dauer etwa 30 Minuten) entfernt Kalkrückstände im Inneren des Geräts. Während des gesamten Vorgangs blinkt das Symbol für Entkalken .

Das Entkalkungsprogramm sollte alle 3 Monate durchgeführt werden, spätestens jedoch, wenn  aufleuchtet („Wasserhärte einstellen“, Seite 10).

Nur Melitta® ANTI CALC verwenden.

- Gerät ausschalten.
- Gegebenenfalls Wasserfilter entfernen („Wasserhärte und -filter“, Seite 10).
- Tasten  und  gleichzeitig für ca. 3 Sekunden drücken.  blinkt,  leuchtet.

Entkalkungsphase 1 ():

- Tropfschale leeren und wieder einsetzen.

- Tresterbehälter unter den Cappuccinatore stellen.
- Drehregler (Bild F, 3) in die Position „Heißwasser“ drehen (☺ zeigt nach oben). ☺ leuchtet.
- Wasserbehälter vollständig leeren.
- Entkalkungsmittel entsprechend der Hinweise auf der Verpackung in den Wasserbehälter geben.
- Wasserbehälter einsetzen.
- Taste ☺ drücken, um das Entkalkungsprogramm zu starten (Dauer etwa 15 Minuten).

Entkalkungsphase 2 (☺ ☺):

Wenn ☺ leuchtet, wie folgt vorgehen:

- Sicherstellen, dass sich der Tresterbehälter unter dem Cappuccinatore befindet.
- Ventilschalter 11 im Uhrzeigersinn bis zum Anschlag drehen. ☺ blinkt. Wasser fließt in Intervallen in den Tresterbehälter (Dauer etwa 10 Minuten). Anschließend leuchtet ☺.
- Tropfschale und Tresterbehälter leeren.
- Tropfschale wieder einsetzen und Tresterbehälter wieder unter den Cappuccinatore stellen. ☺ leuchtet.
- Wasserbehälter entnehmen und gründlich mit klarem Wasser spülen.
- Wasserbehälter mit Leitungswasser bis zur max.-Markierung füllen.
- Wasserbehälter einsetzen.
- Taste ☺ drücken, um das Entkalkungsprogramm fortzusetzen. ☺ blinkt. Wasser fließt in den Tresterbehälter.

Entkalkungsphase 3 (☺ ☺ ☺):

Wenn ☺ leuchtet, wie folgt vorgehen:

- Ventilschalter 11 gegen den Uhrzeigersinn bis zum Anschlag drehen. Wasser fließt im Geräteinneren in die Tropfschale.
- Wenn ☺ leuchtet, Tropfschale und Tresterbehälter leeren und wieder einsetzen. Wenn ☺ leuchtet, ist das Entkalkungsprogramm beendet.
- Gegebenenfalls Wasserfilter einsetzen („Wasserhärte und -filter“, Seite 10).

Weitere Einstellungen

Energie-Spar-Modus

Das Gerät schaltet nach der letzten Aktion automatisch (je nach Einstellung) in den Energie-Spar-Modus. Werkseitig ist das Gerät auf 5 Minuten ☺ eingestellt.









- Gerät einschalten.
- Tasten ☺☺ und ☺ gleichzeitig drücken, bis ☺ blinkt.
- Taste ☺☺ zweimal drücken. ☺ leuchtet.
- Taste ☺ drücken, bis eine der vier Zeiten eingestellt ist. Die Zeit wird durch Bohnen im Display 9 angezeigt.

Anzeige	Zeit
☺	5 Minuten (Werkseinstellung)
☺☺	15 Minuten
☺☺☺	30 Minuten
☺☺☺ blinken	aus

- Taste ☺ drücken, um die Einstellung zu bestätigen.

Auto-OFF-Funktion

Das Gerät schaltet sich nach der letzten Aktion automatisch (je nach Einstellung) aus. Werkseitig ist das Gerät auf 30 Minuten  eingestellt.











- Gerät einschalten.
- Tasten   und  gleichzeitig drücken, bis  blinkt.
- Taste   dreimal drücken.  leuchtet.
- Taste  drücken, bis eine der vier Ausschaltzeiten eingestellt ist. Die Zeit wird durch Bohnen im Display **9** angezeigt.

Anzeige	Zeit
	30 Minuten (Werkseinstellung)
	2 Stunden
	4 Stunden
 blinken	8 Stunden

- Taste  drücken, um die Einstellung zu bestätigen.

Brühtemperatur

Werkseitig ist die Brühtemperatur auf Stufe 2 (mittel ) eingestellt.

- Gerät einschalten.
- Tasten   und  gleichzeitig drücken, bis  blinkt.
- Taste   viermal drücken.  leuchtet.
- Taste  drücken, bis eine der drei Brühtemperaturen eingestellt ist. Die Temperatur wird durch Bohnen im Display **9** angezeigt (von  = niedrig bis  = hoch.).
- Taste  drücken, um die Einstellung zu bestätigen.

Mahlgrad einstellen

Der Mahlgrad wurde vor der Auslieferung eingestellt. Wir empfehlen daher, den Mahlgrad erst nach etwa 1000 Kaffeezubereitungen (etwa 1 Jahr) zu justieren.

Den Mahlgrad unmittelbar nach Start eines Kaffeebezugs einstellen und nur, **während** die Mühle läuft.

- Abdeckung **14** nach rechts abziehen.
- Kaffeebezug starten.
- Hebel (Bild **E**) in eine gewünschte Position stellen (links = fein bis rechts = grob).
- Abdeckung einsetzen und nach links schwenken, bis sie einrastet.

Transport, Lagerung und Entsorgung

Ausdampfen







WARNUNG

Verbrennungs- und Verbrühungsgefahr durch heißen Dampf und heißes Dampfrohr!

Beim Ausdampfen tritt heißer Dampf aus dem Gerät aus.

- ▶ Berühren Sie niemals während oder unmittelbar nach der Nutzung das Dampfrohr.

Das Gerät sollte ausgedampft werden, wenn es eine längere Zeit nicht benutzt oder transportiert wird. Damit ist das Gerät vor Frostschäden geschützt.









- Gegebenenfalls Wasserfilter entfernen („Wasserhärte und -filter“, Seite 10) und in einem Glas mit Leitungswasser kühl aufbewahren.
- Gerät einschalten.
- Tasten   und  gleichzeitig für ca. 2 Sekunden drücken.  blinkt, dann leuchtet .
- Wasserbehälter **7** nach oben aus dem Gerät ziehen.  leuchtet.
- Gefäß unter den Cappuccinatoren **13** stellen.
- Ventilschalter **11** im Uhrzeigersinn bis zum Anschlag drehen.  blinkt. Wasser läuft aus dem Dampfrohr in das Gefäß, Dampf entweicht.
- Wenn kein Dampf mehr entweicht: Ventilschalter **11** gegen den Uhrzeigersinn bis zum Anschlag drehen.
- Wasserbehälter in das Gerät einsetzen.





Transportieren

- Gerät ausdampfen.
- Tropfschale und Tresterbehälter leeren und reinigen.
- Wasserbehälter und Bohnenbehälter leeren. Tiefsitzende Bohnen ggf. aussaugen.
- Cappuccinatoren **13** vom Dampfrohr **12** ziehen.
- „Brüheinheit reinigen“, Seite 11.
- Gerät möglichst in der Originalverpackung inklusive Hartschaumstoff transportieren.

Entsorgen

Dieses Gerät ist entsprechend der europäischen Richtlinie 2002/96/EG über Elektro- und Elektronik-Altgeräte (waste electrical and electronic equipment WEEE) gekennzeichnet. Die Richtlinie gibt den Rahmen für eine EU-weit gültige Rücknahme und Verwertung der Altgeräte vor. Über aktuelle Entsorgungswege bitte beim Fachhändler informieren.

Störungen beheben		
Störung	Ursache	Maßnahme
Kaffee läuft nur tropfenweise.	Mahlgrad zu fein.	Mahlgrad gröber einstellen. Brüheinheit reinigen. Evtl. Entkalkungs- oder Reinigungsprogramm durchführen.
Kaffee läuft nicht.	Wasserbehälter nicht gefüllt oder nicht richtig eingesetzt.	Wasserbehälter füllen und auf richtigen Sitz achten.
	Brüheinheit verstopft.	Brüheinheit reinigen.
Mahlwerk mahlt nicht.	Bohnen fallen nicht ins Mahlwerk.	Leicht an den Bohnenbehälter klopfen.
	Fremdkörper im Mahlwerk.	Hotline kontaktieren.
Lautes Geräusch des Mahlwerks.	Fremdkörper im Mahlwerk.	Hotline kontaktieren.
Bohnsensymbole  blinken, obwohl Bohnenbehälter gefüllt.	Nicht ausreichend gemahlene Bohnen in der Brühkammer.	Taste  oder Taste  drücken.
Gerät zeigt "Wasser fehlt" an, obwohl Wassertank gefüllt. Im Display leuchtet  .	Der Schwimmer ist blockiert.	Stand des Schwimmers im Wassertank prüfen, Wasser entfernen und Tank vorsichtig schütteln.
Symbol  leuchtet ohne Grund.	Luft befindet sich in den Leitungen im Inneren des Geräts.	Ventilschalter 11 im Uhrzeigersinn bis zum Anschlag drehen, bis Wasser aus Gerät läuft. Eventuell Brüheinheit reinigen.
Der Reinigungs- bzw. Entkalkungsprozess wurde unterbrochen.	Stromzufuhr wurde unterbrochen, z. B. durch einen Stromausfall.	Das Gerät führt selbstständig ein Spülprogramm durch. Hierfür den Anweisungen des Geräts folgen.
Zu wenig Milchschaum beim Aufschäumen.	Drehregler des Cappuccinatore ist in falscher Position.	Richtige Position einstellen.
	Cappuccinatore ist verschmutzt.	Cappuccinatore zerlegen und reinigen.
Brüheinheit lässt sich nach Entnahme nicht mehr einsetzen.	Brüheinheit ist nicht korrekt verriegelt.	Prüfen, ob der Griff für die Verriegelung der Brüheinheit korrekt eingerastet ist.
	Antrieb ist nicht in der richtigen Position.	Gerät aus- und wieder einschalten. Dann Tasten   und  gleichzeitig länger als 2 Sekunden drücken. Der Antrieb fährt in Position. Anschließend die Brüheinheit wieder einsetzen und die korrekte Verriegelung prüfen.

Störungen beheben		
Störung	Ursache	Maßnahme
Symbol für Reinigen  und Bereitschaftssymbol blinken abwechselnd. 	Brüheinheit fehlt oder ist nicht richtig eingesetzt.	Brüheinheit richtig einsetzen und verriegeln.
	Brühkammer ist überfüllt.	Gerät an der Ein-/Aus-Taste  aus- und wieder einschalten (ggf. wiederholen), bis der Bereitschaftsmodus angezeigt wird.
Durchlaufendes Blinken aller Bedientasten.	Systemfehler	Gerät an der Ein-/Aus-Taste  aus- und einschalten, bei Misserfolg Gerät an den Service senden.



Technische Daten

Technische Daten	
Betriebsspannung	220-240 V, 50/60 Hz
Leistungsaufnahme	maximal 1400 W
Pumpendruck	maximal 15 bar
Maße	
Breite	200 mm
Tiefe	455 mm
Höhe	325 mm
Fassungsvermögen	
Bohnenbehälter	125 g
Wassertank	1,2 l
Gewicht (leer)	8,1 kg
Umgebungsbedingungen	
Temperatur	10 °C bis 32 °C
Relative Luftfeuchtigkeit	30 % bis 80 % (nicht kondensierend)

Gerät auf Werkseinstellungen zurücksetzen

Sie können das Gerät auf die Werkseinstellungen zurücksetzen.

Voraussetzung: Das Gerät ist betriebsbereit.

- Drücken Sie die Ein-/Aus-Taste  und zusätzlich die Taste für Dampfbezug  länger als 2 Sekunden.

→ Das Gerät ist auf die Werkseinstellungen zurückgesetzt.

Übersicht der Werkseinstellungen

Werkseinstellungen	
Brühtemperatur	mittel
Wasserhärte	sehr hart
Timer für Auto OFF-Funktion	30 Minuten
Timer für Energiesparmodus	5 Minuten

Safety Instructions

Please carefully read and comply with the operating instructions.

This appliance is for the preparation of coffee drinks from coffee beans and for heating milk and water.

This appliance is intended for private domestic use.

Any other use is considered contrary to intended use and may lead to personal injury and material damage.



This appliance complies with the applicable European guidelines.

It has been built according to the latest technology. However, there are residual hazards.

To prevent hazards, you must follow the safety instructions.

Melitta shall not be liable for any damage caused by non-compliance with safety instructions.



WARNING

Electrical current poses a hazard!

Risk of injury due to electrical shock if the appliance or power cable is damaged.

To avoid hazards caused by electrical current:

- ▶ Do not use a damaged power cable.
- ▶ A damaged power cable may only be replaced by the manufacturer, their after sale service or a similarly qualified person.
- ▶ Do not open any screwed covers on the appliance housing.
- ▶ Only use the appliance if it is in a technically faultless condition.
- ▶ A defective appliance may only be repaired by an authorised workshop. Do not attempt to repair the appliance yourself.
- ▶ Do not make any changes to the appliance, its components and its accessories.
- ▶ Do not immerse the appliance in water.
- ▶ Do not let the power cable come into contact with water.

WARNING

Burn injuries and scalding!

Released fluids and steam can be very hot. Parts of the appliance also become very hot.

To prevent scalding and burns:

- ▶ Avoid skin contact with the released fluids and steam.
- ▶ Do not touch any nozzles on the outlet during operation.

General safety!

To prevent personal injury and material damage:

- ▶ Do not operate the appliance in a cabinet or similar object.
- ▶ Do not reach into the interior of the appliance when it is in operation.
- ▶ Keep the appliance and power cable away from children younger than 8 years of age.
- ▶ The appliance can be used by children from an age of 8 as well as by persons with limited physical, sensorial or mental capacities, or lacking experience and knowledge if they are supervised or were instructed on safe use of the appliance and understand the resulting risks.
- ▶ Children may not play with the appliance. Children younger than 8 years of age may not perform cleaning and user maintenance. Children over 8 years of age must be supervised during cleaning and user maintenance.
- ▶ Disconnect the appliance from the power supply if it is unsupervised for a longer period of time.

- ▶ Do not operate the appliance at high altitudes over 2000 m.
- ▶ When cleaning the appliance and its components, comply with the instructions in the corresponding chapter ("Cleaning and maintenance", page 25).

At a glance

Figure A







1	Drip tray with cup plate and coffee grounds container as well as display for full drip tray
2	Height-adjustable outlet
3	ON/OFF button 
4	Coffee quantity regulator
5	Button for coffee dispensing 
6	Button for coffee strength 
7	Water tank
8	Bean container
9	Button for steam dispensing 
10	Display
11	Valve for milk froth and hot water dispensing
12	Steam pipe
13	Cappuccinatore
14	Right cover (removable, covering the grinding fineness adjustment element, brewing unit and identification label)





Figure F





1	Air intake valve
2	Air intake pipe
3	Control dial
4	Connection for milk hose
5	Connecting piece
6	Milk froth / hot water nozzle

Symbol on the Cappuccinatore selection switch

	Setting for warm milk
	Setting for hot water
	Setting for milk froth

Display

	Lights up	The appliance is ready for operation.
	Flashes	Appliance is heating up or coffee is being dispensed.
	Lights up	Change the Melitta® PRO AQUA filter cartridge
	Flashes	Filter change in process
	Lights up	Fill the water tank
	Flashes	Insert the water tank
	Lights up	Empty drip tray and coffee grounds container
	Flashes	Insert the drip tray and coffee grounds container

	Lights up	1 bean: mild 2 beans: normal 3 beans: strong
	Flashes	Fill bean container; flashing stops after dispensing the next coffee.
	Lights up	Cleaning the device
	Flashes	Integrated cleaning programme is running
	Lights up	Descalc the appliance
	Flashes	Integrated descaling programme is running
	Lights up	Froth standby <i>or:</i> Air is in the system. Turn valve switch 11 clockwise until the stop until water flows out of the appliance.
	Flashes	Milk froth or hot water dispensing in process.

Before using for the first time

Check the scope of supply

Use the following list to check the completeness of the delivery. Please contact your retailer if there are missing parts.





- Cappuccinatore
- Milk hose
- Test strips to determine water hardness

General information

- Only use pure water without carbonation.
- Use the supplied test strip to determine the hardness of the water used and set the water hardness ("Water hardness and filter", page 24).
- If you wish to use a water filter, do not insert it until after the initial startup.

Information for using for the first time

The appliance must be vented before it is used for the first time. The appliance may only be powered on with a completely filled water tank.

- Push the Cappuccinatore **13** onto the steam pipe up to the stop **12**.
- Place a vessel under the Cappuccinatore **13**.
- Press the  button to switch on the appliance.
 illuminates on the display.
- Turn the valve switch **11** clockwise until it stops.  flashes on the display. Water will flow into the vessel.
- When  is illuminated on the display, turn the valve switch **11** anticlockwise until it stops.
- The device is ready for operation.
- After initial startup, insert the Melitta® PRO AQUA filter cartridge, if necessary (see page 24).

Starting up the appliance

Commissioning

WARNING

Danger of fire and electric shock due to incorrect supply voltage, incorrect or damaged connections and power cable!



- ▶ Ensure that the supply voltage corresponds to the supply voltage specified on the identification label of the appliance. The identification label is located on the right side of the appliance behind the cover (Image **A**, **14**).
 - ▶ Make sure that the power socket meets the applicable standards for electrical safety. If in doubt, contact a qualified electrician.
 - ▶ Never use damaged power cables (damaged insulation, bare wires).
-
- Place the appliance on a stable, dry and level surface with sufficient clearance (at least 10 cm) to the sides.
 - Push the Cappuccinatore **13** onto the steam pipe **12** as far as it can go.
 - Plug the power cable into a suitable power socket.
 - Remove the lid from the bean container **8**.
 - Fill the bean container with suitable coffee beans.
 - Put the lid back on.
 - Lift up the lid of the water tank **7** and pull the water tank up and out of the appliance.

- Fill the water tank with fresh tap water only up to the max. mark.
- Insert the water tank into the appliance.
- Place a vessel under outlet **2**.
- Press the on/off  button to turn the appliance on or off. The appliance may perform an automatic rinse.

Preparation





- Fill the water tank with fresh water every day. The water tank must always be filled with enough water for the operation of the appliance.
- Fill the bean container preferably with espresso beans or bean mixtures for fully automatic coffee machines. Do not use any ground, glazed, caramelised, or otherwise sugar-coated coffee beans.

Setting the dispensed quantity and strength

- Turn the coffee quantity regulator **4** to infinitely adjust the dispensed quantity.
Regulator all the way to the left
= 30 ml per cup
Regulator all the way to the right
= 220 ml per cup
- Press the  button until the desired strength is adjusted. The strength is shown by the beans on the display **10** (from  = mild to  = strong).

Dispensing coffee or espresso

One or two cups can be dispensed simultaneously.

- Switch on the device.
- Place one or two cups under the outlet.
- *Preparing one cup:* Press the   button *once*.
- *Preparing two cups:* Press the   button *twice*.
- Press the button again to cancel the coffee dispensing.

Preparing milk froth and heating milk and water

WARNING

There is a risk of burn injuries and scalding due to hot steam and the hot steam pipe!

- ▶ Never reach into the escaping steam.
- ▶ Avoid direct skin contact with hot water and the hot steam pipe.
- ▶ Never touch the steam pipe during use or immediately after use.





The Cappuccinatore is used to prepare milk froth, to heat milk or to dispense hot water.

It can froth the milk directly from the milk carton or a vessel into the cup.





You can optionally connect it to a Melitta® milk container.

Preparing milk froth

If possible, use cold milk with a high protein content.

- Switch on the device.
- Submerge the Cappuccinatore hose **13** directly into the milk.
- Press the  button.  flashes while the appliance is heating up. After the heat-up phase,  is illuminated.
- Turn the control dial (Image F, 3) to the "Milk froth" position ( is pointing up).
- Turn the valve switch **11** clockwise until the stop.  is flashing. The milk froth is being prepared.
- Turn the valve switch **11** anticlockwise until it stops.
The preparation is finished.
- Rinse the Cappuccinatore after each use.



Heating milk

- Switch on the device.
- Submerge the Cappuccinatore hose **13** directly into the milk.
- Press the  button.  flashes while the appliance is heating up. After the heat-up phase,  is illuminated.
- Turn the control dial (Image F, 3) to the "Warm milk" position ( is pointing up).
- Turn the valve switch **11** clockwise until it stops.  is flashing. The milk is being heated.
- Turn the valve switch **11** anticlockwise until it stops. The heating is completed.
- Rinse the Cappuccinatore after each use.

Rinsing the Cappuccinatore



The Cappuccinatore should be cleaned at regular intervals ("Cleaning the Cappuccinatore", page 25).

It is recommended to rinse the Cappuccinatore on a weekly basis with the Melitta® PERFECT CLEAN milk system cleaner. Use the milk cleaning solution instead of clear water.

- Switch on the device.
- Fill a vessel halfway with clear water.
- Hold a vessel under the Cappuccinatore. The hose of the Cappuccinatore must be submerged in the water.
- Press the  button for steam dispensing.
- Turn the control dial (Image F, 3) to the "Milk froth" position ( is pointing up).
- Turn the valve switch **11** clockwise until it stops. Close the valve switch when a mixture of clean water and steam comes out.
- Wait for 30 seconds or press the  button to change to the normal operating mode.

Dispensing hot water

A maximum of 150 ml of hot water can be dispensed in each process. To dispense a larger amount of hot water, repeat the process.

- Switch on the device.
- Turn the control dial (Image F, 3) to the "Hot water" position ( is pointing up).
- Hold a vessel under the Cappuccinatore.
- Turn the valve switch **11** clockwise until the stop.  is flashing. Hot water will flow into the vessel.
- Turn the valve switch **11** anticlockwise until it stops.

Water hardness and filter

It is important to properly set the water hardness so that the appliance displays the need to be descaled when required. From the factory, it is set at water hardness 4.





The water hardness category 1 is automatically set after inserting the Melitta® PRO AQUA filter cartridge.





Melitta® PRO AQUA Filter cartridge

The Melitta® PRO AQUA filter cartridge filters lime scale and other contaminants from the water. The water filter should be changed every 2 months, however, at the latest when  appears on the display. The water filter is available in specialised shops.

Inserting the water filter

 flashes during the entire change procedure.









- Put the water filter in a glass with tap water for several minutes before inserting it in the appliance.
- Switch off the device.
- Press and hold the  and  buttons for approx. 3 seconds, then release.  appears on the display.
- Empty the drip tray and insert without the coffee grounds container.  illuminates.
- Pull the water tank **7** up and out of the appliance.
- Empty the water tank.
- Screw the water filter onto the thread at the bottom of the water tank.
- Fill the water tank with fresh tap water up to the max. mark.
- Insert the water tank into the appliance.  illuminates.
- Place the coffee grounds container under Cappuccinatore **13**.





- Turn the valve switch **11** clockwise until it stops.  flashes on the display. Water will flow into the vessel.
- When  is illuminated on the display, turn the valve switch **11** anticlockwise until it stops.
- The device is ready for operation.  and  illuminate. The water hardness is automatically set to hardness level 1.
- Empty and insert the coffee grounds container.

After inserting the water filter, the water can be cloudy during the first rinse because excess activated carbon is washed out of the filter. The water will then be clear again.

Setting the water hardness

The appliance includes a test strip to determine the water hardness.

- Determine the hardness of the tap water using the test strip.
- Switch on the device.
- Press the   and  buttons simultaneously for longer than 2 seconds.  flashes rapidly.
- Press the   button to show the menu for setting the water hardness.  illuminates.
- Set the determined water hardness by pressing the  button. The selected water hardness is shown by the bean symbols .

Water hardness	°dH	°e	°fH
1: 	0-10	0-13	0-18
2: 	10-15	13-19	18-27
3: 	15-20	19-25	27-36
4:  flashing	>20	>25	>36

- Press  to confirm the selection.

Cleaning and maintenance

WARNING

Electric shock hazard due to supply voltage!

- ▶ Pull the power supply plug before cleaning.
- ▶ Never immerse the appliance in water.
- ▶ Do not use a steam cleaner.

Daily cleaning

- Wipe the outside of the appliance with a soft damp cloth and normal dishwashing liquid.
- Empty the drip tray.
- Empty the coffee grounds container.

Cleaning the Cappuccinatore

- Let the Cappuccinatore cool down.
- Wipe the Cappuccinatore on the outside with a damp cloth.
- Pull the Cappuccinatore **13** off of the steam pipe **12**.
- Remove the milk hose, the milk froth / hot water nozzle (Image **F**, **6**) and the air intake pipe (Image **F**, **2**) from the connecting piece (Image **F**, **5**).
- Rinse all of the parts thoroughly with water.

- Reassemble the Cappuccinatore in the reverse order.
- Push the Cappuccinatore **13** onto the steam pipe **12**.

Cleaning the brewing unit

It is recommended to clean the brewing unit once a week.

- Switch off the device.
- Pull off the cover **14** to the right.
- Press and hold the red button on the handle of the brewing unit (Image **B**, **1**).
- Turn the handle clockwise until it stops.
- Pull the brewing unit out of the appliance by the handle.
- Rinse the brewing unit thoroughly on all sides with clear water. The area shown in Image **D** (arrow) must be free of coffee residues.
- Let the brewing unit drip dry.
- Remove coffee residues from the appliance.
- Insert the brewing unit back into the appliance, press and hold the red button (Image **B**, **1**) and turn the handle anticlockwise until it stops.
- Insert the cover until it clicks in.





Integrated cleaning programme

The integrated cleaning programme (takes about 15 minutes) removes residues and coffee oil residues that cannot be removed by hand. The cleaning symbol  flashes during the entire process.

The cleaning programme should be performed every 2 months or after 200 brewed cups, however, at the latest when  is illuminated.

- Before starting the cleaning program, clean the brewing group and the interior ("Cleaning the brewing unit", page 25).

Only use Melitta® PERFECT CLEAN cleaning tabs.

- Switch off the device.
- Fill the water tank with tap water up to the max. mark.
- Insert the water tank.
- Press the  and  buttons simultaneously for longer than 2 seconds.  flashes,  illuminates.
- Empty the drip tray and coffee grounds container.
- Insert the drip tray without the coffee grounds container
- Place the coffee grounds container under outlet 2.

Cleaning phase 1 ():

Two rinsing processes will be executed. When  illuminates, proceed as follows:

- Remove the brewing unit.
- Put a cleaning tab in the brewing unit (Image C).
- Insert the brewing unit.

Cleaning phase 2 ():

When  illuminates, proceed as follows:

- Fill the water tank with tap water up to the max. mark.
- Press the  button to continue with the cleaning programme (takes about 5 minutes).

Cleaning phase 3 ():

When  illuminates, proceed as follows:

- Empty the drip tray and coffee grounds container.

- Insert the drip tray without the coffee grounds container
- Place the coffee grounds container under outlet 2.

Cleaning phase 4 (, the middle bean is flashing):

- The cleaning programme will be continued again and takes about 5 minutes.

When  illuminates, proceed as follows:

- Empty the drip tray and coffee grounds container and insert them in the appliance as usual.

The cleaning programme is finished.

Integrated descaling programme

WARNING





The descaling agent can cause skin irritations!

- ▶ Comply with the safety instructions and the dosing information specified on the descaling agent packaging.



The integrated descaling programme (takes about 30 minutes) removes lime residues inside the appliance. The symbol for descaling  flashes during the entire process.

The descaling programme should be performed every 3 months, however, at the latest when  illuminates ("Setting the water hardness", page 24).

Only use Melitta® ANTI CALC.





- Switch off the device.
- Remove the water filter if necessary ("Water hardness and filter", page 24).
- Press the  and  buttons simultaneously for approx. 3 seconds.  flashes,  illuminates.

Descaling phase 1 ():

- Empty and reinsert the drip tray.
- Place the coffee grounds container under the Cappuccinatore.
- Turn the control dial (Image F, 3) to the "Hot water" position ( is pointing up).  illuminates.
- Completely empty the water tank.
- Add the descaling agent to the water tank according to the instructions on the packaging.
- Insert the water tank.
- Press the  button to start the descaling programme (takes about 15 minutes).



Descaling phase 2 ():

When  illuminates, proceed as follows:

- Ensure that the coffee grounds container is placed under the Cappuccinatore.
- Turn the valve switch **11** clockwise until the stop.  is flashing. Water will flow intermittently into the coffee grounds container (takes about 10 minutes).  is then illuminated.
- Empty the drip tray and coffee grounds container.
- Reinsert the drip tray and put the coffee grounds container back under the Cappuccinatore.  illuminates.
- Remove the water tank and rinse thoroughly with clear water.
- Fill the water tank with tap water up to the max. mark.
- Insert the water tank.
- Press the  button to continue with the descaling programme.  is flashing. Water flows into the coffee grounds container.

Descaling phase 3 ():







When  illuminates, proceed as follows:





- Turn the valve switch **11** anticlockwise until it stops. Water flows inside the appliance into the drip tray.
- When  is illuminated, empty the drip tray and the coffee grounds container and reinsert them. When  is illuminated, the descaling programme is finished.
- Insert the water filter if necessary ("Water hardness and filter", page 24).

Other settings

Energy-saving mode

After the last action, the appliance switches automatically (depending on the settings) to the energy-saving mode. From the factory, the appliance is set at 5 minutes .









- Switch on the device.
- Press the  and  buttons simultaneously until  flashes.
- Press the  button twice.  illuminates.
- Press the  button until one of the four times is set. The time is displayed by the beans on display **9**.





Display	Time
	5 minutes (factory setting)
	15 minutes
	30 minutes
 flashing	off

- Press the  button to confirm the setting.

Auto-OFF function

The appliance switches off automatically after the last action (depending on the setting). From the factory, the appliance is set at 30 minutes .











- Switch on the device.
- Press the   and  buttons simultaneously until  flashes.
- Press the   button three times.  illuminates.
- Press the  button until one of the four switch-off times is set. The time is displayed by the beans on display **9**.

Display	Time
	30 minutes (factory setting)
	2 hours
	4 hours
 flashing	8 hours

- Press the  button to confirm the setting.

Brewing temperature

From the factory, the brewing temperature is set to Level 2 (medium .

- Switch on the device.
- Press the   and  buttons simultaneously until  flashes.
- Press the   button four times.  illuminates.
- Press the  button, until one of the three brewing temperatures is set. The temperature is shown by the beans on display **9** (from  = low to  = high.).
- Press the  button to confirm the setting.

Adjusting the grinding fineness

The grinding fineness was set before the appliance was delivered. We therefore recommend to only adjust the grinding fineness after about 1000 coffee preparations (about 1 year).

The grinding fineness should only be adjusted immediately after starting coffee dispensing and only **while** the mill is running.

- Pull off the cover **14** to the right.
- Start dispensing coffee.
- Put the lever (Image **E**) in a desired position (left = fine to right = coarse).
- Insert the cover and swivel to the left until it clicks in.

Transport, Storage and Disposal

Venting







WARNING

There is a risk of burn injuries and scalding due to hot steam and the hot steam pipe!

The machine releases hot steam when it is vented.

- ▶ Never touch the steam pipe during use or immediately after use.

The appliance should be vented when it has not been used for a while or has been transported. The appliance is then protected from frost damage.









- Remove the water filter if necessary ("Water hardness and filter", page 24) and keep it cool in a glass filled with tap water.
- Switch on the device.
- Press the   and  buttons simultaneously for approx. 2 seconds.  flashes, and then  illuminates.
- Pull the water tank **7** up and out of the appliance.  illuminates.
- Place a vessel under the Cappuccinatore **13**.
- Turn the valve switch **11** clockwise until the stop.  is flashing. Water flows out of the steam pipe and into the vessel; steam will also escape.
- When there is no more steam escaping: Turn the valve switch **11** anticlockwise until the stop.
- Insert the water tank into the appliance.





Transport

- Vent the appliance.
- Empty and clean the drip tray and coffee grounds container.
- Empty the water tank and the bean container. If necessary, vacuum out beans that are stuck at the bottom.
- Pull the Cappuccinatore **13** off of the steam pipe **12**.
- "Cleaning the brewing unit", page 25.
- If possible, transport the appliance in the original packaging including the hard foam elements.

Disposal

This appliance is labelled according to the European Directive 2002/96/EC on waste electrical and electronic equipment (WEEE). The Directive prescribes the framework for a EU-wide applicable return and recycling of waste appliances. Please contact a specialised dealer for current disposal procedures.

Troubleshooting		
Malfunction	Cause	Measure
Coffee only flows drop-by-drop.	Grinding fineness is too fine.	Adjust the grinding fineness more coarse. Clean the brewing unit. Perform a descaling or cleaning programme if necessary.
Coffee does not flow.	Water tank not filled or incorrectly inserted.	Fill the water tank and make sure it is properly inserted.
	The brewing unit is clogged.	Clean the brewing unit.
The grinder is not grinding.	The beans are not falling into the grinder.	Tap lightly on the bean container.
	Foreign objects in the grinder.	Call the hotline.
Loud grinder noise.	Foreign objects in the grinder.	Call the hotline.
Bean symbols  are flashing although the bean container is full.	Insufficient quantity of ground beans in the brewing chamber.	Press the   button or  button.
Appliance indicates "no water" even though the water tank is filled.  illuminates on the display.	The float is blocked.	Check the condition of the float in the water tank, remove the water and carefully shake the tank.
The  symbol is illuminated without a reason.	There is air in the lines inside the appliance.	Turn the valve switch 11 clockwise until the stop until water flows out of the appliance. Clean the brewing unit if necessary.
The cleaning or descaling process was interrupted.	The power supply was interrupted, e.g. due to a power outage.	The appliance performs a rinsing program autonomously. To do so, follow the instructions on the appliance.
Not enough milk froth is formed during the frothing process.	The control dial of the Cappuccinatore is in the wrong position.	Adjust to the proper position.
	The Cappuccinatore is dirty.	Take the Cappuccinatore apart and clean it.
The brewing unit can no longer be reinserted after removal.	The brewing unit is not properly locked.	Check whether the handle for locking the brewing unit is correctly engaged.
	The actuator is not in the proper position.	Switch the appliance off and then on again. Press the   and  buttons simultaneously for longer than 2 seconds. The actuator is put into position. Then reinsert the brewing unit and make sure it is correctly locked into place.

Troubleshooting		
Malfunction	Cause	Measure
The symbols for cleaning  and stand-by  flash alternately.	The brewing unit is missing or not properly inserted.	Insert the brewing unit properly and lock.
	The brewing chamber is overfilled.	Switch off the appliance and switch it on again using the ON/OFF button  (repeat if necessary) until standby mode is displayed.
Continuous flashing of all buttons.	System error	Switch off the appliance and switch it on again via the ON/OFF button  ; if this does not solve the problem send the appliance to the service department.



Technical data

Technical data	
Operating voltage	220-240 V, 50/60 Hz
Power consumption	maximum 1400 W
Pump pressure	maximum 15 bar
Dimensions	
Width	200 mm
Depth	455 mm
Height	325 mm
Capacity	
Bean container	125 g
Water tank	1.2 l
Weight (empty)	8,1 kg
Ambient conditions	
Temperature	10°C to 32°C
Relative humidity	30% to 80% (non-condensing)

Reset the appliance to the default settings

You can reset the appliance to the default settings.

Prerequisite: The appliance must be ready for operation.

- To do so, press the on/off button  and also press the steam dispensing button  for more than 2 seconds.

→ The appliance has been reset to default settings.

Overview of default settings:

Default settings	
Brewing temperature	Medium
Water hardness	Very hard
Timer for Auto OFF function	30 minutes
Timer for energy-saving mode	5 minutes

Consigne de sécurité

Veillez lire le mode d'emploi attentivement et le respecter.

L'appareil est destiné à la préparation de boissons à base de café en grains et au chauffage du lait et de l'eau.

L'appareil est destiné à un usage domestique.

Toute autre utilisation est considérée comme non réglementaire et peut entraîner des dommages corporels et matériels.



L'appareil satisfait aux directives européennes en vigueur.

L'appareil a été fabriqué selon le niveau technologique le plus récent. Il existe cependant des risques résiduels.

Respecter les consignes de sécurité pour éviter tout danger.

Melitta décline toute responsabilité pour les dommages résultant du non-respect des consignes de sécurité.



AVERTISSEMENT

Danger électrique !

Une détérioration de l'appareil ou du cordon d'alimentation entraîne un risque de mort par électrocution.

Pour éviter les risques électriques:

- ▶ Ne pas utiliser de cordon d'alimentation abîmé.
- ▶ Un cordon d'alimentation abîmé doit être remplacé obligatoirement par le fabricant, son SAV ou une personne de même qualification.
- ▶ N'ouvrir aucune paroi fixée par des vis au boîtier de l'appareil.
- ▶ Utiliser l'appareil uniquement s'il est en parfait état technique.
- ▶ Un appareil défectueux doit être réparé obligatoirement par un atelier agréé. Ne réparez pas l'appareil vous-même.
- ▶ N'apporter aucune modification à l'appareil, à ses éléments ou à ses accessoires.
- ▶ Ne pas plonger l'appareil dans l'eau.
- ▶ Ne pas mettre le cordon d'alimentation en contact avec de l'eau.

⚠ AVERTISSEMENT**Risque de brûlures et d'échaudures !**

Les liquides et les vapeurs qui s'échappent peuvent être brûlants. Certaines parties de l'appareil peuvent également devenir brûlantes.

Pour éviter les échaudures et les brûlures :

- ▶ Éviter que les liquides et les vapeurs qui s'échappent entrent en contact avec la peau.
- ▶ Ne pas toucher le bec verseur pendant le fonctionnement.

Sécurité d'ordre général !

Pour éviter tout dommage corporel ou matériel :

- ▶ Ne pas faire fonctionner l'appareil dans un placard ou similaire.
- ▶ Ne pas utiliser l'appareil à plus de 2000 m d'altitude.
- ▶ Pendant son fonctionnement, ne jamais tenter d'accéder à la partie intérieure de l'appareil.
- ▶ L'appareil et son cordon d'alimentation doivent être tenus hors de la portée des enfants de moins de 8 ans.
- ▶ Cet appareil peut être utilisé par des enfants de plus de 8 ans et des personnes aux capacités physiques, sensorielles ou mentales réduites ou ne possédant que peu d'expérience et de connaissances s'ils sont surveillés ou s'ils ont été formés à l'utilisation sûre de l'appareil et s'ils comprennent les dangers en résultant.

- ▶ Les enfants ne doivent pas jouer avec l'appareil. Le nettoyage et l'entretien ne doivent pas être réalisés par des enfants de moins de 8 ans. Les enfants de plus de 8 ans doivent être surveillés lors du nettoyage et de l'entretien de l'appareil.
- ▶ Débrancher l'appareil s'il n'est pas surveillé pendant une longue période.
- ▶ Respecter lors du nettoyage de l'appareil et de ses composants les consignes figurant dans le chapitre correspondant (« Entretien et nettoyage », page 39).

En un coup d'œil**Illustration A**









1	Plateau récolte-goutte avec plateau repose-tasse et compartiment de récupération du marc de café, affichage indiquant un plateau récolte-goutte plein
2	Bec verseur réglable en hauteur
3	Touche Marche/Arrêt 
4	Bouton de réglage de la quantité de café
5	Touche de préparation du café  
6	Touche de l'intensité du café 
7	Réservoir d'eau
8	Réservoir à grains
9	Touche Buse vapeur 
10	Écran d'affichage
11	Buse pour la préparation de la mousse de lait et l'eau chaude
12	Buse vapeur
13	Cappuccinatore
14	Paroi latérale de droite (amovible, cache le réglage de la finesse de mouture, la chambre d'extraction et la plaque signalétique)



Illustration F





1	Valve d'aspiration d'air
2	Tube d'aspiration d'air
3	Bouton de réglage
4	Raccord pour tuyau à lait
5	Embout
6	Buse de mousse de lait/eau chaude

Symbole sur le sélecteur du Cappuccinatore

	Réglage du lait chaud
	Réglage de l'eau chaude
	Réglage de la mousse de lait

Écran d'affichage

	s'allume	L'appareil est prêt à fonctionner
	clignote	L'appareil chauffe ou la préparation d'un café est en cours
	s'allume	Remplacer la cartouche filtrante Melitta® PRO AQUA
	clignote	Le remplacement du filtre est en cours
	s'allume	Remplir le réservoir d'eau
	clignote	Mettre le réservoir d'eau en place

	s'allume	Vider le plateau récolte-goutte et le compartiment de récupération du marc de café
	clignote	Mettre le plateau récolte-goutte et le compartiment de récupération du marc de café en place
	s'allume	1 grain : doux 2 grains : normal 3 grains : corsé
	clignote	Remplir le réservoir de café en grains, le clignotement s'arrête après la préparation du café suivant
	s'allume	Nettoyer la machine
	clignote	Le programme de nettoyage automatique est en cours
	s'allume	Démarrer l'appareil
	clignote	Le programme de démarrage automatique est en cours
	s'allume	Préparation de la mousse <i>ou</i> : présence d'air dans le système. Tourner la molette buse vapeur 11 dans le sens des aiguilles d'une montre jusqu'en butée, jusqu'à ce que de l'eau s'écoule de l'appareil.
	Clignote	Distribution de mousse de lait ou d'eau chaude en cours

Avant la première utilisation

Vérifier le contenu de la livraison

Vérifier l'intégralité de la livraison à l'aide de la liste suivante. S'il manque des pièces, contactez à votre revendeur.





- Cappuccinatore
- Tuyau à lait
- Bandes de test pour déterminer la dureté de l'eau

Consignes générales

- Utiliser uniquement de l'eau pure sans gaz carbonique.
- Déterminer la dureté de l'eau utilisée avec les bandelettes de test jointes et régler la dureté de l'eau (« Dureté de l'eau et filtre à eau », page 38).
- Si vous souhaitez utiliser un filtre à eau, insérez-le seulement après avoir effectué la première mise en service.

Consignes relatives à la première mise en service

L'appareil doit être purgé lors de la première mise en service. Le réservoir d'eau doit être entièrement rempli lors de cette opération.

- Pousser le Cappuccinatore **13** jusqu'en butée sur la buse vapeur **12**.
- Placer un récipient sous le Cappuccinatore **13**.
- Appuyer sur la touche  pour mettre en marche l'appareil. Le  sur l'écran s'allume.
- Tourner la molette vapeur **11** dans le sens des aiguilles d'une montre jusqu'en butée.  clignote sur l'écran De l'eau s'écoule dans le récipient.
- Lorsque  s'allume sur l'écran d'affichage, tourner la molette buse vapeur **11** dans le sens inverse des aiguilles d'une montre jusqu'en butée.
- L'appareil est prêt à fonctionner.
- Après la première mise en service, s'il y a lieu, insérer la cartouche filtrante Melitta® PRO AQUA (voir page 39).

Mise en service de l'appareil

Mise en service

AVERTISSEMENT

Risque d'incendie ou d'électrocution à cause d'une tension non adaptée, de branchements ou de cordons d'alimentation inappropriés ou endommagés !

- ▶ Veillez à ce que la tension corresponde à la tension indiquée sur la plaque signalétique de l'appareil. La plaque signalétique se trouve sur le côté droit de l'appareil, derrière la paroi latérale de droite (Illustration **A**, **14**).
- ▶ Veiller à ce que la prise soit conforme aux normes en vigueur relatives à la sécurité électrique. En cas de doute, adressez-vous à un électricien spécialisé.
- ▶ Ne jamais utiliser de cordons d'alimentation endommagés (isolation endommagée, fils dénudés).

- Placer l'appareil sur une surface stable, sèche et plane avec suffisamment d'espace libre (au moins 10 cm) de chaque côté.
- Pousser le Cappuccinatore **13** jusqu'en butée sur la buse vapeur **12**.
- Enficher le cordon d'alimentation dans une prise appropriée.
- Retirer le couvercle du réservoir à grains **8**.
- Remplir le réservoir à grains de grains de café appropriés.
- Replacer le couvercle.
- Soulever le couvercle du réservoir d'eau **7** et retirer le réservoir d'eau en le faisant coulisser vers le haut de l'appareil.

- Remplir le réservoir d'eau avec de l'eau fraîche du robinet sans dépasser le repère Max.
- Remettre le réservoir d'eau en place dans l'appareil.
- Poser un récipient sous le bec verseur **2**.
- Appuyer sur la touche Marche/ Arrêt (ⓘ) pour mettre l'appareil en marche ou à l'arrêt. L'appareil effectue éventuellement un nettoyage automatique.

Préparation

- Remplir le réservoir d'eau quotidiennement avec de l'eau fraîche. Le réservoir d'eau doit toujours contenir suffisamment d'eau pour que l'appareil fonctionne.
- Remplir le réservoir de café en grains, de préférence avec des mélanges de grains de café Espresso ou des grains pour machines automatisées. Ne pas utiliser des grains de café moulus, glacés, caramélisés ou traités avec des additifs contenant du sucre.

Régler la quantité et l'intensité de préparation

- Tourner la touche de réglage de la quantité de café **4** pour régler la quantité de préparation.
Bouton de réglage tout à gauche = 30 ml par tasse
Bouton de réglage tout à droite = 220 ml par tasse
- Appuyer sur la touche ☕ jusqu'à l'intensité souhaitée. L'intensité est représentée par des grains sur l'écran d'affichage **10** (de ☕ = doux jusqu'à ☕☕☕ = corsé).

Préparer du café ou de l'expresso

Une ou deux tasses peuvent être préparées en même temps.

- Mettre l'appareil en marche.
- Poser une ou deux tasses sous le bec verseur
- *Préparer une tasse* : appuyer *une fois* sur la touche ☕☕.
- *Préparer deux tasses* : appuyer *deux fois* sur la touche ☕☕.
- Appuyer de nouveau sur la touche pour interrompre la préparation du café.

Préparer de la mousse de lait ou chauffer du lait et de l'eau



AVERTISSEMENT

Vapeur et buse vapeur brûlantes : risque de brûlures et d'échaudures !

- ▶ Ne jamais mettre les mains dans la vapeur.
- ▶ Éviter le contact direct de l'eau chaude et de la buse vapeur avec la peau.
- ▶ Ne jamais toucher la buse vapeur pendant ou juste après son fonctionnement.





Le Cappuccinatore permet de préparer de la mousse de lait, de chauffer du lait ou d'obtenir de l'eau chaude.

Vous pouvez émulsionner le lait dans la tasse directement à partir de la brique de lait ou d'un récipient.





Si vous le souhaitez, vous pouvez également raccorder le Capuccinatore sur un réservoir à lait Melitta® (en option).

Préparer de la mousse de lait

Si possible, utiliser du lait froid à teneur élevée en protéines.



- Mettre l'appareil en marche.
- Plonger le tuyau du Cappuccinatore **13** directement dans le lait.
- Appuyer sur la touche . ① clignote pendant le préchauffage de l'appareil.  s'allume à la fin du préchauffage.
- Tourner la molette de sélection (Illustration **F, 3**) en position « Mousse de lait » ( est orienté vers le haut).
- Tourner la molette buse vapeur **11** dans le sens des aiguilles d'une montre jusqu'en butée.  clignote. La mousse de lait est préparée.
- Tourner la molette buse vapeur **11** dans le sens inverse des aiguilles d'une montre jusqu'en butée. La préparation est terminée.
- Rincer le Cappuccinatore après chaque utilisation.

Chauffer le lait

- Mettre l'appareil en marche.
- Plonger le tube du Cappuccinatore **13** directement dans le lait.
- Appuyer sur la touche . ① clignote pendant le préchauffage de l'appareil.  s'allume à la fin du préchauffage.
- Tourner la molette de réglage (Illustration **F, 3**) en position « Lait chaud » ( est orienté vers le haut).
- Tourner la molette buse vapeur **11** dans le sens des aiguilles d'une montre jusqu'en butée.  clignote. Le lait est réchauffé.
- Tourner la molette buse vapeur **11** dans le sens inverse des aiguilles d'une montre jusqu'en butée. Le réchauffage est terminé.
- Rincer le Cappuccinatore après chaque utilisation.



Rincer le Cappuccinatore

Le Cappuccinatore doit être nettoyé régulièrement (« Nettoyer le Cappuccinatore », page 39). Il est recommandé de rincer le Cappuccinatore chaque semaine avec le nettoyant pour système de lait Melitta® PERFECT CLEANER. Utiliser alors la solution de nettoyage de lait à la place de l'eau claire.

- Mettre l'appareil en marche.
- Remplir un récipient jusqu'à la moitié d'eau claire.
- Placer un récipient sous le Cappuccinatore. Veiller à ce que le tube du Cappuccinatore soit plongé dans l'eau.
- Appuyer sur la touche vapeur .
- Tourner la molette de sélection (Illustration **F, 3**) en position « Mousse de lait » ( est orienté vers le haut).
- Tourner la molette buse vapeur **11** dans le sens des aiguilles d'une montre jusqu'en butée. Fermer la molette buse vapeur lorsqu'un mélange d'eau et de vapeur propre s'échappe.
- Patienter pendant 30 secondes ou appuyer sur la touche  pour passer en mode de fonctionnement normal.

Obtenir de l'eau chaude

Il est possible d'obtenir au maximum 150 ml d'eau chaude par opération. Pour obtenir une plus grande quantité d'eau chaude, répéter l'opération.

- Mettre l'appareil en marche.
- Tourner la molette de sélection (Illustration **F, 3**) en position « Eau chaude » ( est orienté vers le haut).
- Placer un récipient sous le Cappuccinatore.
- Tourner la molette buse vapeur **11** dans le sens des aiguilles d'une montre jusqu'en butée.  clignote. De l'eau chaude s'écoule dans le récipient.
- Tourner la molette buse vapeur **11** dans le sens inverse des aiguilles d'une montre jusqu'en butée.

Dureté de l'eau et filtre à eau

Il est important de bien régler la dureté de l'eau afin que l'appareil indique à quel moment le détartrage doit avoir lieu.

En usine, la dureté d'eau est réglée par défaut sur 4.





Après utilisation d'une cartouche filtrante Melitta® PRO AQUA, le degré de dureté 1 est automatiquement défini.





Cartouche filtrante Melitta® PRO AQUA

La cartouche filtrante Melitta® PRO AQUA filtre le calcaire et d'autres substances nocives présentes dans l'eau. Le filtre à eau doit être remplacé tous les deux mois, mais au plus tard lorsque  apparaît sur l'écran d'affichage. Le filtre à eau est disponible en magasin spécialisé.

Mise en place du filtre à eau

clignote tout au long de la procédure de .









- Immerger le filtre à eau dans un verre d'eau du robinet pendant quelques minutes avant de le mettre en place.
- Éteindre l'appareil.
- Appuyer simultanément sur les touches  et  pendant environ 3 secondes, puis les relâcher.  apparaît sur l'écran d'affichage.
- Vider le plateau récolte-goutte et le remettre en place sans le compartiment de récupération du marc de café.  s'allume.
- Retirer le réservoir d'eau 7 en le faisant coulisser vers le haut de l'appareil.
- Vider le réservoir d'eau.
- Visser le filtre à eau dans le filetage au fond du réservoir d'eau.
- Remplir le réservoir d'eau avec de l'eau du robinet fraîche jusqu'au repère Max.





- Remettre le réservoir d'eau en place dans l'appareil.  s'allume.
- Placer le compartiment de récupération du marc de café sous le Cappuccinatore 13.
- Tourner la molette buse vapeur 11 dans le sens des aiguilles d'une montre jusqu'en butée.  clignote sur l'écran d'affichage. De l'eau s'écoule dans le récipient.
- Lorsque  s'allume sur l'écran d'affichage, tourner la molette buse vapeur 11 dans le sens inverse des aiguilles d'une montre jusqu'en butée.
- L'appareil est prêt à fonctionner.  et  s'allument. La dureté de l'eau est réglée sur le degré de dureté de l'eau 1.
- Vider le compartiment de récupération du marc de café et le remettre en place.

Après la mise en place du filtre à eau, l'eau du premier nettoyage peut être trouble à cause de l'excédent de charbon actif qui est éliminé par le filtre. Par la suite, l'eau redevient claire.

Régler la dureté de l'eau

Des bandelettes de test sont fournies avec l'appareil pour déterminer la dureté de l'eau.

- Déterminer la dureté de l'eau du robinet avec les bandelettes de test.
- Mettre l'appareil en marche.
- Appuyer simultanément sur les touches   et  pendant plus de 2 secondes.  clignote rapidement.
- Appuyer sur la touche  pour afficher le menu du réglage de la dureté de l'eau.  s'allume.
- Régler la dureté de l'eau déterminée en appuyant sur la touche . La dureté de l'eau sélectionnée est affichée par les symboles de grains .

Dureté de l'eau	°dH	°e	°fH
1: 	0-10	0-13	0-18
2: 	10-15	13-19	18-27
3: 	15-20	19-25	27-36
4:  clignote	>20	>25	>36

- Appuyer sur la touche  pour confirmer la sélection.

Entretien et nettoyage

AVERTISSEMENT

Risque d'électrocution par la tension secteur !

- ▶ Débrancher l'appareil de l'alimentation avant le nettoyage.
- ▶ Ne jamais plonger l'appareil dans l'eau.
- ▶ Ne pas utiliser de nettoyeur vapeur.

Nettoyage quotidien

- Essuyer l'extérieur de l'appareil avec un chiffon doux humide et du liquide vaisselle standard.
- Vider le plateau récolte-goutte.
- Vider le compartiment de récupération du marc de café.

Nettoyer le Cappuccinatore

- Laisser refroidir le Cappuccinatore.
- Essuyer l'extérieur du Cappuccinatore avec un chiffon humide.
- retirer le Cappuccinatore **13** de la buse vapeur **12**.
- Retirer le tuyau de lait, la buse de mousse de lait/eau chaude (Illustration **F, 6**) et le tube d'aspiration d'air (Illustration **F, 2**) de l'embout (Illustration **F, 5**).

- Rincer toutes les pièces abondamment à l'eau claire.
- Assembler le Cappuccinatore dans l'ordre inverse.
- Pousser le Cappuccinatore **13** sur la buse vapeur **12**.

Nettoyer la chambre d'extraction

Il est recommandé de nettoyer la chambre d'extraction une fois par semaine.

- Éteindre l'appareil.
- Retirer le paroi latérale de droite **14**.
- Appuyer sur le bouton rouge (Illustration **B, 1**) situé sur la poignée de la chambre d'extraction et le maintenir enfoncé.
- Tourner la poignée dans le sens des aiguilles d'une montre jusqu'en butée.
- Retirer la chambre d'extraction de l'appareil à l'aide de la poignée.
- Rincer soigneusement la chambre d'extraction à l'eau claire. La zone sur l'illustration **D** (flèche) doit être exempte de tout résidu de café.
- Laisser s'égoutter la chambre d'extraction.
- Éliminer les restes de café de l'appareil.
- Remettre en place la chambre d'extraction dans l'appareil, appuyer sur le bouton rouge (Illustration **B, 1**) le maintenir enfoncé et tourner la poignée dans le sens inverse des aiguilles d'une montre jusqu'en butée.
- Insérer le paroi jusqu'à ce qu'elle s'enclenche.





Programme de nettoyage automatique

Le programme de nettoyage automatique (durée environ 15 minutes) élimine les résidus et les restes d'huile de café qui ne peuvent pas être enlevés à la main. Pendant le programme, le symbole Nettoyer clignote .

Le programme de nettoyage doit être effectué tous les 2 mois ou après 200 tasses préparées, ou, au plus tard, lorsque  clignote.

- Avant le démarrage du programme de nettoyage, nettoyer le groupe d'extraction et l'intérieur (« Nettoyer de la chambre d'extraction », page 11).

Utiliser uniquement les pastilles de nettoyage de Melitta® PERFECT CLEAN.

- Éteindre l'appareil.
- Remplir le réservoir d'eau du robinet jusqu'au repère Max.
- Remettre en place le réservoir d'eau.
- Appuyer simultanément sur les touches   et  pendant plus de 2 secondes.  clignote,  s'allume.
- Vider le plateau récolte-goutte et le compartiment de récupération du marc de café.
- Mettre en place le plateau récolte-gouttes sans le compartiment de récupération du marc de café.
- Placer le compartiment de récupération du marc de café sous le bec verseur 2.

Phase de nettoyage 1 ():

Deux rinçages sont exécutés. Lorsque  s'allume, procéder comme suit :

- Retirer la chambre d'extraction.
- Placer la pastille de nettoyage dans la chambre d'extraction (Illustration C).
- Remettre en place la chambre d'extraction.

Phase de nettoyage 2 ():



Lorsque  s'allume, procéder comme suit :

- Remplir le réservoir d'eau du robinet jusqu'au repère Max.
- Appuyer sur la touche  pour poursuivre le programme de nettoyage (durée environ 5 minutes).

Phase de nettoyage 3 (  ):

Lorsque  s'allume, procéder comme suit :

- Vider le plateau récolte-goutte et le compartiment de récupération du marc de café.
- Mettre en place le plateau récolte-gouttes sans le compartiment de récupération du marc de café.
- Placer le compartiment de récupération du marc de café sous le bec verseur 2.

Phase de nettoyage 4 (  ), le grain du milieu, clignote) :

- Le programme de nettoyage automatique reprend. Cette opération dure environ 5 minutes.

Lorsque  s'allume, procéder comme suit :

- Vider le plateau récolte-goutte et le compartiment de récupération du marc de café, puis les remettre en place.

Le programme de nettoyage est terminé.

Programme de détartrage automatique

AVERTISSEMENT





Risque d'irritation de la peau par le détartrant !

- ▶ Respectez les consignes de sécurité et les quantités indiquées sur l'emballage du détartrant.



Le programme de détartrage automatique (durée env. 30 minutes) élimine les résidus de calcaire de l'appareil. Pendant le programme, le symbole Détartrer clignote .

Le programme de détartrage doit être effectué tous les 3 mois, ou, au plus tard, lorsque  s'allume (« Régler la dureté de l'eau », page 38).

Utiliser exclusivement Melitta® ANTI-CALC.



- Éteindre l'appareil.
- S'il est présent, retirer le filtre à eau (« Dureté de l'eau et filtre à eau », page 38).
- Appuyer simultanément sur les touches  et  pendant environ 3 secondes.  clignote,  s'allume.



Phase de détartrage 1 () :

- Vider le plateau récolte-goutte et le remettre en place.
- Placer le compartiment de récupération du marc de café sous le Cappuccinatore.
- Tourner la molette de sélection (Illustration F, 3) en position « Eau chaude » ( est orienté vers le haut).  s'allume.
- Vider complètement le réservoir d'eau.
- Mettre le produit de détartrage dans le réservoir d'eau, conformément aux consignes sur l'emballage.
- Remettre en place le réservoir d'eau.
- Appuyer sur la touche  pour lancer le programme de détartrage (durée environ 15 minutes).

Phase de détartrage 2 () :



Lorsque  s'allume, procéder comme suit :

- S'assurer que le compartiment de récupération du marc de café se trouve sous le Cappuccinatore.
- Tourner la molette buse vapeur **11** dans le sens des aiguilles d'une montre jusqu'en butée.  clignote. L'eau s'écoule en plusieurs fois dans le compartiment de récupération du marc de café (durée env. 10 minutes).  s'allume ensuite.
- Vider le plateau récolte-goutte et le compartiment de récupération du marc de café.
- Replacer le plateau récolte-goutte et remettre le compartiment de récupération du marc de café sous le Cappuccinatore.  s'allume.

- Retirer le réservoir d'eau et le rincer abondamment à l'eau claire.
- Remplir le réservoir d'eau du robinet jusqu'au repère Max.
- Remettre en place le réservoir d'eau.
- Appuyer sur la touche  pour poursuivre le programme de détartrage.  clignote. L'eau s'écoule dans le compartiment de récupération du marc de café.

Phase de détartrage 3 () :







Lorsque  s'allume, procéder comme suit :

- Tourner la molette buse vapeur **11** dans le sens inverse des aiguilles d'une montre jusqu'en butée. L'eau circule à l'intérieur de l'appareil jusque dans le plateau récolte-goutte.
- Lorsque  s'allume, vider le plateau récolte-goutte et le compartiment de récupération du marc de café et les remettre en place. Lorsque  s'allume, le programme de détartrage est terminé.
- Replacer le filtre à eau dans le réservoir d'eau (« Dureté de l'eau et filtre à eau », page 38).

Autres réglages

Mode économique d'énergie

Après la dernière action, l'appareil bascule automatiquement en mode économie d'énergie au bout d'un certain temps (selon le réglage). L'appareil est réglé par défaut en usine sur une durée de 5 minutes .

- Mettre l'appareil en marche.
- Appuyer simultanément sur les touches  et , jusqu'à ce que  clignote.
- Appuyer deux fois sur la touche .  s'allume.
- Appuyer sur la touche  jusqu'à ce qu'une des quatre durées possibles soit réglée. La durée est indiquée par des grains sur l'écran d'affichage **9**.

Affichage	Durée
	5 minutes (réglage par défaut)
	15 minutes
	30 minutes
clignote	Éteint

- Appuyer sur la touche pour confirmer le réglage.

Fonction arrêt automatique

Après la dernière action, l'appareil s'éteint automatiquement au bout d'un certain temps (selon le réglage). L'appareil est réglé par défaut en usine sur une durée de 30 minutes .

- Mettre l'appareil en marche.
- Appuyer simultanément sur les touches et , jusqu'à ce que clignote.
- Appuyer trois fois sur la touche . s'allume.
- Appuyer sur la touche jusqu'à ce qu'une des quatre durées possibles soit réglée. La durée est indiquée par des grains sur l'écran d'affichage **9**.

Affichage	Durée
	30 minutes (réglage par défaut)
	2 heures
	4 heures
clignote	8 heures

- Appuyer sur la touche pour confirmer le réglage.

Température d'infusion

La température d'infusion est réglée par défaut en usine sur le niveau 2 (Moyenne)

- Mettre l'appareil en marche.
- Appuyer simultanément sur les touches et , jusqu'à ce que clignote.
- Appuyer quatre fois sur la touche . s'allume.
- Appuyer sur la touche jusqu'à ce qu'une des trois températures d'infusion soit réglée. La température est représentée par des grains sur l'écran d'affichage **9** (de = basse jusqu'à = haute).
- Appuyer sur la touche pour confirmer le réglage.

Réglage de la finesse de la mouture

La finesse de la mouture est réglée par défaut en usine. Par conséquent, nous vous recommandons de préparer environ 1 000 tasses de café (environ 1 an) avant d'ajuster la finesse de la mouture.

Régler la finesse de la mouture immédiatement après avoir lancé la préparation du café et uniquement **pendant** que le moulin fonctionne.

- Retirer la paroi latérale de droite **14**.
- Lancer la préparation d'un café.
- Amener le levier (Illustration **E**) dans la position souhaitée (gauche = fin jusqu'à droite = gros).
- Insérer les ergots de la paroi latérale à l'arrière de l'appareil et la faire basculer vers la gauche jusqu'à ce qu'elle s'enclenche.

Transport, stockage et fin de vie du produit

Purger







AVERTISSEMENT

Vapeur et buse vapeur brûlantes : risque de brûlures et d'échaudures !

Lors de la purge, de la vapeur brûlante s'échappe de l'appareil.

- ▶ Ne jamais toucher la buse vapeur pendant ou juste après son fonctionnement.

L'appareil doit être purgé s'il ne doit pas être utilisé pendant une période prolongée ou avant d'être transporté. Cette purge permet de protéger l'appareil contre le gel.









- S'il est présent, enlever le filtre à eau (« Dureté de l'eau et filtre à eau », page 38) et le conserver au frais dans un verre d'eau du robinet.
- Mettre l'appareil en marche.
- Appuyer simultanément sur les touches   et  pendant environ 2 secondes.  clignote, puis  s'allume.
- Retirer le réservoir d'eau 7 en le faisant coulisser vers le haut de l'appareil.  s'allume.
- Placer un récipient sous le Cappuccinatore 13.
- Tourner la molette buse vapeur 11 dans le sens des aiguilles d'une montre jusqu'en butée.  clignote. L'eau s'écoule de la buse vapeur dans le récipient et de la vapeur se dégage.
- Lorsque plus aucune vapeur ne se dégage, tourner la molette buse vapeur 11 dans le sens inverse des aiguilles d'une montre jusqu'en butée.
- Remettre le réservoir d'eau en place dans l'appareil.





Transport

- Purger l'appareil.
- Vider et nettoyer le plateau récolte-goutte et le compartiment de récupération du marc de café.
- Vider le réservoir d'eau et le réservoir de café en grains. S'il y a lieu, aspirer les grains restés au fond.
- Retirer le Cappuccinatore 13 de la buse vapeur 12.
- « Nettoyer la chambre d'extraction », page 39.
- Transporter l'appareil si possible dans son emballage d'origine, avec le polystyrène.

Fin de vie du produit

L'appareil présente le marquage correspondant à la directive Européenne 2002/96/CE relative aux déchets d'équipements électriques et électroniques (waste electrical and electronic equipment WEEE). Cette directive fixe le cadre réglementaire pour la reprise et la valorisation des déchets d'équipements et s'applique dans toute l'UE. Veuillez consulter un revendeur spécialisé pour vous informer sur les filières de traitement actuelles.

Remédier aux problèmes		
Problème	Cause	Mesure
Le café coule au compte-goutte.	Mouture trop fine.	Régler sur une finesse de mouture plus grosse. Nettoyer la chambre d'extraction. Effectuer éventuellement un programme de détartrage ou de nettoyage.
Le café ne coule pas.	Le réservoir d'eau n'est pas rempli ou est mal positionné.	Remplir le réservoir d'eau et vérifier son positionnement.
	La chambre d'extraction est bouchée.	Nettoyer la chambre d'extraction.
Le moulin ne moule pas.	Les grains ne tombent pas dans le moulin.	Tapoter légèrement sur le réservoir de café grains.
	Corps étranger dans le moulin.	Contactez le Service après-vente.
Bruit fort provenant du moulin.	Corps étranger dans le moulin.	Contactez le Service après-vente.
Les symboles des grains  clignotent bien que le réservoir de café en grains soit rempli.	Il n'y a pas suffisamment de grains moulus dans le compartiment d'infusion.	Appuyer sur la touche   ou  .
L'appareil indique « Manque d'eau » bien que le réservoir d'eau soit plein.  s'allume sur l'écran d'affichage.	Le flotteur est bloqué.	Vérifier le niveau du flotteur dans le réservoir d'eau, retirer l'eau et secouer le réservoir avec précaution.
Le symbole  s'allume sans raison.	Présence d'air se trouve dans les conduits à l'intérieur de l'appareil.	Tourner la molette buse vapeur 11 dans le sens des aiguilles d'une montre jusqu'en butée, jusqu'à ce que de l'eau s'écoule de l'appareil. Nettoyer la chambre d'extraction, s'il y a lieu.
Le processus de nettoyage ou de détartrage a été interrompu.	L'alimentation électrique a été interrompue, par ex. par une coupure de courant.	L'appareil exécute automatiquement un programme de rinçage. Suivre pour cela les instructions données par l'appareil.
L'émulsion du lait produit trop peu de mousse de lait.	La molette de sélection du Cappuccinatore n'est pas bien positionnée.	Régler la bonne position.
	Le Cappuccinatore est encrassé.	Démonter et nettoyer le Cappuccinatore.
La chambre d'extraction ne peut plus être remise en place une fois retirée.	La chambre d'extraction n'est pas verrouillée correctement.	Vérifiez que la poignée de verrouillage de la chambre d'extraction est enclenchée correctement.
	L'axe d'entraînement n'est pas bien positionné.	Éteindre puis rallumer l'appareil. Appuyer simultanément sur les touches   et  pendant plus de 2 secondes. L'axe d'entraînement se met en position. Réinsérer ensuite la chambre d'extraction et vérifier qu'elle est correctement verrouillée.

Remédier aux problèmes		
Problème	Cause	Mesure
Les symboles Nettoyer  et Veille  clignotent en alternance.	La chambre d'extraction est absente ou est mal positionnée.	Mettre en place la chambre d'extraction correctement et la verrouiller.
	Trop-plein du compartiment d'infusion.	Éteindre puis rallumer l'appareil en appuyant sur la touche Marche/Arrêt  (si nécessaire, répéter l'opération), jusqu'à ce que le mode Veille s'affiche.
Clignotement continu de toutes les boutons de commande.	Erreur de système	Éteindre puis rallumer l'appareil en appuyant sur la touche Marche/Arrêt  . Si le problème persiste, retourner l'appareil au Service après-vente.



Caractéristiques techniques

Caractéristiques techniques	
Tension de service	220-240 V, 50/60 Hz
Puissance absorbée	maximum 1400 W
Pression de pompage	maximum 15 bar
Dimensions	
Largeur	200 mm
Profondeur	455 mm
Hauteur	325 mm
Capacité	
Réservoir à grains	125 g
Réservoir d'eau	1,2 l
Poids (vide)	8,1 kg
Conditions environnementales	
Température	10 °C à 32 °C
Humidité relative	30 % à 80 % (non condensant)

Restaurer les paramètres d'usine par défaut

Vous pouvez restaurer les paramètres d'usine par défaut de l'appareil.

Condition préalable : l'appareil est prêt à fonctionner.

- Appuyer sur la touche Marche/Arrêt  et sur la touche Buse vapeur  pendant plus de 2 secondes.

→ Les paramètres par défaut de l'appareil sont restaurés.

Résumé des paramètres d'usine par défaut

Paramètres d'usine par défaut	
Température d'infusion	Moyenne
Dureté de l'eau	Très dure
Minuterie pour fonction Arrêt automatique	30 minutes
Minuterie pour mode Économie d'énergie	5 minutes

Veiligheidsinstructies

Gebruiksaanwijzing a.u.b. aandachtig doorlezen en aanhouden.

Het apparaat is bedoeld voor het bereiden van koffie uit koffiebonen en het verwarmen van melk en water.

Het apparaat is bedoeld voor privégebruik.

Ieder ander gebruik geldt als niet conform de voorschriften en kan persoonlijk letsel of materiële schade tot gevolg hebben.



Het apparaat voldoet aan de geldende Europese richtlijnen.

Het apparaat is gebouwd volgens de nieuwste technische stand. Toch bestaan er restrisico's.

Om gevaren te voorkomen, moet u de veiligheidsinstructies in acht nemen.

Melitta aanvaardt geen aansprakelijkheid voor schade veroorzaakt door het niet naleven van de veiligheidsinstructies.



WAARSCHUWING

Gevaar door elektrische stroom!

Indien het apparaat of het netsnoer is beschadigd, bestaat er levensgevaar door elektrische schokken.

Om gevaar door elektrische stroom te vermijden:

- ▶ Gebruik geen beschadigd netsnoer.
- ▶ Een beschadigd netsnoer mag uitsluitend door de producent, de servicedienst van de producent of door een gelijkwaardig gekwalificeerde persoon worden vervangen.
- ▶ Open geen vastgeschroefde afdekpanelen van de behuizing van het apparaat.
- ▶ Gebruik het apparaat alleen als het in een technisch onberispelijke staat verkeert.
- ▶ Een defect mag uitsluitend in een geautoriseerde werkplaats worden gerepareerd. Repareer het apparaat niet zelf.
- ▶ Voer geen wijzigingen uit aan het apparaat, aan de onderdelen ervan of aan accessoires.
- ▶ Dompel het apparaat niet onder in water.
- ▶ Laat het netsnoer niet met water in aanraking komen.

WAARSCHUWING

Verbrandings- en schroeigevaar!

Ontsnappende vloeistoffen en stoom kunnen zeer heet zijn. Delen van het apparaat worden ook zeer heet.

Om verbrandingen en schroeiwonden te voorkomen:

- ▶ Vermijd huidcontact met de ontsnappende vloeistoffen en stoom.
- ▶ Raak tijdens gebruik geen mondstukken aan de uitloop aan.

Algemene veiligheid!

Om persoonlijk letsel en materiële schade te voorkomen:

- ▶ Gebruik het apparaat niet in een kast of iets dergelijks.
- ▶ Gebruik het apparaat niet op hoogtes boven 2000 m.
- ▶ Raak de binnenkant van het apparaat niet aan als het in werking is.
- ▶ Het apparaat en het netsnoer moeten buiten het bereik worden gehouden van kinderen jonger dan 8 jaar.
- ▶ Dit apparaat kan door kinderen vanaf 8 jaar, alsmede door personen met verminderde fysieke, sensorische of mentale vaardigheden of met gebrek aan ervaring en kennis worden gebruikt indien ze onder toezicht staan of geïnstrueerd zijn ten aanzien van het veilige gebruik van het apparaat en de daarmee verbonden gevaren begrijpen.

- ▶ Kinderen mogen niet met het apparaat spelen. Het reinigen en het gebruikersonderhoud mogen niet worden uitgevoerd door kinderen jonger dan 8 jaar. Kinderen ouder dan 8 jaar moeten bij het reinigen en het gebruikersonderhoud onder toezicht staan.
- ▶ Scheid het apparaat los van de voedingsspanning indien het gedurende langere tijd zonder toezicht is.
- ▶ Houd bij de reiniging van het apparaat en de onderdelen daarvan de instructies in het betreffende hoofdstuk aan ("Onderhoud en reiniging", pagina 53).

In één oogopslag



Afbeelding A

1	Lekbakje met kopjesplateau en residubak alsmede vlotter voor vol lekbakje
2	In hoogte verstelbare uitloop
3	Aan-/uit-toets 
4	Instelknop voor de koffiehoeveelheid
5	Toets voor koffie zetten  
6	Toets voor koffiesterkte 
7	Watertank
8	Bonenreservoir
9	Toets voor stoombereiding 
10	Display
11	Ventiel voor melkschuim- en heetwaterbereiding
12	Stoombuis
13	Cappuccinatore
14	Rechter afdekpaneel (verwijderbaar, daarachter instelknop van de maalgraad, zetgroep en typeplaatje)

Afbeelding F





1	Luchtaanzuigventiel
2	Luchtaanzuigbuis
3	Draairegelaar
4	Aansluiting voor melkschuim
5	Aansluitstuk
6	Melkschuim-/heetwatermondstuk

Symbol op keuzeschakelaar Cappuccinatore

	Instelling voor warme melk
	Instelling voor heet water
	Instelling voor melkschuim

Display

	Brandt	Apparaat is klaar voor gebruik
	Knippert	Apparaat warmt op of er wordt koffie bereid
	Brandt	Melitta® PRO AQUA-filterpatroon vervangen
	Knippert	Filtervervangning is bezig
	Brandt	Watertank vullen
	Knippert	Watertank terugplaatsen
	Brandt	Lekbakje en residubak legen
	Knippert	Lekbakje en residubak terugplaatsen

	Brandt	1 boon: mild 2 bonen: normaal 3 bonen sterk
	Knippert	Bonenreservoir vullen, het knipperen eindigt na de volgende koffiebereiding
	Brandt	Apparaat reinigen
	Knippert	Geïntegreerd reinigingsprogramma wordt uitgevoerd
	Brandt	Apparaat ontkalken
	Knippert	Geïntegreerd ontkalkingsprogramma loopt
	Brandt	Stand-by voor opschuimen <i>of:</i> Er bevindt zich lucht in het systeem. De ventielschakelaar 11 rechtson draaien tot tegen de aanslag, tot water uit het apparaat stroomt.
	Knippert	Melkschuim- of heetwaterbereiding wordt uitgevoerd

Vóór het eerste gebruik

Leveringsomvang controleren

Controleer aan de hand van de onderstaande lijst of de levering compleet is. Neem contact op met uw dealer indien onderdelen ontbreken.





- Cappuccinatore
- Melkslang
- Teststrook voor het bepalen van de waterhardheid

Algemene opmerkingen

- Alleen schoon water zonder koolzuur gebruiken.
- Hardheid van het gebruikte water met het meegeleverde teststrookje vaststellen en waterhardheid instellen ("Waterhardheid en filter", pagina 52).
- Indien u een waterfilter wilt gebruiken, plaatst u deze pas na de eerste ingebruikname.

Aanwijzing voor het eerste keer in gebruik nemen

Bij de eerste keer in gebruik nemen moet het apparaat ontlucht worden. Het apparaat mag daarbij uitsluitend met volledig gevulde watertank worden ingeschakeld.

- Schuif de Cappuccinatore **13** tot aan de aanslag op de stoombuis **12**.
- Plaats een bakje onder de Cappuccinatore **13**.
- Druk op toets , om het apparaat in te schakelen.  brandt op het display.
- De ventielschakelaar **11** rechtsom tot de aanslag draaien.  knippert in het display. Water stroomt in het bakje.
- De ventielschakelaar **11** linksom tot de aanslag draaien wanneer  in het display brandt.

- Het apparaat is klaar voor gebruik.
- Na de eerste ingebruikname eventueel het Melitta® PRO AQUA-filterpatroon plaatsen (zie pagina 52).

Ingebruikname van het apparaat

Ingebruikname

WAARSCHUWING

Brandgevaar en gevaar voor elektrische schokken door verkeerde netspanning, onjuiste of beschadigde aansluitingen en netsnoeren!

- ▶ Controleer of de netspanning overeenstemt met de spanning die op het typeplaatje van het apparaat wordt vermeld. Het typeplaatje bevindt zich aan de rechterzijde van het apparaat achter het afdepaneel (afbeelding **A**, **14**).
 - ▶ Controleer of het stopcontact aan de geldende normen voor elektrische veiligheid voldoet. Neem in geval van twijfel contact op met een elektricien.
 - ▶ Gebruik nooit een beschadigd netsnoer (beschadigde isolatie, niet-geïsoleerde draden).
-
- Apparaat op een stabiele, droge en vlakke ondergrond plaatsen met voldoende vrije ruimte (minimaal 10 cm).
 - Schuif de Cappuccinatore **13** tot aan de aanslag op de stoombuis **12**.
 - Netsnoer in een geschikt stopcontact steken.
 - Deksel van het bonenreservoir **8** verwijderen.
 - Bonenreservoir met geschikte koffiebonen vullen.
 - Deksel weer plaatsen.

- Deksel van de watertank **7** omhoog klappen en de watertank naar boven uit het apparaat trekken.
- Watertank tot aan de max. markering vullen met vers leidingwater.
- Watertank in het apparaat terugplaatsen.
- Bakje onder uitloop **2** plaatsen.
- Op de Aan-/uit-toets  drukken, om het apparaat in- of uit te schakelen. Het apparaat voert eventueel een automatische spoeling uit.

Bereiding





- Dagelijks vers water in de watertank doen. Er moet altijd voldoende water aanwezig zijn in de watertank voor de werking van het apparaat.
- Bij voorkeur espresso- of bonenmengels geschikt voor volautomaten in het bonenreservoir doen. Geen gemalen, gegluurde, gekarameliseerde of met andere suikerhoudende toevoegingen behandelde koffiebonen gebruiken.

Afgegeven hoeveelheid en sterkte instellen

- Draai aan de instelknop voor de koffiehoeveelheid **4**, om de afgegeven hoeveelheid traploos in te stellen. Regelaar helemaal naar links = 30 ml per kopje
Regelaar helemaal naar rechts = 220 ml per kopje
- Op toets  drukken, tot de gewenste sterkte is ingesteld. De sterkte wordt aan de hand van bonen op display **10** weergegeven (van  = mild tot  = sterk).

Koffie of espresso bereiden

Het is mogelijk om één of twee kopjes tegelijkertijd te bereiden.

- Apparaat inschakelen.
- Eén of twee kopjes onder de uitloop plaatsen.
- *Eén kopje koffie bereiden:* toets   *eenmaal* indrukken.
- *Twee kopjes koffie bereiden:* tweemaal op de toets   drukken.
- Toets opnieuw indrukken, om de koffiebereiding af te breken.

Melkschuim bereiden, melk of water opwarmen



WAARSCHUWING

Verbrandings- en schroeigevaar door hete stoom en een hete stoombuis!

- ▶ Grijp nooit in de stoom die naar buiten treedt.
- ▶ Vermijd dat de huid direct in contact komt met heet water en met de hete stoombuis.
- ▶ Raak de stoombuis tijdens of meteen na het gebruik nooit aan.

Met de Cappuccinatore kan melkschuim worden bereid, melk worden verwarmd of heet water worden bereid.

De melk kan direct vanuit het melkpak of een bakje in het kopje worden geschuimd.

Als optie is de aansluiting op een Melitta®-melkkannetje mogelijk.

Melkschuim bereiden

Indien mogelijk, koude melk met hoog eiwitgehalte gebruiken.

- Apparaat inschakelen.
- Steek de slang van de Cappuccinatore **13** rechtstreeks in de melk.

- Op toets  drukken.  knippert terwijl het apparaat opwarmt. Na het opwarmen brandt .
- De draaiknop (afb. **F, 3**) in de positie "melkschuim" draaien ( wijst naar boven).
- De ventielschakelaar **11** rechtsom tot de aanslag draaien.  knippert. Het melkschuim wordt bereid.
- De ventielschakelaar **11** linksom tot de aanslag draaien. De bereiding is beëindigd.
- Cappuccinatore na elk gebruik spoelen.

Melk verwarmen



- Apparaat inschakelen.
- Steek de slang van de Cappuccinatore **13** rechtstreeks in de melk.
- Op toets  drukken.  knippert terwijl het apparaat opwarmt. Na het opwarmen brandt .
- De draaiknop (afb. **F, 3**) in de positie "warme melk" draaien ( wijst naar boven).
- De ventielschakelaar **11** rechtsom tot de aanslag draaien.  knippert. De melk wordt verwarmd.
- De ventielschakelaar **11** linksom tot de aanslag draaien. Het opwarmen is beëindigd.
- Cappuccinatore na elk gebruik spoelen.

Cappuccinatore spoelen

De Cappuccinatore moet regelmatig worden gereinigd ("Cappuccinatore reinigen", pagina 53).



Wij adviseren de Cappuccinatore wekelijks te spoelen met de Melitta® PERFECT CLEAN-melksysteemreiniger.

In plaats van schoon water de melkreinigingsoplossing gebruiken.

- Apparaat inschakelen.
- Een bakje voor de helft met schoon water vullen.
- Houd een bakje onder de Cappuccinatore. De slang van de Cappuccinatore moet daarbij in het water zijn ondergedompeld.
- Toets voor stoombereiding  indrukken.
- De draaiknop (afb. **F, 3**) in de positie "melkschuim" draaien ( wijst naar boven).
- De ventielschakelaar **11** rechtsom tot de aanslag draaien. Ventielschakelaar sluiten zodra een schoon water-/stoommengsel uitstroomt.
- Wacht 30 seconden of druk op toets , om naar de normale bedrijfsstand om te schakelen.

Heet water bereiden

Er kan maximaal 150 ml warm water per keer worden bereid. Om meer water te bereiden, het proces herhalen.

- Apparaat inschakelen.
- De draaiknop (afb. **F, 3**) in de positie "heet water" draaien ( wijst naar boven).
- Houd een bakje onder de Cappuccinatore.
- De ventielschakelaar **11** rechtsom tot de aanslag draaien.  knippert. Warm water stroomt in het bakje.
- De ventielschakelaar **11** linksom tot de aanslag draaien.

Waterhardheid en filter

De juiste instelling van de waterhardheid is heel belangrijk, om er voor te zorgen dat het apparaat tijdig aangeeft wanneer het ontkalkt moet worden. In de fabriek is waterhardheid 4 ingesteld.





Na het plaatsen van een Melitta® PRO AQUA-filterpatroon wordt automatisch hardheid 1 ingesteld.





Melitta® PRO AQUA-filterpatroon

Het Melitta® PRO AQUA-filterpatroon filtert kalk en andere schadelijke stoffen uit het water. Het waterfilter moet elke 2 maanden worden vervangen, uiterlijk echter, wanneer  op het display verschijnt. Het waterfilter is verkrijgbaar in de vakhandel.

Waterfilter plaatsen

Tijdens het gehele vervangingsproces knippert .









- Waterfilter vóór het plaatsen enkele minuten in een glas leidingwater plaatsen.
- Schakel het apparaat uit.
- Toetsen  en  ca. 3 seconden indrukken, loslaten.  verschijnt in het display.
- Lekbakje leegmaken en zonder residubak terugplaatsen.  brandt.
- Watertank 7 naar boven uit het apparaat trekken.
- Watertank legen.
- Het waterfilter in de schroefdraad in de bodem van de watertank schroeven.
- Watertank met vers leidingwater tot de max. markering vullen.
- Watertank in het apparaat terugplaatsen.  brandt.
- Plaats de residubak onder de Cappuccinatore 13.





- De ventielschakelaar 11 rechtsom tot de aanslag draaien.  knippert in het display. Water stroomt in het bakje.
- De ventielschakelaar 11 linksom tot de aanslag draaien wanneer  in het display brandt.
- Het apparaat is klaar voor gebruik.  en  branden. De waterhardheid is op hardheid 1 ingesteld.
- Residubakje leegmaken en terugplaatsen.

Na het plaatsen van het waterfilter kan het water tijdens de eerste spoeling troebel zijn, omdat overtollig actieve koolstof uit het filter wordt gespoeld. Daarna is het water weer helder.

Waterhardheid instellen

Bij het apparaat wordt een teststrookje meegeleverd om de waterhardheid te bepalen.

- Met het teststrookje de waterhardheid van het leidingwater vaststellen.
- Apparaat inschakelen.
- De toetsen   en  tegelijkertijd langer dan 2 seconden indrukken.  knippert snel.
- Op toets   drukken, om het menu voor de instelling van de waterhardheid weer te geven.  brandt.
- De vastgestelde waterhardheid instellen door op toets  te drukken. De geselecteerde waterhardheid wordt door de bonensymbolen weergegeven .

Waterhardheid	°dH	°e	°fH
1: 	0-10	0-13	0-18
2: 	10-15	13-19	18-27
3: 	15-20	19-25	27-36
4:  knipperen	>20	>25	>36

- Op de toets  drukken, om de selectie te bevestigen.

Onderhoud en reiniging

WAARSCHUWING

Gevaar voor elektrische schok door netspanning!

- ▶ Vóór de reiniging het netsnoer uit het stopcontact halen.
- ▶ Dompel het apparaat nooit onder in water.
- ▶ Geen stoomreiniger gebruiken

Dagelijkse reiniging

- Het apparaat van buiten met een zachte, vochtige doek afnemen en met een gewoon afwasmiddel reinigen.
- Lekbakje legen.
- Residubak legen.

Cappuccinatore reinigen

- Cappuccinatore laten afkoelen.
- De Cappuccinatore met een vochtige doek aan de buitenkant afvegen.
- Cappuccinatore **13** van de stoombuis **12** aftrekken.
- Melkslang, het melkschuim-/heetwatermondstuk (afb. **F, 6**) en de luchtaanzuigbuis (afb. **F, 2**) van het aansluitstuk (afb. **F, 5**) trekken.

- Alle onderdelen grondig afspoelen met water.
- Cappuccinatore in omgekeerde volgorde weer monteren.
- Schuif de Cappuccinatore **13** op de stoombuis **12**.

Zetgroep reinigen

Het wordt aangeraden de zetgroep wekelijks te reinigen.

- Schakel het apparaat uit.
- Afdekpaneel **14** naar rechts afnemen.
- De rode knop op de greep van de zetgroep (afbeelding **B, 1**) indrukken en ingedrukt houden.
- De greep rechtsom tot de aanslag draaien.
- Zetgroep aan de greep uit het apparaat trekken.
- Zetgroep met schoon water van alle kanten goed afspoelen. De ruimte in afbeelding **D** (pijl) moet vrij zijn van koffieresten.
- Zetgroep uitdruppelen.
- Koffieresten uit het apparaat verwijderen.
- Zetgroep in het apparaat plaatsen, de rode knop (afbeelding **B, 1**) ingedrukt houden en de greep linksom draaien tot tegen de aanslag.
- Afdekpaneel plaatsen totdat dit vastklikt.





Geïntegreerd reinigingsprogramma

Het geïntegreerde reinigingsprogramma (duur ongeveer 15 minuten) verwijdert afzettingen en resten van koffievet die niet met de hand kunnen worden verwijderd. Tijdens dit hele proces knippert het symbool Reinigen .

Het reinigingsprogramma moet elke 2 maanden of na 200 bereide kopjes worden uitgevoerd, echter uiterlijk wanneer  brandt.

- Voor het starten van het reinigingsprogramma de zetgroep en de binnenkant reinigen ("Zetgroep reinigen", pagina 53).

Uitsluitend Melitta® PERFECT CLEAN-reinigingstabs gebruiken.

- Schakel het apparaat uit.
- Watertank tot de max. markering vullen met leidingwater.
- Watertank terugplaatsen.
- De toetsen   en  tegelijkertijd langer dan 2 seconden indrukken.  knippert,  brandt.
- Lebakje en residubak legen.
- Lebakje zonder residubak terugplaatsen.
- Residubak onder uitloop 2 plaatsen.

Reinigingsfase 1 ():

Er worden eerst twee spoelingen uitgevoerd. Wanneer  brandt, als volgt handelen:

- Zetgroep verwijderen.
- Reinigingstab in de zetgroep leggen (afbeelding C).
- Zetgroep plaatsen.

Reinigingsfase 2 ():

Wanneer  brandt, als volgt handelen:

- Watertank tot de max. markering vullen met leidingwater.
- Op toets  drukken, om het reinigingsprogramma voort te zetten (duur ca. 5 minuten).

Reinigingsfase 3 ():

Wanneer  brandt, als volgt handelen:

- Lebakje en residubak legen.
- Lebakje zonder residubak terugplaatsen.
- Residubakje onder de uitloop 2 plaatsen.

Reinigingsfase 4 (, de middelste boon knippert):

- Het reinigingsprogramma wordt opnieuw hervat en duurt ca. 5 minuten.

Wanneer  brandt, als volgt handelen:

- Lebakje en residubakje legen en normaal in het apparaat plaatsen.

Het reinigingsprogramma is afgerond.

Geïntegreerd ontkalkingsprogramma

WAARSCHUWING





Risico op huidirritatie door ontkalker!

- Let op de veiligheidsinstructies en de aangegeven hoeveelheden op de verpakking van de ontkalker.

Het geïntegreerde ontkalkingsprogramma (duur ongeveer 30 minuten) verwijdert kalkresten in het inwendige van het apparaat. Gedurende het gehele proces knippert het symbool Ontkalken .

Het ontkalkingsprogramma moet elke 3 maanden worden uitgevoerd, echter uiterlijk wanneer  brandt ("Waterhardheid instellen", pagina 52).

Uitsluitend Melitta® ANTI CALC gebruiken.

- Schakel het apparaat uit.
- Eventueel waterfilter verwijderen ("Waterhardheid en filter", pagina 52).
- De toetsen  en  tegelijkertijd gedurende ca. 3 seconden indrukken.  knippert,  brandt.

Ontkalkingsfase 1 (☉):

- Lekbakje legen en weer terugplaatsen.
- Plaats de residubak onder de Cappuccinatore.
- De draaiknop (afb. **F, 3**) in de positie "heet water" draaien (☞ wijst naar boven). ☑ brandt.
- Watertank volledig legen.
- Ontkalkingsmiddel overeenkomstig instructies op de verpakking in de watertank doen.
- Watertank terugplaatsen.
- Op toets ☑ drukken om het ontkalkingsprogramma te starten (duur circa 15 minuten).

Ontkalkingsfase 2 (☉☉):

Wanneer ☑ brandt, als volgt handelen:

- Zorg ervoor dat de residubak onder de Cappuccinatore staat.
- De ventielschakelaar **11** rechtsom tot de aanslag draaien. ☑ knippert. Water stroomt met tussenpozen in de residubak (duur ca. 10 minuten). Daarna brandt ☑.
- Lekbakje en residubak legen.
- Lekbakje weer terugplaatsen en de residubak weer onder de Cappuccinatore plaatsen. ☑ brandt.
- Watertank verwijderen en grondig met schoon water spoelen.
- Watertank tot de max. markering vullen met leidingwater.
- Watertank terugplaatsen.
- Op toets ☑ drukken om het ontkalkingsprogramma te hervatten. ☑ knippert. Er stroomt water in de residubak.

Ontkalkingsfase 3 (☉☉☉):

Wanneer ☑ brandt, als volgt handelen:

- De ventielschakelaar **11** linksom tot de aanslag draaien. Water stroomt door het inwendige van het apparaat in het lekbakje.
- Wanneer ☑ brandt, lekbakje en residubak leegmaken en weer terugplaatsen. Wanneer ☑ brandt, is het ontkalkingsprogramma afgelopen.
- Eventueel waterfilter plaatsen ("Waterhardheid en filter", pagina 52).

Overige instellingen**Energiebesparende modus**

Het apparaat schakelt na de laatste actie automatisch (afhankelijk van de instelling) in de energiebesparende modus. In de fabriek is het apparaat op 5 minuten ☑ ingesteld.







- Apparaat inschakelen.
- De toetsen ☑☑ en ☑☑ gelijktijdig ingedrukt houden tot ☑ knippert.
- De toets ☑☑ tweemaal indrukken. ☑ brandt.
- Op toets ☑ drukken, tot één van de vier tijden is ingesteld. De tijd wordt door bonen op het display **9** weergegeven.

Weergave	Tijd
☑	5 minuten (fabrieksinstelling)
☉☉	15 minuten
☉☉☉	30 minuten
☉☉☉ knipperen	Uit

- Op toets ☑ drukken om de instelling te bevestigen.

Auto-OFF-functie

Het apparaat schakelt na de laatste actie automatisch (afhankelijk van de instelling) uit. In de fabriek is het apparaat op 30 minuten  ingesteld.

- Apparaat inschakelen.
- De toetsen   en  gelijktijdig ingedrukt houden tot  knippert.
- Driemaal op de toets   drukken.  brandt.
- Op toets  drukken, tot één van de vier uitschakeltijden is ingesteld. De tijd wordt door bonen op het display **9** weergegeven.

Weergave	Tijd
	30 minuten (fabrieksinstelling)
	2 uur
	4 uur
 knipperen	8 uur

- Op toets  drukken om de instelling te bevestigen.

Zettemperatuur

In de fabriek is de zettemperatuur op niveau 2 (gemiddeld ) ingesteld.

- Apparaat inschakelen.
- De toetsen   en  gelijktijdig ingedrukt houden tot  knippert.
- De toets   viermaal indrukken.  brandt.
- Op toets  drukken, tot één van de drie zettemperaturen is ingesteld. De temperatuur wordt door bonen op het display **9** weergegeven (van  = laag tot  = hoog.).
- Op toets  drukken om de instelling te bevestigen.

Maalgraad instellen

De maalgraad werd voor de levering ingesteld. Wij adviseren u daarom de maalgraad pas na ongeveer 1000 koffiebereidingen (ongeveer 1 jaar) opnieuw in te stellen.

De maalgraad direct na de start van een koffiebereiding instellen en alleen, **terwijl** de molen draait.

- Afdekpaneel **14** naar rechts afnemen.
- Koffiebereiding starten.
- Hendel (afbeelding **E**) in een gewenste positie zetten (links = fijn tot rechts = grof).
- Afdekpaneel plaatsen en naar links draaien, totdat dit vastklikt.

Transport, opslag en afvalverwijdering

Uitstomen







WAARSCHUWING

Verbrandings- en schroeigevaar door hete stoom en een hete stoombuis!

Bij het uitstomen komt er hete stoom uit het apparaat.

- ▶ Raak de stoombuis tijdens of meteen na het gebruik nooit aan.

Het apparaat moet uitgestoomd worden, wanneer het langere tijd niet wordt gebruikt of getransporteerd. Daarmee is het apparaat tegen vorstschade beschermd.





- Eventueel waterfilter verwijderen ("Waterhardheid en filter", pagina 52) en in een glas met leidingwater koel bewaren.
- Apparaat inschakelen.
- De toetsen   en  tegelijkertijd gedurende ca. 2 seconden indrukken.  knippert, dan brandt .
- Watertank **7** naar boven uit het apparaat trekken.  brandt.
- Plaats het bakje onder de Cappuccinatore **13**.
- De ventielschakelaar **11** rechtsom tot de aanslag draaien.  knippert. Er loopt water uit de stoombuis in het bakje; stoom ontsnapt.
- Wanneer geen stoom meer ontsnapt: de ventielschakelaar **11** linksom tot de aanslag draaien.
- Watertank in het apparaat terugplaatsen.





Transporteren

- Apparaat uitstomen
- Lekbakje en residubak legen, reinigen.
- Watertank en bonenreservoir legen en terugplaatsen. Diepliggende bonen eventueel uitzuigen.
- Cappuccinatore **13** van de stoombuis **12** aftrekken.
- "Zetgroep reinigen", pagina 53.
- Apparaat indien mogelijk in de originele verpakking inclusief piepschuim transporteren.

Afvalverwijdering

Dit apparaat is overeenkomstig de Europese richtlijn 2002/96/EG voor elektrische en elektronische oude apparaten (waste electrical and electronic equipment WEEE) gemarkeerd. De richtlijn biedt een raamwerk voor een EG-breed geldende terugname en verwerking van oude apparaten. Informeer over de actuele afvoermethoden a.u.b. bij uw vakhandelaar.

Storingen verhelpen		
Storing	Oorzaak	Actie
Koffie loopt slechts druppelsgewijze.	Maalgraad te fijn.	Maalgraad grover instellen. Zetgroep reinigen. Eventueel ontkalkings- of reinigingsprogramma uitvoeren.
Koffie loopt niet door.	Watertank niet gevuld of niet correct in het apparaat gezet.	Watertank vullen en op juiste montage letten.
	Zetgroep is verstopt.	Zetgroep reinigen.
Maalwerk maalt niet.	Bonen vallen niet in het maalwerk.	Licht op het bonenreservoir tikken.
	Vreemd voorwerp in het maalwerk.	Contact opnemen met de Hotline.
Maalwerk maakt veel lawaai.	Vreemd voorwerp in het maalwerk.	Contact opnemen met de Hotline.
Bonensymbolen  knipperen, ondanks dat het bonenreservoir gevuld is.	Niet toereikend gemalen bonen in de zetkamer.	Toets  of toets  indrukken.
Apparaat meldt "Water ontbreekt" alhoewel de watertank is gevuld. Op het display brandt  .	De vlotter is geblokkeerd.	Controleer de stand van de vlotter in de watertank, water verwijderen en tank voorzichtig schudden.
Symbol  brandt zonder reden.	Er bevindt zich lucht in de leidingen in het inwendige van het apparaat.	De ventienschakelaar 11 rechtsom tot de aanslag draaien, tot water uit het apparaat stroomt. Eventueel zetgroep reinigen.
Het reinigings- resp. ontkalkingsproces werd onderbroken.	De voedingsspanning werd onderbroken, bijv. door een uitval van de netspanning.	Het apparaat voert zelfstandig een spoelprogramma uit. Volg hiervoor de aanwijzingen van het apparaat op.
Bij het opschuimen ontstaat te weinig melkschuim.	De draaiknop van de Cappuccinatore staat in de verkeerde positie.	Juiste positie instellen.
	De Cappuccinatore is vuil.	Demonteer de Cappuccinatore en reinig deze.
Zetgroep kan na verwijdering niet meer worden teruggeplaatst.	Zetgroep is niet correct vergrendeld.	Controleer of de greep voor de vergrendeling van de zetgroep correct is vastgeklikt.
	Aandrijving staat niet in de juiste positie	Apparaat uit- en weer inschakelen. Dan de toetsen  en  tegelijkertijd langer dan 2 seconden indrukken. De aandrijving gaat naar de juiste positie. Aansluitend de zetgroep weer plaatsen en controleren of deze goed is vergrendeld.

Storingen verhelpen		
Storing	Oorzaak	Actie
Symbool voor reinigen  en het symbool stand-by knipperen afwisselend. 	Zetgroep ontbreekt of is niet correct geplaatst.	Zetgroep correct plaatsen en vergrendelen.
	Zetkamer is te vol.	Het apparaat via de aan-/uit-toets  uit- en weer inschakelen (evt. herhalen) totdat de stand-by-modus wordt weergegeven.
Continu knipperen van alle bedieningstoetsen.	Systeemfout	Apparaat met de aan-/uit-toets  uit- en inschakelen; indien dit niet lukt het apparaat naar de Service opsturen.



Technische gegevens

Technische gegevens	
Voedingsspanning	220-240 V, 50/60 Hz
Opgenomen vermogen	maximaal 1400 W
Pompdruk	maximaal 15 bar
Afmetingen	
Breedte	200 mm
Diepte	455 mm
Hoogte	325 mm
Inhoud	
Bonenreservoir	125 g
Watertank	1,2 l
Gewicht (leeg)	8,1 kg
Omgevingscondities	
Temperatuur	10 °C tot 32 °C
Relatieve vochtigheid	30% tot 80% (niet condenserend)

Apparaat resetten op de fabrieksinstellingen

U kunt het apparaat resetten op de fabrieksinstellingen.

Voorwaarde: Het apparaat is klaar voor gebruik.

- Druk langer dan 2 seconden op de aan/uit-toets  en tegelijkertijd op de toets voor stoombereiding .

→ Het apparaat is teruggezet op de fabrieksinstellingen.

Overzicht van de fabrieksinstellingen

Fabrieksinstellingen	
Zettemperatuur	middel
Waterhardheid	zeer hard
Timer voor Auto OFF-functie	30 minuten
Timer voor energiebesparingsmodus	5 minuten

Avvertenze di sicurezza

Leggere attentamente e in ogni sua parte le istruzioni per l'uso prima di utilizzare il prodotto.

L'apparecchio è destinato alla preparazione di bevande a base di caffè, utilizzando caffè in chicchi, e per il riscaldamento di latte e acqua.

L'apparecchio è destinato all'uso in ambiente domestico.

Qualsiasi altro utilizzo è da considerarsi come non conforme e può causare lesioni alle persone e danni materiali.



L'apparecchio è conforme alle direttive europee in vigore.

L'apparecchio è stato costruito secondo i più recenti standard tecnologici. Permangono tuttavia pericoli residui.

Per evitare pericoli, è necessario rispettare le avvertenze di sicurezza.

Melitta declina ogni responsabilità per danni derivanti dal mancato rispetto delle avvertenze di sicurezza.



AVVERTENZA

Pericolo dovuto alla corrente elettrica!

Se l'apparecchio o il cavo di alimentazione è danneggiato, sussiste pericolo di morte dovuto a folgorazione.

Per evitare i pericoli dovuti alla corrente elettrica:

- ▶ Non utilizzare un cavo di alimentazione danneggiato.
- ▶ Un cavo di alimentazione danneggiato deve essere sostituito esclusivamente dal produttore, dal Servizio Clienti oppure da una persona con una qualifica simile.
- ▶ Non rimuovere coperture avvitate dall'alloggiamento dell'apparecchio.
- ▶ Utilizzare l'apparecchio solo se si trova in condizioni tecniche perfette.
- ▶ Un apparecchio difettoso deve essere riparato esclusivamente da un'officina autorizzata. Non riparare da soli l'apparecchio.
- ▶ Non effettuare modifiche all'apparecchio, ai suoi componenti e agli accessori.
- ▶ Non immergere l'apparecchio in acqua.
- ▶ Impedire che il cavo di alimentazione venga in contatto con l'acqua.

⚠ AVVERTENZA**Pericolo di ustioni e scottature da liquidi!**

Liquidi e vapori possono essere molto caldi. Allo stesso modo, le parti dell'apparecchio diventano molto calde.

Per evitare scottature da liquidi e ustioni:

- ▶ Evitare il contatto della pelle con liquidi e vapori che fuoriescono dall'apparecchio.
- ▶ Durante il funzionamento non toccare gli erogatori degli ugelli.

Sicurezza generale!

Per evitare lesioni alle persone e danni materiali:

- ▶ Non utilizzare l'apparecchio in un armadio o struttura simile.
- ▶ Non inserire le mani all'interno dell'apparecchio durante il funzionamento.
- ▶ Tenere l'apparecchio e il cavo di alimentazione lontano dalla portata di bambini di età inferiore a 8 anni.
- ▶ È consentito l'uso dell'apparecchio da parte di bambini da 8 anni di età e da parte di persone con limitate capacità fisiche, sensorie o mentali oppure con insufficiente esperienza e conoscenza, se sono sotto controllo o sono stati debitamente addestrati all'uso sicuro dell'apparecchio e comprendono i pericoli derivanti.
- ▶ Non utilizzare l'apparecchio ad altitudini superiori a 2000 m.

- ▶ Ai bambini non è consentito giocare con l'apparecchio. Pulizia e manutenzione utilizzatore non devono essere effettuate da bambini di età inferiore a 8 anni. I bambini di età superiore a 8 anni devono essere tenuti sotto controllo durante l'esecuzione della pulizia e durante la manutenzione utilizzatore.
- ▶ Scollegare l'apparecchio dall'alimentazione di corrente se rimane incostituito per un lungo periodo di tempo.
- ▶ Per la pulizia dell'apparecchio e dei relativi componenti, attenersi alle indicazioni nel capitolo corrispondente ("Manutenzione e pulizia", pagina 67).

A colpo d'occhio**Figura A**









1	Vaschetta raccogliacqua con lamiera tazze e serbatoio fondi oltre all'indicazione di vaschetta raccogliacqua piena
2	Erogatore regolabile in altezza
3	Tasto ON/OFF 
4	Regolatore della quantità di caffè
5	Tasto per erogazione caffè  
6	Tasto per intensità caffè 
7	Serbatoio acqua
8	Serbatoio chicchi
9	Tasto per erogazione vapore 
10	Display
11	Valvola per l'erogazione della schiuma di latte e dell'acqua calda
12	Tubo vapore
13	Cappuccinatore
14	Coperchio destro (rimovibile, dietro regolazione del grado di macinazione, unità bollitore e targhetta identificativa)



Figura F





1	Valvola di aspirazione aria
2	Tubo di aspirazione aria
3	Manopola di regolazione
4	Collegamento tubo per latte
5	Raccordo
6	Ugello per schiuma di latte/acqua calda

**Simbolo sul selettore
Cappuccinatore**

	Impostazione per latte caldo
	Impostazione per acqua calda
	Impostazione per schiuma di latte

Display

	Si illumina	L'apparecchio è pronto all'uso
	Lampeggia	L'apparecchio si riscalda o è in corso l'erogazione di caffè
	Si illumina	Sostituire la cartuccia filtro Melitta® PRO AQUA
	Lampeggia	È in corso la sostituzione del filtro
	Si illumina	Riempire il serbatoio dell'acqua
	Lampeggia	Inserire il serbatoio dell'acqua

	Si illumina	Svuotare la vaschetta raccogli goccia e il serbatoio fondi
	Lampeggia	Inserire la vaschetta raccogli goccia e il serbatoio fondi
	Si illumina	1 chicco: leggero 2 chicchi: normale 3 chicchi: forte
	Lampeggia	Riempire il serbatoio chicchi; il lampeggio termina dopo la successiva erogazione di caffè
	Si illumina	Pulire l'apparecchio
	Lampeggia	Programma di pulizia in corso
	Si illumina	Decalcificare l'apparecchio
	Lampeggia	Programma di decalcificazione in corso
	Si illumina	Pronto per la schiuma <i>oppure:</i> Nel sistema si trova aria. Ruotare l'interruttore valvola 11 in senso orario fino alla battuta, finché dall'apparecchio fluisce acqua.
	Lampeggia	Erogazione della schiuma di latte o dell'acqua calda in corso

Prima del primo utilizzo

Verifica della fornitura

In base alla seguente lista verificare la completezza della fornitura.
Se mancassero parti, rivolgersi al proprio rivenditore.





- Cappuccinatore
- Tubo del latte
- Strisce reattive per determinare la durezza dell'acqua

Note generali

- Utilizzare solo acqua pura senza anidride carbonica.
- Stabilire la durezza dell'acqua impiegata con la striscia reattiva in dotazione ed impostare la durezza dell'acqua ("Durezza e filtro dell'acqua", pagina 66).
- Se si desidera utilizzare un filtro dell'acqua, inserirlo solo dopo la prima messa in funzione.

Nota per la prima messa in funzione

Alla prima messa in funzione l'apparecchio deve essere sfiatato. L'apparecchio deve essere acceso solo con il serbatoio dell'acqua completamente pieno.

- Spingere il Cappuccinatore **13** fino alla battuta sul tubo del vapore **12**.
- Posizionare un contenitore sotto il Cappuccinatore **13**.
- Premere il tasto , per accendere l'apparecchio.  si accende sul display.
- Ruotare l'interruttore valvola **11** in senso orario fino alla battuta.  lampeggia sul display. L'acqua fluisce nel recipiente.
- Quando  si accende sul display, ruotare l'interruttore valvola **11** in senso antiorario fino alla battuta.
- L'apparecchio è pronto all'uso.

- Dopo la prima messa in funzione, se necessario inserire la cartuccia filtro Melitta® PRO AQUA (vedere pagina 66).

Messa in funzione dell'apparecchio

Messa in funzione

AVVERTENZA

Pericolo di incendio e di folgorazione elettrica a causa di una tensione di rete errata, collegamenti e cavo di rete errati o danneggiati!

- ▶ Assicurarsi che la tensione di rete corrisponda alla tensione riportata sulla targhetta identificativa dell'apparecchio. La targhetta identificativa si trova sul lato destro dell'apparecchio dietro il coperchio (Figura **A**, **14**).
- ▶ Assicurarsi che la presa soddisfi le norme in vigore in materia di sicurezza elettrica. Nei casi dubbi rivolgersi a un elettricista specializzato.
- ▶ Non utilizzare mai cavi di rete danneggiati (isolamento danneggiato, fili scoperti).



- Appoggiare l'apparecchio su una superficie stabile, asciutta e piana con spazio libero sufficiente (min. 10 cm) ai lati.
- Spingere il Cappuccinatore **13** fino alla battuta sul tubo del vapore **12**.
- Inserire il cavo di rete in una presa adatta.
- Rimuovere il coperchio del serbatoio chicchi **8**.
- Riempire il serbatoio chicchi con chicchi caffè adatti.
- Applicare nuovamente il coperchio.
- Sollevare il coperchio del serbatoio dell'acqua **7** e togliere dall'alto il serbatoio dell'acqua dall'apparecchio.

- Riempire il serbatoio dell'acqua con acqua di condotta fresca fino al massimo alla demarcazione max.
- Inserire il serbatoio dell'acqua nell'apparecchio.
- Mettere un recipiente sotto l'erogatore **2**.
- Premere il tasto ON/OFF , per accendere o spegnere l'apparecchio. L'apparecchio effettua eventualmente un risciacquo automatico.

Preparazione





- Riempire il serbatoio dell'acqua con acqua fresca tutti i giorni. Nel serbatoio dell'acqua deve essere sempre presente acqua sufficiente per il funzionamento dell'apparecchio.
- Di preferenza, riempire il serbatoio chicchi con miscele per espresso o per macchine da caffè automatiche. Non utilizzare chicchi macinati, glassati, caramellizzati o trattati con altri additivi a base di zucchero.

Regolazione della quantità d'erogazione e dell'intensità dell'aroma

- Ruotare il regolatore quantità caffè **4**, per regolare in modo continuo la quantità d'erogazione.
Regolatore completamente a sinistra = 30 ml per tazza
Regolatore completamente a destra = 220 ml per tazza
- Premere il tasto , finché è regolata l'intensità dell'aroma desiderata. L'intensità dell'aroma viene indicata dai chicchi nel display **10** (da  = leggero fino a  = forte).

Erogazione di caffè o espresso

Si possono erogare una o contemporaneamente due tazze.

- Accendere l'apparecchio.
- Mettere una o due tazze sotto l'erogatore.
- *Preparazione di una tazza:* premere il tasto   una volta.
- *Preparazione di due tazze:* premere il tasto   due volte.
- Premere nuovamente il tasto per interrompere l'erogazione di caffè.

Preparazione di schiuma di latte e riscaldamento di latte e acqua



AVVERTENZA

Pericolo di ustioni e ustioni da liquidi dovute al vapore e al tubo del vapore molto caldi!

- ▶ Non inserire mai la mano nel vapore che viene erogato.
- ▶ Evitare il contatto diretto della pelle con l'acqua calda e il tubo del vapore molto caldo.
- ▶ Non toccare mai il tubo del vapore durante o subito dopo il suo utilizzo.





Con il Cappuccinatore è possibile preparare la schiuma di latte, riscaldare il latte o erogare acqua calda.

Il latte può essere schiumato direttamente in tazza dopo averlo versato dalla confezione o da un recipiente.





Opzionalmente è possibile un collegamento al serbatoio del latte Melitta®.

Preparazione di schiuma di latte

Se possibile, utilizzare latte freddo con un elevato contenuto proteico.

- Accendere l'apparecchio.
- Inserire il tubo del Cappuccinatore **13** direttamente nel latte.
- Premere il tasto . ① lampeggia mentre l'apparecchio si riscalda. Terminato il riscaldamento si illumina .
- Ruotare la manopola di regolazione (Fig. F, 3) fino alla posizione "schiuma di latte" ( rivolto verso l'alto).
- Ruotare l'interruttore valvola **11** in senso orario fino alla battuta.  lampeggia. La schiuma di latte viene preparata.
- Ruotare l'interruttore valvola **11** in senso antiorario fino alla battuta. La preparazione è conclusa.
- Risciacquare il Cappuccinatore dopo ogni utilizzo.



Riscaldamento del latte

- Accendere l'apparecchio.
- Inserire il tubo del Cappuccinatore **13** direttamente nel latte.
- Premere il tasto . ① lampeggia mentre l'apparecchio si riscalda. Terminato il riscaldamento si illumina .
- Ruotare la manopola di regolazione (Fig. F, 3) fino alla posizione "latte caldo" ( rivolto verso l'alto).
- Ruotare l'interruttore valvola **11** in senso orario fino alla battuta.  lampeggia. Il latte viene riscaldato.
- Ruotare l'interruttore valvola **11** in senso antiorario fino alla battuta. Il riscaldamento è terminato.
- Risciacquare il Cappuccinatore dopo ogni utilizzo.

Risciacquo Cappuccinatore

Il Cappuccinatore andrebbe pulito ad intervalli regolari ("Pulizia del Cappuccinatore", pagina 67).

Si raccomanda di risciacquare il Cappuccinatore settimanalmente con il detergente per Cappuccinatore Melitta® PERFECT CLEAN. Anziché acqua pulita utilizzare la soluzione di pulizia Cappuccinatore.

- Accendere l'apparecchio.
- Riempire a metà un recipiente con acqua pulita.
- Tenere un recipiente sotto il Cappuccinatore. Il tubo del Cappuccinatore deve essere inserito in acqua.
- Premere il tasto per l'erogazione vapore .
- Ruotare la manopola di regolazione (Fig. F, 3) fino alla posizione "schiuma di latte" ( rivolto verso l'alto).
- Ruotare l'interruttore valvola **11** in senso orario fino alla battuta. Chiudere l'interruttore valvola quando fuoriesce una miscela acqua/vapore pulita.
- Attendere 30 secondi oppure premere il tasto , per passare in modalità di funzionamento normale.

Erogazione dell'acqua calda

Si possono erogare max. 150 ml di acqua calda per procedura. Per erogare una maggiore quantità di acqua calda, ripetere la procedura.

- Accendere l'apparecchio.
- Ruotare la manopola di regolazione (Fig. F, 3) fino alla posizione "acqua calda" (☞ rivolto verso l'alto).
- Tenere un recipiente sotto il Cappuccinatore.
- Ruotare l'interruttore valvola 11 in senso orario fino alla battuta.  lampeggia. L'acqua calda fluisce nel recipiente.
- Ruotare l'interruttore valvola 11 in senso antiorario fino alla battuta.

Durezza e filtro dell'acqua

L'impostazione corretta della durezza dell'acqua è importante affinché l'apparecchio indichi correttamente se deve essere decalcificato. L'impostazione di fabbrica della durezza è 4.

Dopo l'impiego di una cartuccia filtro Melitta® PRO AQUA viene impostato automaticamente il grado di durezza 1.









Cartuccia filtro Melitta® PRO AQUA

La cartuccia filtro Melitta® PRO AQUA filtra calcare e altre sostanze nocive presenti nell'acqua. Il filtro dell'acqua andrebbe sostituito ogni 2 mesi, al più tardi comunque, quando sul display compare . Il filtro acqua è reperibile in commercio nei negozi specializzati.

Inserimento del filtro dell'acqua







Durante tutto il processo di sostituzione  lampeggia.

- Prima di inserirlo, mettere il filtro dell'acqua per alcuni minuti in un bicchiere con acqua di condotta.
- Spegnerne l'apparecchio.

- Premere i tasti  e  per ca. 3 secondi e rilasciare.  compare sul display.
- Svuotare la vaschetta raccogliacqua ed inserirla senza il serbatoio fondi.  si illumina.
- Togliere dall'alto il serbatoio dell'acqua 7 dall'apparecchio.
- Svuotare il serbatoio dell'acqua.
- Avvitare il filtro dell'acqua sul filetto presente sul fondo del serbatoio dell'acqua.
- Riempire il serbatoio dell'acqua con acqua di condotta fresca fino alla demarcazione max.
- Inserire il serbatoio dell'acqua nell'apparecchio.  si illumina.
- Posizionare il serbatoio fondi sotto il Cappuccinatore 13.
- Ruotare l'interruttore valvola 11 in senso orario fino alla battuta.  lampeggia sul display. L'acqua fluisce nel recipiente.
- Quando  si accende sul display, ruotare l'interruttore valvola 11 in senso antiorario fino alla battuta.
- L'apparecchio è pronto all'uso.  e  si illuminano. La durezza dell'acqua è regolata su grado di durezza 1.
- Svuotare il serbatoio fondi e inserirlo. Dopo l'inserimento del filtro dell'acqua, durante il primo risciacquo l'acqua può essere torbida poiché dal filtro è uscito il carbone attivo in eccesso. Successivamente l'acqua è nuovamente pulita.

Impostazione della durezza dell'acqua

L'apparecchio è fornito in dotazione con una striscia reattiva per stabilire la durezza dell'acqua.

- Con la striscia reattiva stabilire la durezza dell'acqua di condotta.
- Accendere l'apparecchio.
- Premere contemporaneamente i tasti  e  per più di 2 secondi  lampeggia velocemente.
- Premere il tasto , per visualizzare il menu per l'impostazione della durezza dell'acqua.  si illumina.
- Impostare la durezza dell'acqua accertata premendo il tasto . La durezza dell'acqua selezionata viene indicata dai simboli dei chicchi .

Durezza dell'acqua	°dH	°e	°fH
1: 	0-10	0-13	0-18
2: 	10-15	13-19	18-27
3: 	15-20	19-25	27-36
4:  lampeggiante	> 20	> 25	> 36

- Premere il tasto , per confermare la selezione.

Manutenzione e pulizia

AVVERTENZA

Pericolo di folgorazione dovuto alla tensione di alimentazione!

- ▶ Prima della pulizia estrarre la spina d'alimentazione.
- ▶ Non immergere l'apparecchio in acqua.
- ▶ Non utilizzare pulitori a vapore.

Pulizia quotidiana

- Passare sull'esterno dell'apparecchio un panno morbido e inumidito utilizzando un detersivo per piatti disponibile in commercio.
- Svuotare la vaschetta raccogliacqua.
- Svuotare il serbatoio fondi.

Pulizia del Cappuccinatore

- Lasciare raffreddare il Cappuccinatore.
- Pulire il Cappuccinatore dall'esterno con un panno inumidito.
- Togliere il Cappuccinatore **13** dal tubo vapore **12**.
- Scollegare il tubo del latte, la valvola per schiuma di latte/acqua calda (Fig. F, 6) e il tubo di aspirazione aria (Fig. F, 2) dal connettore (Fig. F, 5).
- Sciacquare accuratamente con acqua tutti i componenti.
- Assemblare il Cappuccinatore in sequenza inversa.
- Spingere il Cappuccinatore **13** sul tubo del vapore **12**.

Pulizia dell'unità bollitore

Si raccomanda di pulire l'unità bollitore settimanalmente.

- Spegnerne l'apparecchio.
- Togliere il coperchio **14** verso destra.
- Premere e tenere premuto il pulsante rosso sul manico dell'unità bollitore (Figura **B**, **1**).
- Ruotare il manico in senso orario fino alla battuta.
- Estrarre l'unità bollitore dall'apparecchio prendendola per il manico.
- Sciacquare accuratamente da tutti i lati l'unità bollitore con acqua pulita. L'area in Figura **D** (freccia) deve essere priva di resti di caffè.
- Sgocciolare l'unità bollitore.
- Rimuovere i resti di caffè dall'apparecchio.
- Inserire l'unità bollitore nell'apparecchio, premere e tenere premuto il pulsante rosso (Figura **B**, **1**) e ruotare il manico in senso antiorario fino alla battuta.
- Inserire il coperchio e ruotarlo a sinistra finché si blocca in posizione.





Programma di pulizia

Il programma di pulizia (durata di ca. 15 minuti) rimuove i resti ed i residui di olio di caffè che non è possibile togliere manualmente. Durante l'intera procedura il simbolo per la pulizia  lampeggia.

Il programma di pulizia andrebbe eseguito ogni 2 mesi o dopo 200 tazze erogate, al più tardi comunque quando  si illumina.

- Prima di iniziare il programma di pulizia, pulire il gruppo bollitore e l'interno ("Pulizia dell'unità bollitore", pagina 68).

Utilizzare solo pastiglie detergenti Melitta® PERFECT CLEAN.

- Spegnerne l'apparecchio.
- Riempire il serbatoio dell'acqua con acqua di condotta fino alla demarcazione max.
- Inserire il serbatoio dell'acqua.
- Premere contemporaneamente i tasti   e  per più di 2 secondi.  lampeggia,  si illumina.
- Svuotare la vaschetta raccogliacqua e il serbatoio fondi.
- Inserire la vaschetta raccogliacqua senza il serbatoio fondi.
- Mettere il serbatoio fondi sotto l'erogatore **2**.

Fase di pulizia 1 ():



Vengono effettuati due lavaggi. Quando  si illumina, procedere come di seguito illustrato:

- Rimuovere l'unità bollitore.
- Inserire la pastiglia detergente nell'unità bollitore (Figura **C**).
- Inserire l'unità bollitore.

Fase di pulizia 2 ( ):

Quando  si illumina, procedere come di seguito illustrato:

- Riempire il serbatoio dell'acqua con acqua di condotta fino alla demarcazione max.
- Premere il tasto , per continuare il programma di pulizia (durata di ca. 5 minuti).

Fase di pulizia 3 (  ):

Quando  si illumina, procedere come di seguito illustrato:

- Svuotare la vaschetta raccogliacqua e il serbatoio fondi.

- Inserire la vaschetta raccogliacqua senza il serbatoio fondi.
- Mettere il serbatoio fondi sotto l'erogatore 2.

Fase di pulizia 4 ( , il chicco centrale lampeggia):

- Il programma di pulizia riprende e dura circa 5 minuti.

Quando  si illumina, procedere come di seguito illustrato:

- Svuotare la vaschetta raccogliacqua e il serbatoio fondi ed inserirli normalmente nell'apparecchio.

Il programma di pulizia è terminato.

Programma di decalcificazione

AVVERTENZA





Pericolo di irritazioni della pelle dovute al decalcificatore!

- ▶ Rispettare le avvertenze di sicurezza e le indicazioni sulle quantità riportate sull'imballaggio del decalcificatore.



Il programma di decalcificazione (durata di ca. 30 minuti) rimuove i residui di calcare all'interno dell'apparecchio. Durante l'intera procedura il simbolo per la decalcificazione  lampeggia.

Il programma di decalcificazione andrebbe eseguito ogni 3 mesi, al più tardi comunque quando  si illumina ("Impostazione della durezza dell'acqua", pagina 67).

Utilizzare solo Melitta® ANTI CALC.



- Spegner l'apparecchio.
- Eventualmente rimuovere il filtro dell'acqua ("Durezza e filtro dell'acqua", pagina 66).
- Premere contemporaneamente i tasti  e  per ca. 3 secondi.  lampeggia,  si illumina.



Fase di decalcificazione 1 ():

- Svuotare ed inserire nuovamente la vaschetta raccogliacqua.
- Posizionare il serbatoio fondi sotto il Cappuccinatore.
- Ruotare la manopola di regolazione (Fig. F, 3) fino alla posizione "acqua calda" ( rivolto verso l'alto).  si illumina.
- Svuotare completamente il serbatoio dell'acqua.
- Versare il decalcificatore nel serbatoio dell'acqua n base alle indicazioni riportate sull'imballaggio.
- Inserire il serbatoio dell'acqua.
- Premere il tasto , per avviare il programma di decalcificazione (durata di ca. 15 minuti).

Fase di decalcificazione 2 ():



Quando  si illumina, procedere come di seguito illustrato:

- Assicurarsi che il serbatoio fondi sia posizionato sotto il Cappuccinatore.
- Ruotare l'interruttore valvola 11 in senso orario fino alla battuta.  lampeggia. L'acqua fluisce a intervalli nel serbatoio fondi (durata di circa 10° minuti). Quindi si illumina .
- Svuotare la vaschetta raccogliacqua e il serbatoio fondi.
- Inserire nuovamente la vaschetta raccogliacqua e riposizionare il serbatoio fondi sotto il Cappuccinatore.  si illumina.
- Rimuovere il serbatoio dell'acqua e risciacquarlo accuratamente con acqua pulita.
- Riempire il serbatoio dell'acqua con acqua di condotta fino alla demarcazione max.
- Inserire il serbatoio dell'acqua.

- Premere il tasto , per continuare il programma di decalcificazione.
 lampeggia. L'acqua fluisce nel serbatoio fondi.

Fase di decalcificazione 3 ():







Quando  si illumina, procedere come di seguito illustrato:

- Ruotare l'interruttore valvola **11** in senso antiorario fino alla battuta. L'acqua fluisce all'interno dell'apparecchio nella vaschetta raccogliacqua.
- Quando  si accende, svuotare la vaschetta raccogliacqua e il serbatoio fondi e reinserirli. Quando  si illumina, il programma di decalcificazione è terminato.
- Eventualmente inserire il filtro dell'acqua ("Durezza e filtro dell'acqua", pagina 66).

Ulteriori impostazioni

Modalità risparmio energia

L'apparecchio passa automaticamente (a seconda dell'impostazione) nella modalità risparmio energia dopo l'ultima azione. L'impostazione di fabbrica dell'apparecchio è 5 minuti .







- Accendere l'apparecchio.
- Premere contemporaneamente i tasti  e  finché  lampeggia.
- Preme il tasto  due volte.  si illumina.
- Premere il tasto , finché è regolato uno dei quattro tempi. Il tempo viene indicato dai chicchi nel display **9**.

Indicazione	Tempo
	5 minuti (impostazione di fabbrica)
	15 minuti
	30 minuti
 lampeggiante	spento

- Premere il tasto , per confermare l'impostazione.

Funzione Auto OFF

L'apparecchio si spegne automaticamente (a secondo dell'impostazione) dopo l'ultima azione. L'impostazione di fabbrica dell'apparecchio è 30 minuti .









- Accendere l'apparecchio.
- Premere contemporaneamente i tasti  e  finché  lampeggia.
- Premere il tasto  tre volte.  si illumina.
- Premere il tasto , finché è regolato uno dei quattro tempi di spegnimento. Il tempo viene indicato dai chicchi nel display 9.

Indicazione	Tempo
	30 minuti (impostazione di fabbrica)
	2 ore
	4 ore
 lampeggiante	8 ore

- Premere il tasto , per confermare l'impostazione.

Temperatura di ebollizione

La regolazione di fabbrica per la temperatura di ebollizione è livello 2 (media ).

- Accendere l'apparecchio.
- Premere contemporaneamente i tasti  e  finché  lampeggia.
- Premere il tasto  quattro volte.  si illumina.
- Premere il tasto , finché è regolata una delle tre temperature di ebollizione. La temperatura viene indicata dai chicchi nel display 9 (da  = bassa fino a  = alta).
- Premere il tasto , per confermare l'impostazione.

Regolazione del grado di macinazione

Il grado di macinazione è stato regolato prima della fornitura. Consigliamo pertanto di regolarlo solo dopo aver preparato circa 1000 caffè (ca. 1 anno).

Regolare il grado di macinazione subito dopo l'avvio di un'erogazione di caffè e solo **mentre** la macina è in funzione.

- Togliere il coperchio **14** verso destra.
- Avviare l'erogazione di caffè.
- Portare la leva (Figura **E**) nella posizione desiderata (da sinistra = fine a destra = grossa).
- Inserire il coperchio e ruotarlo a sinistra finché si blocca in posizione.

Trasporto, magazzinaggio e smaltimento

Sfiato







AVVERTENZA

Pericolo di ustioni e ustioni da liquidi dovute al vapore e al tubo del vapore molto caldi!

Durante lo sfiato, vapore bollente fuoriesce dall'apparecchio.

- ▶ Non toccare mai il tubo del vapore durante o subito dopo il suo utilizzo.

L'apparecchio andrebbe sfiato se non viene utilizzato per un lungo periodo di tempo oppure viene trasportato. In questo modo l'apparecchio è protetto dai danni causati dal gelo.







- Eventualmente rimuovere il filtro dell'acqua ("Durezza e filtro dell'acqua", pagina 66) e conservare al fresco in un bicchiere con acqua di condotta.
- Accendere l'apparecchio.
- Premere contemporaneamente i tasti   e  per ca. 2 secondi.  lampeggia, quindi si illumina .
- Togliere dall'alto il serbatoio dell'acqua **7** dall'apparecchio.  si illumina.
- Posizionare il recipiente sotto il Cappuccinatore **13**.
- Ruotare l'interruttore valvola **11** in senso orario fino alla battuta.  lampeggia. L'acqua fluisce dal tubo del vapore nel recipiente; fuoriesce vapore.
- Quando non fuoriesce più vapore: ruotare l'interruttore valvola **11** in senso antiorario fino alla battuta.
- Inserire il serbatoio dell'acqua nell'apparecchio.







Trasporto

- Sfiatare l'apparecchio.
- Svuotare e pulire la vaschetta raccogliacqua e il serbatoio fondi.
- Svuotare il serbatoio dell'acqua e il serbatoio chicchi. Se necessario, aspirare i chicchi rimasti sul fondo.
- Togliere il Cappuccinatore **13** dal tubo vapore **12**.
- "Pulizia dell'unità bollitore", pagina 68.
- Per quanto possibile, trasportare l'apparecchio nell'imballaggio originale, compreso il materiale espanso rigido.

Smaltimento

Il presente apparecchio è contrassegnato ai sensi della direttiva europea 2002/96/CE in materia di rifiuti da apparecchiature elettriche ed elettroniche RAEE (waste electrical and electronic equipment WEEE). La direttiva definisce il quadro normativo per un ritiro e recupero nell'intera Unione Europea dei rifiuti di apparecchiature elettriche ed elettroniche. Consultare il rivenditore specializzato per conoscere le attuali modalità di smaltimento.

Eliminazione dei guasti		
Guasto	Causa	Misura
Il caffè fluisce solo a gocce.	Grado di macinazione troppo fine.	Regolare il grado di macinazione più grosso. Pulire l'unità bollitore. Eventualmente eseguire il programma di decalcificazione o di pulizia.
Il caffè non fluisce.	Serbatoio dell'acqua non riempito o non inserito correttamente.	Riempire il serbatoio dell'acqua facendo attenzione che sia posizionato correttamente.
	Unità bollitore intasata.	Pulire l'unità bollitore.
La macina non funziona.	I chicchi non cadono nella macina.	Dare dei colpetti al serbatoio chicchi.
	Corpi estranei nella macina.	Contattare l'assistenza telefonica.
Forte rumore proveniente dalla macina.	Corpi estranei nella macina.	Contattare l'assistenza telefonica.
I simboli dei chicchi  lampeggiano, sebbene il serbatoio chicchi sia pieno.	Chicchi non sufficientemente macinati nella camera bollitore.	Premere il tasto   o il tasto  .
L'apparecchio segnala "Manca acqua", nonostante il serbatoio dell'acqua sia pieno.  si accende sul display.	Il flottante è bloccato.	Verificare lo stato del flottante nel serbatoio dell'acqua, rimuovere l'acqua e agitare con cautela il serbatoio.
Il simbolo  si illumina senza motivo.	Nei tubi interni dell'apparecchio si trova aria.	Ruotare l'interruttore valvola 11 in senso orario fino alla battuta finché dall'apparecchio fluisce acqua. Eventualmente pulire l'unità bollitore.
Il processo di pulizia e di decalcificazione è stato interrotto.	L'alimentazione di corrente è stata interrotta, p. es. a causa di una caduta dell'alimentazione.	L'apparecchio esegue automaticamente un programma di pulizia. Rispettare le istruzioni dell'apparecchio.
Mentre si schiuma, si forma troppo poca schiuma di latte.	La manopola di regolazione del Cappuccinatore è in posizione errata.	Regolare la posizione corretta.
	Il Cappuccinatore è sporco.	Smontare il Cappuccinatore e pulirlo.

Eliminazione dei guasti		
Guasto	Causa	Misura
Dopo la rimozione non si riesce più a inserire l'unità bollitore.	L'unità bollitore non è bloccata correttamente.	Verificare se il manico per il bloccaggio dell'unità bollitore è bloccato correttamente in posizione.
	L'azionamento non è in posizione corretta.	Spegnere e riaccendere l'apparecchio. Premere contemporaneamente i tasti   e  per più di 2 secondi. L'azionamento raggiunge la sua posizione. Reinserire quindi l'unità bollitore e verificare il corretto bloccaggio.
Il simbolo per la pulizia  e il simbolo pronto  lampeggiano alternativamente.	L'unità bollitore manca o non è inserita correttamente.	Inserire correttamente l'unità bollitore e bloccarla.
	La camera bollitore è riempita eccessivamente.	Spegnere e riaccendere l'apparecchio con il tasto ON/OFF  (eventualmente ripetere), fino a quando viene visualizzata la modalità pronto.
Lampeggio continuo di tutti i tasti di comando.	Errore di sistema	Spegnere e accendere l'apparecchio con il tasto ON/OFF  ; in caso d'insuccesso inviare l'apparecchio all'assistenza.



Dati tecnici

Dati tecnici	
Tensione di esercizio	220-240 V, 50/60 Hz
Potenza assorbita	Max. 1400 W
Pressione pompa	Max. 15 bar
Dimensioni	
Larghezza	200 mm
Profondità	455 mm
Altezza	325 mm
Capacità	
Serbatoio chicchi	125 g
Serbatoio dell'acqua	1,2 l
Peso (vuoto)	8,1 kg
Condizioni ambientali	
Temperatura	10°C - 32°C
Umidità dell'aria relativa	30% - 80% (senza condensa)

Reset dell'apparecchio alle impostazioni di fabbrica

È possibile resettare l'apparecchio alle impostazioni di fabbrica.

Premessa: L'apparecchio è pronto all'uso.

- Premere il tasto ON/OFF  e anche il tasto per l'erogazione del vapore  per oltre 2 secondi.

→ Le preimpostazioni di fabbrica dell'apparecchio sono state ripristinate.

Riepilogo delle impostazioni di fabbrica

Impostazioni di fabbrica	
Temperatura di ebollizione	Medio
Durezza dell'acqua	Molto dura
Timer per funzione di autospegnimento. Auto OFF	30 minuti
Timer per modalità risparmio energia	5 minuti

Instrucciones de seguridad

Lea atentamente este manual de instrucciones y siga las indicaciones.

Este aparato sirve para la preparación de bebidas a base de café mediante granos de café, así como para calentar leche y agua.

El aparato está destinado al uso doméstico.

Cualquier otro uso se considera no adecuado y puede provocar lesiones físicas y daños materiales.



El aparato responde a las normativas europeas en vigor.

Este aparato se ha fabricado utilizando la tecnología más avanzada. No obstante, existen riesgos residuales.

Para evitar tales riesgos, deberá observar las instrucciones de seguridad.

Melitta no asumirá ningún tipo de responsabilidad por daños debido a la inobservancia de las instrucciones de seguridad.



ADVERTENCIA

¡Peligro debido a corriente eléctrica!

En caso de que el aparato o el cable de alimentación esté dañado, existe peligro de muerte por electrocución.

Para evitar riesgos de descarga eléctrica:

- ▶ No utilice el cable de alimentación eléctrica si este está dañado.
- ▶ El cable de alimentación dañado debe ser reemplazado únicamente por el fabricante, su servicio técnico o una persona cualificada.
- ▶ No abra ninguna de las cubiertas atornilladas fijas de la carcasa del aparato.
- ▶ Utilice el aparato solo cuando éste se encuentre en perfecto estado técnico.
- ▶ Si el aparato está averiado, debe ser reparado exclusivamente por un taller autorizado. No repare el aparato por cuenta propia.
- ▶ No realice modificaciones en el aparato, en sus componentes o en el accesorio.
- ▶ No sumerja el aparato en agua.
- ▶ Evite que el cable de alimentación eléctrica entre en contacto con el agua.

⚠ ADVERTENCIA**¡Peligro de quemaduras y escaldamiento!**

Los líquidos y vapores emitidos pueden estar muy calientes. Las piezas del aparato también se calientan mucho.

Para evitar escaldaduras y quemaduras:

- ▶ Evite el contacto de la piel con los líquidos y vapores emanados.
- ▶ No toque ninguna boquilla de salida durante el funcionamiento del aparato.

Instrucciones generales de seguridad

Para evitar lesiones físicas personales y daños materiales:

- ▶ No encienda el aparato si este se encuentra en el interior de un armario o similar.
- ▶ No accione el aparato a alturas superiores a 2000 m.
- ▶ No toque el interior del aparato mientras se encuentre en funcionamiento.
- ▶ Mantenga el aparato y su cable de alimentación fuera del alcance de niños menores de 8 años.
- ▶ Este aparato puede ser utilizado por niños mayores de 8 años, así como por personas con capacidades físicas, sensoriales o mentales mermaidas o con falta de experiencia y conocimientos si lo hacen bajo supervisión o reciben instrucción sobre el uso seguro del aparato y además, son conscientes de los peligros resultantes.

- ▶ Los niños no deben jugar con el aparato. La limpieza y mantenimiento del usuario no deben ser realizados por niños menores de 8 años. Los niños mayores de 8 años deben estar supervisados durante la limpieza y mantenimiento del aparato.
- ▶ Desconecte el aparato de la alimentación eléctrica si va a estar en desuso durante mucho tiempo.
- ▶ Tenga en cuenta las instrucciones del capítulo correspondiente al limpiar el aparato o cualquiera de sus componentes ("Cuidado y limpieza", página 83).

De un vistazo**Ilustración A**









1	Bandeja de goteo con reposatazas y recipiente de posos de café, además del indicador de bandeja de goteo llena
2	Salida de café con regulación de altura
3	Botón ON/OFF 
4	Regulador de cantidad de café
5	Botón de dispensado de café  
6	Botón de intensidad del café 
7	Depósito de agua
8	Depósito de granos
9	Botón de dispensado de vapor 
10	Pantalla
11	Válvula para espuma de leche y dispensado de agua caliente
12	Tubo de vapor
13	Cappuccinatore
14	Cubierta derecha (desmontable, tras ella regulación del nivel de molido, unidad de preparación y tabla de especificaciones)



Ilustración F





1	Válvula de aspiración de aire
2	Tubo de aspiración de aire
3	Regulador de giro
4	Conexión para tubo flexible de leche
5	Unión
6	Boquilla de espuma de leche/agua caliente

Símbolo en el conmutador selector Cappuccinatore

	Ajuste para leche caliente
	Ajuste para agua caliente
	Ajuste para espuma de leche

Pantalla

	iluminado	El aparato está en standby.
	parpadea	El aparato se calienta o se dispensa café
	iluminado	Cambiar el cartucho del filtro de Melitta® PRO AQUA
	parpadea	Se produce la sustitución del filtro
	iluminado	Rellenar el depósito de agua
	parpadea	Colocar el depósito de agua

	iluminado	Vaciar la bandeja de goteo y el recipiente de recogida de posos de café
	parpadea	Colocar la bandeja de goteo y el recipiente de recogida de posos de café
	iluminado	1 grano: suave 2 granos: normal 3 granos: intenso
	parpadea	Llenar el depósito de granos, el parpadeo finaliza después del siguiente dispensado de café
	iluminado	Limpiar el aparato
	parpadea	Programa de limpieza integrado en funcionamiento
	iluminado	Eliminar la cal del aparato
	parpadea	Programa de descalcificación integrado en funcionamiento
	iluminado	Disponibilidad del espumado <i>o bien:</i> Existe aire en el sistema. Girar el interruptor de válvula 11 en el sentido horario hasta el tope, hasta que salga agua del aparato.
	parpadea	Dispensado de espuma de leche o de agua caliente en funcionamiento

Antes del primer uso

Comprobar el alcance de suministro

Compruebe por medio de la siguiente lista la integridad del suministro. Si faltan piezas, diríjase a su proveedor.





- Cappuccinatore
- Tubo flexible de leche
- Tiras de test para determinar la dureza del agua

Instrucciones generales

- Utilizar solo agua sin gas.
- Medir la dureza del agua utilizada utilizando las tiras de test incluidas y ajustar la dureza del agua ("Dureza del agua y filtro de agua", página 82).
- Si desea utilizar un filtro de agua, colóquelo después de la primera puesta en funcionamiento.

Nota sobre la primera puesta en marcha

Antes de poner en marcha el aparato por primera vez es necesario purgarla. El aparato debe encenderse solo con el recipiente de agua completamente lleno.

- Inserte el Cappuccinatore **13** hasta el tope del tubo de vapor **12**.
- Coloque un recipiente vacío debajo del Cappuccinatore **13**.
- Pulse el botón  para encender el aparato.  se ilumina en la pantalla de visualización.
- Girar el interruptor de válvula **11** hacia la derecha hasta el tope.  parpadea en la pantalla. El agua se introduce en el recipiente.
- Si  se ilumina en la pantalla, gire el interruptor de válvula **11** a izquierdas hasta el tope.
- El aparato está listo para funcionar.

- Después de la primera puesta en funcionamiento, colocar el cartucho del filtro de Melitta® PRO AQUA si es necesario (véase la página 82).

Puesta en marcha del aparato

Puesta en marcha

ADVERTENCIA

¡Peligro de incendio y peligro de electrocución al conectar el aparato a una tensión de alimentación de características incompatibles o mediante conectores o cables de alimentación incorrectos o dañados!

- ▶ Asegúrese de que la tensión de red coincide con la tensión que figura en la tabla de especificaciones del aparato. La placa de especificaciones se encuentra en el lateral derecho del aparato, detrás de la cubierta (ilustración **A, 14**).
- ▶ Asegúrese de que la toma de alimentación cumple la normativa vigente en materia de seguridad eléctrica. En caso de duda, consulte a un electricista autorizado.
- ▶ Nunca utilice cables de alimentación dañados (aislamiento dañado, cables desprotegidos).



- Colocar el aparato sobre una superficie estable, seca y llana con suficiente espacio libre (mínimo 10 cm) a los lados.
- Inserte el Cappuccinatore **13** hasta el tope del tubo de vapor **12**.
- Conectar el cable de alimentación a una toma de alimentación adecuada.
- Retirar la cubierta del depósito de granos **8**.
- Llenar el depósito de café con café en granos.

- Volver a colocar la cubierta.
- Plegar hacia arriba la cubierta del depósito de agua **7** y extraerlo tirando de él hacia arriba para retirarlo del aparato.
- Llenar el depósito de agua corriente del grifo hasta la marca MAX como máximo.
- Colocar el depósito de agua en el aparato.
- Colocar el recipiente bajo la salida **2**.
- Pulsar el botón ON/OFF  para encender o apagar el aparato.
El aparato realiza un lavado automático, si procede.

Preparación





- Rellenar agua fresca diariamente en el depósito de agua. Siempre debe haber suficiente agua en el depósito de agua para el funcionamiento del aparato.
- Llenar el depósito de café con café en grano especial para cafeteras espresso o automáticas. No utilizar café molido, ni café torrefacto, ni mezcla, ya que contienen aditivos azucarados que caramelizan y pueden dañar los conductos de la máquina.

Ajustar la cantidad dispensada y la intensidad

- Girar el regulador de cantidad de café **4** para ajustar la cantidad dispensada de forma progresiva..
Regulador a la izquierda hasta el tope = 30 ml por taza
Regulador a la derecha hasta el tope = 220 ml por taza
- Pulsar el botón  hasta alcanzar la intensidad deseada. La intensidad se muestra en forma de granos de café en la pantalla **10**
(de  = suave a  = intenso).

Dispensado de café o espresso

Es posible dispensar una o dos tazas a la vez.

- Conectar el aparato.
- Colocar una o dos tazas bajo la salida.
- *Para preparar una taza:* pulsar el botón   una vez .
- *Para preparar dos tazas:* pulsar el botón   dos veces.
- Volver a pulsar el botón correspondiente para interrumpir el dispensado de café.

Preparar espuma de leche y calentar leche y agua

ADVERTENCIA

¡Peligro de quemaduras y escaldamiento por contacto con el vapor caliente o con el tubo de salida de vapor caliente!

- ▶ No entre nunca en contacto con el vapor saliente.
- ▶ Evite el contacto directo de la piel con agua caliente y con el tubo de vapor caliente.
- ▶ No toque nunca el tubo de vapor durante el uso o justo después.





Con el Cappuccinatore es posible preparar espuma de leche, calentar leche o dispensar agua caliente.

La leche puede espumarse directamente desde el envase de leche o desde cualquier recipiente.





También es posible conectar un recipiente de leche Melitta®.

Preparación de espuma de leche

Si es posible, recomendamos utilizar leche fría con un porcentaje elevado de proteína.

- Conectar el aparato.
- Sumerja el tubo flexible del Cappuccinatore **13** directamente en la leche.
- Pulse el botón .  parpadea durante el calentamiento del aparato. Después de calentar se ilumina .
- Gire el regulador giratorio (Fig. F, 3) hasta la posición "espuma de leche". ( indica hacia arriba)
- Gire el interruptor de válvula **11** hacia la derecha hasta el tope.  parpadea. La espuma de leche se prepara.
- Girar el interruptor de válvula **11** hacia la izquierda hasta el tope. La preparación ha finalizado.
- Enjuagar el Cappuccinatore después de cada uso.



Calentar leche

- Conectar el aparato.
- Sumerja el tubo flexible del Cappuccinatore **13** directamente en la leche.
- Pulse el botón .  parpadea durante el calentamiento del aparato. Después de calentar se ilumina .
- Gire el regulador giratorio (Fig. F, 3) hasta la posición "espuma de leche". ( indica hacia arriba).
- Gire el interruptor de válvula **11** hacia la derecha hasta el tope.  parpadea. La leche se calienta.
- Girar el interruptor de válvula **11** hacia la izquierda hasta el tope. La fase de calentamiento ha concluido.
- Enjuagar el Cappuccinatore después de cada uso.

Lavar el Cappuccinatore

El Cappuccinatore debería limpiarse en intervalos periódicos ("Limpieza del Cappuccinatore", página 83).

Se recomienda lavar el Cappuccinatore semanalmente utilizando el limpiador de equipos procesadores de leche de Melitta® PERFECT CLEAN. Utilizar la solución de limpiador de leche en lugar de agua corriente.

- Conectar el aparato.
- Rellenar un recipiente a la mitad con agua corriente.
- Sostenga un recipiente debajo del Cappuccinatore. El tubo flexible del Cappuccinatore debe estar sumergido en agua.
- Presionar el botón de dispensado de vapor .
- Gire el regulador giratorio (Fig. F, 3) hasta la posición "espuma de leche". ( indica hacia arriba)
- Girar el interruptor de válvula **11** a derechas hasta el tope. Cerrar el interruptor de válvula si sale agua limpia mezclada con vapor.
- Espere durante 30 segundos o pulse el botón  para cambiar al modo normal.

Dispensar de agua caliente

Es posible dispensar como máximo 150 ml de agua caliente por ciclo. Para dispensar una cantidad mayor de agua caliente, repetir el proceso.

- Conectar el aparato.
- Gire el regulador giratorio (Fig. F, 3) hasta la posición "agua caliente". ( indica hacia arriba).
- Sostenga un recipiente debajo del Cappuccinatore.

- Girar el interruptor de válvula **11** hacia la derecha hasta el tope.  parpadea. El agua se introduce en el recipiente.
- Girar el interruptor de válvula **11** hacia la izquierda hasta el tope.

Dureza del agua y filtro de agua

Es importante ajustar correctamente la dureza del agua, para que el aparato indique puntualmente cuándo se debe eliminar la cal. De fábrica viene ajustada una dureza del agua de nivel 4.





Después de colocar un cartucho de filtro Melitta® PRO AQUA quedará ajustado automáticamente el nivel de dureza 1.





Cartucho de filtro de Melitta® PRO AQUA

El cartucho del filtro de Melitta® PRO AQUA filtra la cal y otras sustancias nocivas del agua. El filtro de agua debe cambiarse cada 2 meses o como muy tarde, cuando se muestre la indicación  en la pantalla. El filtro de agua está disponible en los comercios especializados.

Colocación del filtro de agua

Durante todo el proceso de cambio parpadea .





- Colocar el filtro de agua antes de colocarlo durante algunos minutos en un agua lleno de agua del grifo.
- Apagar el aparato.
- Pulsar los botones  y  simultáneamente durante unos 3 segundos y soltar. En la pantalla se muestra .
- Vaciar la bandeja de goteo y colocar sin el recipiente de posos de café. La indicación  se ilumina.
- Extraer el depósito de agua **7** tirando de él hacia arriba para retirarlo del aparato.



- Vaciar el depósito de agua.
- Enroscar el filtro de agua en la rosca de la base del depósito de agua.
- Llenar el depósito de agua de agua corriente del grifo hasta la marca MAX.
- Colocar el depósito de agua en el aparato. La indicación  se ilumina.
- Colocar el depósito de posos de café debajo del Cappuccinatore **13**.
- Girar el interruptor de válvula **11** hacia la derecha hasta el tope.  parpadea en la pantalla. El agua se introduce en el recipiente.
- Si  se ilumina en la pantalla, gire el interruptor de válvula **11** hacia la izquierda hasta el tope.
- El aparato está listo para funcionar.  y  se iluminan. La dureza del agua viene ajustada de fábrica en el nivel 1.
- Vaciar el recipiente de posos de café y colocar.

Después de colocar el filtro de agua, el agua puede estar algo turbia durante el primer lavado, ya que el carbono activo sobrante es barrido del filtro. Finalmente el agua volverá a ser clara.

Ajuste de la dureza del agua

El aparato lleva incluida una tira de test para medir la dureza del agua.

- Mediante la tira de test, medir la dureza del agua corriente.
- Conectar el aparato.
- Pulsar los botones  y  simultáneamente durante más de 2 segundos. La indicación  parpadea rápidamente.
- Pulsar el botón  para mostrar el menú para el ajuste de la dureza del agua. La indicación  se ilumina.

- Ajustar la dureza del agua medida pulsando el botón . La dureza del agua seleccionada se muestra mediante los símbolos del grano de café .

Dureza del agua	°dH	°e	°fH
1: 	0-10	0-13	0-18
2: 	10-15	13-19	18-27
3: 	15-20	19-25	27-36
4: Las indicaciones  parpadear	>20	>25	>36

- Pulsar el botón  para confirmar la selección realizada.

Cuidado y limpieza

ADVERTENCIA

¡Peligro de electrocución por descarga eléctrica!

- ▶ Antes de la limpieza, desconecte enchufe de la toma de alimentación eléctrica.
- ▶ No sumerja el aparato en el agua.
- ▶ No utilice ningún limpiador a vapor.

Limpieza diaria

- Limpiar el aparato por fuera con un paño suave humedecido y un lavavajillas normal.
- Vaciar la bandeja de goteo.
- Vaciar el recipiente de posos de café.

Limpieza del Cappuccinatore

- Esperar hasta que el Cappuccinatore haya enfriado.
- Limpiar el Cappuccinatore por fuera con un paño húmedo.
- Retirar el Cappuccinatore **13** del tubo de vapor **12**.

- Para ello, extraiga el tubo flexible de leche, la boquilla de espuma de leche/ agua caliente (Fig. **F, 6**) y el tubo de aspiración de aire (Fig. **F, 2**) de la pieza de unión (Fig. **F, 5**).

- Enjuagar todos los componentes a fondo con agua corriente.
- Ensamblar el Cappuccinatore siguiendo los mismos pasos en orden inverso.
- Inserte el Cappuccinatore **13** en el tubo de vapor **12**.

Limpieza de la unidad de preparación

Se recomienda limpiar la unidad de preparación semanalmente.

- Apagar el aparato.
- Retirar la cubierta **14** desplazándola a la derecha.
- Mantener pulsado el botón rojo del asa de la unidad de preparación (ilustración **B, 1**).
- Girar el asa hacia la derecha hasta el tope.
- Extraer la unidad de preparación del aparato.
- Lavar la unidad de preparación con agua corriente a fondo por todos lados. La zona de la ilustración **D** (flecha) debe estar libre de posos de café.
- Dejar secar la unidad de preparación.
- Retirar los posos de café del aparato.
- Colocar la unidad de preparación en el aparato, mantener pulsado el botón rojo (ilustración **B, 1**) y girar el asa a izquierdas hasta el tope.
- Colocar la cubierta hasta que quede bien ajustada.





Programa de limpieza integrado

El programa de limpieza integrado (duración aproximada: 15 minutos) elimina los restos y posos oleosos de café que no pueden eliminarse a mano. Durante el proceso completo el símbolo de limpieza  parpadea.

El programa de limpieza debe realizarse cada 2 meses o después de 200 tazas preparadas, como muy tarde cuando  se encienda.

- Antes del inicio del programa de limpieza, limpiar el grupo de preparación y el interior ("Limpieza de la unidad de preparación", página 83).

Utilizar exclusivamente varillas de limpieza Melitta® PERFECT CLEAN.

- Apagar el aparato.
- Llenar el depósito de agua con agua corriente hasta la marca MAX.
- Colocar el depósito de agua.
- Pulsar los botones   y  simultáneamente durante más de 2 segundos.  parpadea,  se ilumina.
- Vaciar la bandeja de goteo y el recipiente de posos de café.
- Colocar la bandeja de goteo sin el recipiente de recogida de posos de café.
- Colocar el recipiente de posos de café bajo la salida 2.

Fase de limpieza 1 ():

Se realizan dos ciclos de lavado. Si se ilumina la indicación , proceda del siguiente modo:

- Retirar la unidad de preparación.
- Colocar la varilla de limpieza en la unidad de preparación (ilustración C).
- Colocar la unidad de preparación.

Fase de limpieza 2 ():

Si se ilumina la indicación , proceda del siguiente modo:

- Llenar el depósito de agua con agua corriente hasta la marca MAX.
- Pulsar el botón  para reanudar el programa de limpieza (duración aproximada: 5 minutos).

Fase de limpieza 3 ():

Si se ilumina la indicación , proceda del siguiente modo:

- Vaciar la bandeja de goteo y el recipiente de posos de café.
- Colocar la bandeja de goteo sin el recipiente de recogida de posos de café.
- Colocar el recipiente de posos de café bajo la salida 2.

Fase de limpieza 4 (, el grano de café central parpadea):

- El programa de limpieza se reanuda y dura unos 5 minutos.

Si se ilumina la indicación , proceda del siguiente modo:

- Vaciar la bandeja de goteo y el recipiente de recogida de posos de café y colocarlos normalmente en el aparato.
- El programa de limpieza ha finalizado.

Programa de descalcificación integrado

ADVERTENCIA





¡Peligro de irritaciones en la piel debido al descalcificador!

- Tenga presentes las instrucciones de seguridad y las cantidades que figuran en el embalaje del descalcificador.



El programa integrado de eliminación de cal (duración aproximada: 30 minutos) elimina los restos de cal del interior del aparato. Durante el proceso completo, el símbolo de eliminación de cal  parpadea.



El programa antical debe ejecutarse cada 3 meses, como muy tarde cuando la indicación  se ilumina ("Ajuste de la dureza del agua", página 82).

Utilizar exclusivamente Melitta® ANTI CALC.





- Apagar el aparato.
- Si fuera preciso, retirar el filtro de agua ("Dureza del agua y filtro de agua", página 82).
- Pulsar los botones  y  simultáneamente durante unos 3 segundos.  parpadea,  se ilumina.

Fase de descalcificación 1 ():

- Vaciar la bandeja de goteo y volver a colocarla.
- Colocar el depósito de posos de café debajo del Cappuccinatore.
- Gire el regulador giratorio (Fig. F, 3) hasta la posición "agua caliente".  indica hacia arriba). La indicación  se ilumina.
- Vaciar completamente el depósito de agua.
- Añadir antical al depósito de agua conforme a las instrucciones del envase.
- Colocar el depósito de agua.
- Pulsar el botón  para arrancar el programa antical (duración aproximada: 15 minutos).



Fase de descalcificación 2 ( ):

Si se ilumina la indicación , proceda del siguiente modo:

- Procure que el depósito de posos de café quede colocado debajo del Cappuccinatore.
- Girar el interruptor de válvula **11** hacia la derecha hasta el tope.  parpadea. El agua fluye en varios intervalos hasta el depósito de recogida de posos de café (este proceso dura unos 10 minutos). A continuación se ilumina .
- Vaciar la bandeja de goteo y el recipiente de posos de café.
- Volver a colocar la bandeja de goteo y colocar el depósito de posos de café debajo del Cappuccinatore. La indicación  se ilumina.
- Retirar el depósito de agua y lavar con abundante agua corriente.
- Llenar el depósito de agua con agua corriente hasta la marca MAX.
- Colocar el depósito de agua.
- Pulsar el botón  para reanudar el programa antical.  parpadea. El agua cae en el recipiente de posos de café.

Fase de descalcificación 3 (  ):









Si se ilumina la indicación , proceda del siguiente modo:





- Girar el interruptor de válvula **11** hacia la izquierda hasta el tope. El agua fluye al interior del aparato hasta la bandeja de goteo.
- Si se ilumina , vaciar la bandeja de goteo y el recipiente de posos de café y volver a colocarlos. Si  se ilumina significa que ha terminado el programa antical.
- Colocar el filtro de agua si fuera preciso ("Dureza del agua y filtro de agua", página 82).

Otros ajustes

Modo ahorro de energía

El aparato se ajusta automáticamente en modo de ahorro de energía después de la última actuación (dependiendo del ajuste). El aparato viene ajustado de fábrica a 5 minutos .









- Conectar el aparato.
- Pulsar los botones   y  simultáneamente hasta que  parpadee.
- Pulsar dos veces el botón  . La indicación  se ilumina.
- Pulsar el botón  hasta que esté ajustado uno de los cuatro intervalos de tiempo. El tiempo se muestra a través de los granos de café en la pantalla **9**.





Indicación	Hora
	5 minutos (ajuste de fábrica)
	15 minutos
	30 minutos
 parpadean	inactivo

- Pulsar el botón  para confirmar el ajuste realizado.

Función de apagado automático

El aparato se apaga automáticamente después de la última actuación (dependiendo del ajuste). El aparato viene ajustado de fábrica a 30 minutos .











- Conectar el aparato.
- Pulsar los botones   y  simultáneamente hasta que  parpadee.
- Pulse el botón   tres veces. La indicación  se ilumina.
- Pulsar el botón  hasta que esté ajustado uno de los cuatro intervalos de apagado. El tiempo se muestra a través de los granos de café en la pantalla **9**.

Indicación	Hora
	30 minutos (ajuste de fábrica)
	2 horas
	4 horas
 parpadean	8 horas

- Pulsar el botón  para confirmar el ajuste realizado.

Temperatura de preparación

La temperatura de preparación viene de fábrica ajustada en el nivel 2 (medio )

- Conectar el aparato.
- Pulsar los botones   y  simultáneamente hasta que  parpadee.
- Pulsar el botón   cuatro veces. La indicación  se ilumina.
- Pulsar el botón  hasta que esté ajustada una de las tres temperaturas de preparación. La temperatura se muestra en forma de granos de café en la pantalla **9** (de  = baja a  = alta).
- Pulsar el botón  para confirmar el ajuste realizado.

Ajuste del nivel de molido

El nivel de molido viene ajustado de fábrica. Por lo tanto, recomendamos ajustar el nivel de molido después de unas 1000 preparaciones de café (en 1 año aprox.).

Ajustar el nivel de molido nada más iniciar el dispensado de café y solo **durante** el funcionamiento del molinillo.

- Retirar la cubierta **14** desplazándola a la derecha.
- Iniciar el dispensado de café.
- Ajustar la palanca (ilustración **E**) en la posición deseada (izquierda = fino hasta derecha = grueso).
- Colocar la cubierta y girar hacia la izquierda hasta que quede bien ajustada.

Transporte, almacenaje y eliminación

Purgar el vapor







ADVERTENCIA

¡Peligro de quemaduras y escaldamiento por contacto con el vapor caliente o con el tubo de salida de vapor caliente!

Al eliminarse el vapor, sale vapor caliente del aparato.

- ▶ No toque nunca el tubo de vapor durante el uso o justo después.

Es necesario evacuar el vapor del aparato si no se utiliza ni transporta durante mucho tiempo. Así, el aparato quedará protegido frente a daños por congelación.







- Si fuera preciso, retirar el filtro de agua ("Dureza del agua y filtro de agua", página 82) y guardar en un lugar frío en un vaso con agua corriente del grifo.
- Conectar el aparato.
- Pulsar los botones   y  simultáneamente durante unos 2 segundos.  parpadea, y luego  se ilumina.
- Extraer el depósito de agua **7** tirando de él hacia arriba para retirarlo del aparato. La indicación  se ilumina.
- Coloque un recipiente debajo del Cappuccinatore **13**.
- Girar el interruptor de válvula **11** hacia la derecha hasta el tope.  parpadea. El agua sale del tubo de vapor hasta el recipiente y, además, sale vapor.
- Si no sale más vapor, girar el interruptor de válvula **11** a izquierdas hasta el tope.
- Colocar el depósito de agua en el aparato.







Transporte

- Purgar el vapor del aparato.
- Vaciar la bandeja de goteo y el recipiente de recogida de posos de café y limpiar
- Vaciar el depósito de agua. Si fuera preciso, aspirar los granos pegados.
- Retirar el Cappuccinatore **13** del tubo de vapor **12**.
- "Limpieza de la unidad de preparación", página 83.
- Transportar el aparato siempre que sea posible en su embalaje original incluido los elementos de espuma.

Eliminación

El aparato presenta el distintivo conforme a la Directiva Europea 2002/96/CE sobre equipos eléctricos y electrónicos usados (Waste Electrical and Electronic Equipment, WEEE). Esta Directiva constituye el marco legal para la devolución y el reciclaje de equipos válido dentro de la Unión Europea. Infórmese de los modos de eliminación actuales en su distribuidor.

Resolución de fallos		
Anomalía	Causa	Medida
El café cae solo en forma de gotas.	Nivel de molido demasiado fino.	Ajuste del nivel de molido más grueso. Limpiar la unidad de preparación. Ejecutar el programa antical o de limpieza si procede.
El café no fluye.	El depósito de agua no está lleno o no está correctamente insertado.	Rellenar el depósito de agua y procurar que quede bien asentado.
	Unidad de preparación obstruida.	Limpiar la unidad de preparación.
El molinillo no muele.	Los granos de café no caen al molinillo.	Golpee suavemente el depósito de granos de café.
	Hay un cuerpo extraño en el mecanismo de molido.	Ponerse en contacto con el servicio técnico.
El mecanismo de molido emite un alto nivel de ruido.	Hay un cuerpo extraño en el mecanismo de molido.	Ponerse en contacto con el servicio técnico.
Los símbolos de los granos de café parpadean  aunque el depósito de granos esté vacío.	No hay suficientes granos de café molidos en la cámara de preparado.	Pulsar el botón   o  .
El aparato indica "Falta agua" aunque el depósito de agua está lleno.  se ilumina en la pantalla de visualización.	El flotador está bloqueado.	Comprobar el estado del flotador en el depósito de agua, retirar el agua y agitar el depósito con precaución.
El símbolo  se ilumina sin motivo.	Hay aire en el interior de los tubos internos del aparato.	Girar el interruptor de válvula 11 hacia la derecha hasta que salga agua del aparato. Limpiar la unidad de preparación, si es preciso.
Se ha interrumpido el proceso de limpieza y antical.	Se ha interrumpido la alimentación de corriente, p. ej. a causa de un fallo en el suministro de corriente.	El aparato ejecuta automáticamente un programa de lavado. Para ello, siga las instrucciones del aparato.
Cantidad de espuma de leche insuficiente al espumar.	El regulador giratorio del Cappuccinatore se encuentra ajustado en la posición incorrecta.	Ajustar la posición correcta.
	El Cappuccinatore está sucio.	Desmontar y limpiar el Cappuccinatore.

Resolución de fallos		
Anomalía	Causa	Medida
La unidad de preparación no se puede colocar después de haberla sacado.	La unidad de preparación no está correctamente bloqueada.	Comprobar, si el asa para el correcto bloqueo de la unidad de preparación está correctamente encajada.
	El accionamiento no se halla en la posición correcta.	Apagar el aparato y volver a encenderla. A continuación, pulsar los botones   y  simultáneamente durante más de 2 segundos. El accionamiento se desplaza en la posición correcta. A continuación, volver a colocar la unidad de preparación y asegurarse de que el bloqueo es correcto.
El símbolo de limpieza  y el símbolo de disponibilidad para el uso  parpadean alternativamente.	Falta la unidad de preparación o no está correctamente colocada.	Colocar la unidad de preparación correctamente y bloquear.
	Sobrecarga de la cámara de preparación.	Apague el aparato pulsando el botón ON/OFF  (si fuera preciso, repita la operación varias veces) hasta que se muestre el modo standby.
Illuminación intermitente continua de todos los botones de suministro.	Error de sistema	Apagar el botón ON/OFF  del aparato y volver a encenderlo. Si esto no soluciona el fallo, envíe el aparato al servicio técnico.



Datos técnicos

Datos técnicos	
Tensión de servicio	220-240 V, 50/60 Hz
Consumo de potencia	máximo 1400 W
Presión de la bomba	máximo 15 bar
Medidas	
Anchura	200 mm
Profundidad	455 mm
Altura	325 mm
Capacidad	
Depósito de granos	125 g
Depósito de agua	1,2 l
Peso (vacío)	8,1 kg
Condiciones ambientales	
Temperatura	de 10 °C a 32 °C
Humedad relativa del aire	del 30 % al 80 % (sin condensación)

Resetear el aparato a los ajustes de fábrica

Puede resetear el aparato a los ajustes de fábrica.

Condición: el aparato está listo para el funcionamiento.

- Pulse el botón ON/OFF  y a la vez el botón de dispensado de vapor  durante más de 2 segundos.

→ El aparato está restablecido a los ajustes de fábrica.

Vista general de los ajustes de fábrica

Ajustes de fábrica	
Temperatura de preparación	medio
Dureza del agua	muy dura
Temporizador para función Auto OFF (apagado automático)	30 minutos
Temporizador para modo de ahorro energético	5 minutos

Sikkerhedsanvisninger

Læs betjeningsvejledningen opmærksomt igennem, og følg den.

Maskinen er beregnet til at tilberede kaffedrikke fra kaffebønner og til at opvarme mælk og vand.

Maskinen er beregnet til brug i den private husholdning.

Enhver anden anvendelse er ikke i overensstemmelse med formålet og kan medføre personskade og materielle skader.



Denne maskine overholder de gældende europæiske direktiver.

Maskinen er konstrueret i overensstemmelse med det aktuelle tekniske niveau. Der findes dog alligevel resterende farer.

Overhold sikkerhedsanvisningerne for at undgå farer.

Melitta påtager sig intet ansvar i tilfælde af, at sikkerhedsanvisningerne ikke følges.



ADVARSEL

Fare som følge af elektrisk strøm!

Hvis maskinen eller netkablet er beskadiget, er der fare for et livsfarligt strømstød.

Gør følgende for at undgå farer som følge af elektrisk strøm:

- ▶ Du må aldrig benytte et beskadiget netkabel.
- ▶ Et beskadiget netkabel må udelukkende udskiftes af producenten, dennes kundeservice eller af en tilsvarende kvalificeret person.
- ▶ Du må ikke åbne fast påskruede afdækninger på maskinens hus.
- ▶ Benyt kun maskinen, hvis den har en teknisk fejlfri tilstand.
- ▶ En defekt maskine må udelukkende repareres af et autoriseret værksted. Du må ikke reparere maskinen på egen hånd.
- ▶ Du må ikke foretage ændringer på maskinen, dens komponenter og tilbehøret.
- ▶ Du må ikke nedsænke maskinen i vand.
- ▶ Netkablet må ikke komme i kontakt med vand.

! ADVARSEL

Fare for forbrænding og skoldning!

Udløbende væske og damp kan være meget varm. Maskinens dele kan også være meget varme.

Gør følgende for at undgå skoldninger og forbrændinger:

- ▶ Undgå hudkontakt med udløbende væske og damp.
- ▶ Berør ikke dyserne på udløbet under driften.

Generel sikkerhed!

Gør følgende for at undgå personskade og materielle skader:

- ▶ Benyt ikke maskinen i et skab eller lignende.
- ▶ Grib ikke ind i maskinen under brugen.
- ▶ Maskinen og dens netkabel skal holdes væk fra børn under 8 år.
- ▶ Denne maskine kan anvendes af børn fra 8 år samt af personer med nedsatte fysiske, sensoriske eller mentale evner eller mangel på erfaring og viden, hvis de er under opsyn eller er blevet instrueret i sikker brug af maskinen og desuden forstår de deraf følgende farer.
- ▶ Børn må ikke lege med maskinen. Rengøring og vedligeholdelse udført af brugeren må ikke foretages af børn under 8 år. Børn over 8 år skal være under opsyn under rengøring og vedligeholdelse udført af brugeren.
- ▶ Afbryd maskinen fra strømforsyningen, når den er uden opsyn i længere tid.
- ▶ Maskinen må ikke benyttes i en højde over 2000 m.
- ▶ Følg anvisningerne i det tilhørende kapitel under rengøringen af maskinen og dens komponenter ("Pleje og rengøring", side 99).

Kort oversigt

Fig. A



1	Drypskål med kopplade og grumsbeholder samt indikator for fuld drypskål
2	Højdejusterbart udløb
3	Tænd/sluk-knap 
4	Kaffemængderegulator
5	Knap til kaffe brygning  
6	Knap til kaffestyrke 
7	Vandbeholder
8	Bønnebeholder
9	Knap til dampfunktion 
10	Display
11	Ventil til mælkeskum og varmt vand
12	Damprør
13	Cappuccinatore
14	Højre afdækning (aftagelig, bag denne findes malegradsjustering, bryggeenhed og typeskilt)

DK

Fig. F

1	Luftindsugningsventil
2	Luftindsugningsrør
3	Drejeregulator
4	Tilslutning til mælkeslange
5	Tilslutningsstykke
6	Mælkeskum-/varmvandsdyse

Symbol på valgknappen Cappuccinatore

	Indstilling til varm mælk
	Indstilling til varmt vand
	Indstilling til mælkeskum

Display

	Lyser	Maskinen er driftklar.
	Blinker	Maskinen varmer op eller kaffebrygning aktiv.
	Lyser	Skift Melitta® PRO AQUA filterpatron
	Blinker	Filterudskiftning aktiv
	Lyser	Fyld vandbeholderen.
	Blinker	Isæt vandbeholderen.
	Lyser	Tøm drypskål og grumsbeholder.
	Blinker	Sæt drypskålen og grumsbeholderen i.
	Lyser	1 bønne: mild 2 bønner: normal 3 bønner: stærk.
	Blinker	Fyld bønnebeholderen, blink stopper efter næste kaffebrygning.
	Lyser	Rengør maskinen
	Blinker	Integreret rengøringsprogram kører
	Lyser	Afkalk maskinen.
	Blinker	Integreret afkalkningsprogram kører
	Lyser	Klar til skumning <i>eller:</i> Der er luft i systemet. Drej ventilkontakten 11 med uret indtil stop, indtil der løber vand ud af maskinen.
	Blinker	Tilberedning af mælkeskum eller varmt vand aktiv.

Før den første brug

Kontrol af leveringsomfang

Kontrollér, om leveringen er komplet ved hjælp af efterfølgende liste. Kontakt din forhandler, hvis der mangler dele.





- Cappuccinatore
- Mælkeslange
- Teststrimler til at bestemme vandhårdheden

Generelle anvisninger

- Anvend kun rent vand uden kulsyre.
- Mål det anvendte vands hårdhed med den vedlagte teststrimmel, og indstil vandhårdheden ("Vandhårdhed og -filter", side 98).
- Hvis du vil benytte et vandfilter, skal du først sætte det i efter den første ibrugtagning.

Information vedrørende første ibrugtagning

I forbindelse med den første ibrugtagning skal maskinen udluftes. Der må i den forbindelse kun tændes for maskinen, når vandbeholderen er helt fyldt.

- Skub Cappuccinatore **13** på dampprøret **12** indtil anslag.
- Stil en beholder under Cappuccinatore **13**.
- Tryk på knappen  for at tænde for maskinen.  lyser på displayet.
- Drej ventilkontakten **11** med uret indtil stop.  blinker på displayet. Der løber vand ned i beholderen.
- Når  lyser på displayet, skal ventilkontakten **11** drejes mod uret indtil stop.
- Maskinen er driftsklar.
- Sæt evt. Melitta® PRO AQUA filterpatronen i efter den første ibrugtagning (se side 98).

Ibrugtagning af maskinen

Ibrugtagning

ADVARSEL

Brandfare og fare for et elektrisk stød pga. forkert netspænding, forkerte eller beskadigede tilslutninger eller netkabler!



- ▶ Kontrollér, at netspændingen stemmer overens med den spænding, der er anført på maskinens typeskilt. Typeskiltet befinder sig på højre side af maskinen bag afdækningen (fig. **A**, **14**).
- ▶ Vær sikker på, at stikdåsen svarer til de gældende standarder om elektrisk sikkerhed. Hvis du er i tvivl, bedes du henvende dig til en el-installatør.
- ▶ Anvend aldrig beskadigede netkabler (beskadiget isolering, tråde uden isolering).

- Opstil maskinen på en stabil, tør og plan flade med tilstrækkelig fri plads (mindst 10 cm) til siderne.
- Skub Cappuccinatore **13** på dampprøret **12** indtil anslag.
- Sæt netkablet i en egnet stikdåse.
- Tag låget på bønnebeholderen **8** af.
- Fyld bønnebeholderen med egnede kaffebønner.
- Sæt låget på igen.
- Vip låget på vandbeholderen **7** op, og træk vandbeholderen op af maskinen.
- Fyld maksimalt vandbeholderen op til max.-markeringen med rent vand fra hanen.
- Sæt vandbeholderen i maskinen.
- Stil en beholder under udløbet **2**.
- Tryk på tænd/sluk-knappen  for at tænde eller slukke for maskinen. Maskinen udfører evt. en automatisk skylning.

Tilberedning





- Fyld rent vand i vandbeholderen hver dag. Der skal altid være tilstrækkeligt vand i vandbeholderen til brugen af maskinen.
- Fyld fortrinsvist espressobønneblandinger eller bønneblandinger til fuldautomatiske maskiner i bønnebeholderen. Anvend ikke kaffebønner, der er malede, glaserede, karamelliserede eller behandlet med andre sukkerholdige tilsætninger.

Indstilling af bryggemængde og styrke

- Drej på kaffemængderegulatoren **4** for at indstille bryggemængden trinløst. Regulator helt til venstre = 30 ml pr. kop
Regulator helt til højre = 220 ml pr. kop.
- Tryk på knappen , indtil den ønskede styrke er indstillet. Styrken vises med bønner på displayet **10** (fra  = mild til  = stærk).

Brygning af kaffe eller espresso

Der kan brygges en enkelt eller to kopper samtidigt.

- Tænd for maskinen.
- Stil en eller to kopper under udløbet.
- *Tilberedning af én kop:* Tryk på knappen   *én gang.*
- *Tilberedning af to kopper:* Tryk på knappen   *to gange.*
- Tryk på knappen igen for at afbryde kaffebrygningen.

Tilberedning af mælkeskum og opvarmning af mælk og vand

ADVARSEL

Der er fare for forbrænding og skoldning pga. varm damp og det varme dampør!

- ▶ Grib aldrig ind i den udstrømmende damp.
- ▶ Undgå direkte hudkontakt med varmt vand og det varme dampør.
- ▶ Berør aldrig dampørret under eller umiddelbart efter brugen.





Med Cappuccinatore kan der tilberedes mælkeskum og opvarmes mælk eller varmt vand.

Mælken kan opskummes i koppen direkte fra mælkekartonen eller en beholder.





Som option er det muligt at tilslutte en Melitta® mælkebeholder.

Tilberedning af mælkeskum

Anvend kold mælk med et højt proteinindhold, hvis det er muligt.

- Tænd for maskinen.
- Stik slangen fra Cappuccinatore **13** direkte ned i mælken.
- Tryk på knappen .  blinker, mens maskinen varmer op. Efter opvarmningen lyser .
- Drej drejeregulatoren (fig. **F, 3**) til positionen „mælkeskum“ ( vender opad).
- Drej ventilkontakten **11** med uret indtil stop.  blinker. Mælkeskummet tilberedes.
- Drej ventilkontakten **11** mod uret indtil stop. Tilberedningen er afsluttet.
- Skyl Cappuccinatore efter hver brug.



Opvarmning af mælk

- Tænd for maskinen.
- Stik slangen fra Cappuccinatore **13** direkte ned i mælken.
- Tryk på knappen .  blinker, mens maskinen varmer op. Efter opvarmningen lyser .
- Drej drejeregulatoren (fig. **F, 3**) til positionen „varm mælk“ ( vender opad).
- Drej ventilkontakten **11** med uret indtil stop.  blinker. Mælken opvarmes.
- Drej ventilkontakten **11** mod uret indtil stop. Opvarmningen er afsluttet.
- Skyl Cappuccinatore efter hver brug.

Skylning af Cappuccinatore



Cappuccinatore skal rengøres med regelmæssige mellemrum ("Rengøring af Cappuccinatore", side 99).

Det anbefales at skylle Cappuccinatore en gang om ugen med mælkerensersystemet PERFECT CLEAN fra Melitta®. Anvend mælkerenseopløsning i stedet for rent vand.

- Tænd for maskinen.
- Fyld en beholder halvt med rent vand.
- Hold en beholder under Cappuccinatore. Slangen til Cappuccinatore skal være sænket ned i vand.
- Tryk på knappen til dampfunktion .
- Drej drejeregulatoren (fig. **F, 3**) til positionen „mælkeskum“ ( vender opad).
- Drej ventilkontakten **11** med uret indtil stop. Luk ventilkontakten, når der kommer en ren blanding af vand og damp ud.
- Vent 30 sekunder, eller tryk på knappen  for at skifte tilbage til den normale funktion.

Tilberedning af varmt vand

Der kan maksimalt opvarmes 150 ml varmt vand pr. procedure. For at opvarme en større mængde varmt vand skal proceduren gentages.

- Tænd for maskinen.
- Drej drejeregulatoren (fig. **F, 3**) til positionen „varmt vand“ ( vender opad).
- Hold en beholder under Cappuccinatore.
- Drej ventilkontakten **11** med uret indtil stop.  blinker. Der løber varmt vand ned i beholderen.
- Drej ventilkontakten **11** mod uret indtil stop.

Vandhårdhed og -filter

Den rigtige indstilling af vandhårdheden er vigtig, for at maskinen rettidigt indikerer, at den skal afkalkes. Fra fabrikken er der indstillet vandhårdhed 4.







Efter isætning af en Melitta® PRO AQUA filterpatron indstilles hårdhedsgraden automatisk på 1.



Melitta® PRO AQUA filterpatron

Melitta® PRO AQUA filterpatronen filtrerer kalk og andre skadelige stoffer fra vandet. Vandfilteret skal udskiftes hver 2. måned, dog senest, når  vises på displayet. Vandfilteret fås hos en specialforhandler.

Isætning af vandfilter









 blinker, så længe udskiftningen varer.





- Stil vandfilteret i et glas med vand fra hanen i nogle minutter, før det sættes i.
- Sluk for maskinen.
- Tryk på knapperne  og  i ca. 3 sekunder, og slip dem.  vises på displayet.
- Tøm drypskålen, og sæt den i uden grumsbeholderen.  lyser.
- Træk vandbeholderen 7 op af maskinen.
- Tøm vandbeholderen.
- Skru vandfilteret i gevindet i bunden af vandbeholderen.
- Fyld vandbeholderen op til max.-markeringen med rent vand fra hanen.
- Sæt vandbeholderen i maskinen.  lyser.
- Stil grumsbeholderen under Cappuccinatore 13.
- Drej ventilkontakten 11 med uret indtil stop.  blinker på displayet. Der løber vand ned i beholderen.
- Når  lyser på displayet, skal ventilkontakten 11 drejes mod uret indtil stop.

- Maskinen er driftsklar.  og  lyser. Vandhårdheden er indstillet på hårdhedsgrad 1.
- Tøm grumsbeholderen, og sæt den i. Når vandfilteret er sat i, kan vandet være uklart under den første skylning, da overskydende aktivt kul skylles ud af filteret. Derefter er vandet igen klart.

Indstilling af vandhårdhed

Maskinen er vedlagt en teststrimmel til måling af vandhårdheden.

- Mål hårdheden af vandet fra hanen med teststrimlen.
- Tænd for maskinen.
- Tryk på knapperne  og  og  samtidigt i mere end 2 sekunder.  blinker hurtigt.
- Tryk på knappen  for at få vist menuen til indstilling af vandhårdheden.  lyser.
- Indstil den målte vandhårdhed ved at trykke på knappen . Den valgte vandhårdhed vises med bønnesympolet .

Vandhårdhed	°dH	°e	°fH
1: 	0-10	0-13	0-18
2: 	10-15	13-19	18-27
3: 	15-20	19-25	27-36
4:  blinker	>20	>25	>36

- Tryk på knappen  for at bekræfte valget.

Pleje og rengøring

ADVARSEL

Fare for et elektrisk stød som følge af netspænding!

- ▶ Træk netstikket ud inden rengøring.
- ▶ Nedsænk aldrig maskinen i vand.
- ▶ Der må ikke anvendes en damprenser.

Daglig rengøring

- Tør maskinen af udenpå med en blød, fugtig klud og et almindeligt opvaskemiddel.
- Tøm drypskålen.
- Tøm grumsbeholderen.

Rengøring af Cappuccinatore

- Lad Cappuccinatore køle af.
- Tør Cappuccinatore af udvendigt med en fugtig klud.
- Træk Cappuccinatore **13** af dampprøret **12**.
- Træk mælkeslangen, mælkeskum-/varmtvandsdysen (fig. **F, 6**) og luftindsugningsrøret (fig. **F, 2**) af tilslutningsstykket (fig. **F, 5**).
- Skyl alle dele grundigt af med vand.
- Saml Cappuccinatore i omvendt rækkefølge.
- Skub Cappuccinatore **13** på dampprøret **12**.

Rengøring af bryggeenhed

Det anbefales at rengøre bryggeenheden ugentligt.

- Sluk for maskinen.
- Træk afdækningen **14** af mod højre.
- Tryk på den røde knap på bryggeenhedens greb (fig. **B, 1**), og hold den inde.

- Drej grebet med uret indtil stop.
- Træk bryggeenheden ud af maskinen i grebet.
- Skyl bryggeenheden grundigt af fra alle sider med rent vand. Området i fig. **D** (pil) skal være fri for kafferester.
- Lad bryggeenheden dryppe af.
- Fjern kafferester fra maskinen.
- Sæt bryggeenheden i maskinen, tryk på den røde knap (fig. **B, 1**), og hold den inde, og drej grebet mod uret indtil stop.
- Sæt afdækningen i, indtil den går i hak.





Integreret rengøringsprogram

Det integrerede rengøringsprogram (varighed ca. 15 minutter) fjerner rester og kaffeolierester, som ikke kan fjernes manuelt. Under hele rengøringen blinker rengøringssymbolet .

Rengøringsprogrammet skal udføres hver 2. måned eller efter 200 bryggede kopper, dog senest når  lyser.

- Rengør bryggeenhederne og den indvendige side, før rengøringsprogrammet startes ("Rengøring af bryggeenhed", side 99).

Benyt kun Melitta® PERFECT CLEAN rengøringstabs.

- Sluk for maskinen.
- Fyld vandbeholderen op til max.-markeringen med vand fra hanen.
- Sæt vandbeholderen i.
- Tryk på knapperne   og  samtidigt i mere end 2 sekunder.  blinker,  lyser.
- Tøm drypskål og grumsbeholder.
- Sæt drypskålen i uden grumsbeholderen.
- Stil grumsbeholderen under udløb **2**.

Rengøringsfase 1 (☹):

Der gennemføres to skylninger. Gå frem på følgende måde, når  lyser:

- Tag bryggeenheden ud.
- Læg en rengøringstab i bryggeenheden (fig. C).
- Sæt bryggeenheden i.

Rengøringsfase 2 (☹☹):

Gå frem på følgende måde, når  lyser:

- Fyld vandbeholderen op til max.-markeringen med vand fra hanen.
- Tryk på knappen  for at fortsætte med rengøringsprogrammet (varighed ca. 5 minutter).

Rengøringsfase 3 (☹☹☹):

Gå frem på følgende måde, når  lyser:

- Tøm drypskål og grumsbeholder.
- Sæt drypskålen i uden grumsbeholderen.
- Stil grumsbeholderen under udløb 2.

Rengøringsfase 4 (☹☹☹), den midterste bønne blinker):

- Rengøringsprogrammet fortsættes igen og varer ca. 5 minutter.

Gå frem på følgende måde, når  lyser:

- Tøm drypskålen og grumsbeholderen, og sæt dem normalt ind i maskinen.

Rengøringsprogrammet er afsluttet.

Integreret afkalkningsprogram

ADVARSEL

Fare for hudirritation pga. afkalkningsmiddel!





- ▶ Vær opmærksom på sikkerhedsinformationer og mængdeangivelser på afkalkningsmidlets emballage.

Det integrerede afkalkningsprogram (varighed ca. 30 minutter) fjerner kalkrester inde i maskinen.



Under hele afkalkningen blinker afkalkningssymbolet .

Afkalkningsprogrammet skal udføres hver 3. måned, dog senest når  lyser ("Indstilling af vandhårdhed", side 98).

Anvend kun Melitta® ANTI CALC.





- Sluk for maskinen.
- Fjern i givet fald vandfilteret ("Vandhårdhed og -filter", side 98).
- Tryk på knapperne  og  samtidigt i ca. 3 sekunder.  blinker,  lyser.

Afkalkningsfase 1 (☹):

- Tøm drypskålen, og sæt den i igen.
- Stil grumsbeholderen under Cappuccinatore.
- Drej drejeregulatoren (fig. F, 3) til positionen „varmt vand“ ( vender opad).  lyser.
- Tøm vandbeholderen fuldstændigt.
- Fyld afkalkningsmiddel i vandbeholderen i henhold til anvisningerne på emballagen.
- Sæt vandbeholderen i.
- Tryk på knappen  for at starte afkalkningsprogrammet (varighed ca. 15 minutter).



Afkalkningsfase 2 (☹ ☹):

Gå frem på følgende måde, når  lyser:

- Sørg for, at grumsbeholderen befinder sig under Cappuccinatore.
- Drej ventilkontakten **11** med uret indtil stop.  blinker. Der løber vand ned i grumsbeholderen i intervaller (varighed ca. 10 minutter). Derefter lyser .
- Tøm drypskål og grumsbeholder.
- Sæt drypskålen i igen, og stil igen grumsbeholderen under Cappuccinatore.  lyser.
- Tag vandbeholderen ud, og skyl den grundigt med rent vand.
- Fyld vandbeholderen op til max.-markeringen med vand fra hanen.
- Sæt vandbeholderen i.
- Tryk på knappen  for at fortsætte med afkalkningsprogrammet.  blinker. Der løber vand ned i grumsbeholderen.









Afkalkningsfase 3 (☹ ☹ ☹):









Gå frem på følgende måde, når  lyser:

- Drej ventilkontakten **11** mod uret indtil stop. Der løber vand ned i drypskålen inde i maskinen.
- Når  lyser, skal drypskålen og grumsbeholderen tømmes og sættes i igen. Når  lyser, er afkalkningsprogrammet afsluttet.
- Sæt i givet fald vandfilteret i ("Vandhårdhed og -filter", side 98).

Yderligere indstillinger**Energisparemodus**

Maskinen skifter automatisk (afhængigt af indstillingen) til energisparemodus efter den sidste aktion. Fra fabrikken er maskinen indstillet på 5 minutter .

- Tænd for maskinen.
- Tryk på knapperne   og  samtidigt, indtil  blinker.
- Tryk på knappen   to gange.  lyser.
- Tryk på knappen , indtil en af de fire tider er indstillet. Tiden vises med bønner på displayet **9**.









Display	Tid
	5 minutter (fabriksindstilling)
 	15 minutter
  	30 minutter
   blinker	slukket





- Tryk på knappen  for at bekræfte indstillingen.

Auto-OFF-funktion

Maskinen slukker automatisk (afhængigt af indstillingen) efter den sidste aktion.

Fra fabrikken er maskinen indstillet på 30 minutter .











- Tænd for maskinen.
- Tryk på knapperne   og  samtidigt, indtil  blinker.
- Tryk på knappen   tre gange.  lyser.
- Tryk på knappen , indtil en af de fire slukketider er indstillet. Tiden vises med bønner på displayet **9**.

Display	Tid
	30 minutter (fabriksindstilling)
	2 timer
	4 timer
 blinker	8 timer

- Tryk på knappen  for at bekræfte indstillingen.

Bryggetemperatur

Fra fabrikken er bryggetemperaturen indstillet på trin 2 (middel .

- Tænd for maskinen.
- Tryk på knapperne   og  samtidigt, indtil  blinker.
- Tryk på knappen   fire gange.  lyser.
- Tryk på knappen , indtil en af de tre bryggetemperaturer er indstillet. Temperaturen vises med bønner på displayet **9** (fra  = lav til  = høj).
- Tryk på knappen  for at bekræfte indstillingen.

Indstilling af malegrad

Malegraden er indstillet før leveringen. Vi anbefaler derfor først at justere malegraden efter ca. 1000 kaffetilberedninger (ca. 1 år).

Indstil malegraden umiddelbart efter starten af en kaffebrygning og kun, **mens** møllen kører.

- Træk afdækningen **14** af mod højre.
- Start en kaffebrygning.
- Stil håndtaget (fig. **E**) i en ønsket position (mod venstre = fin, mod højre = grov).
- Sæt afdækningen i, og drej den mod venstre, indtil den går i hak.

Transport, opbevaring og bortskaffelse

Uddampning







ADVARSEL

Der er fare for forbrænding og skoldning pga. varm damp og det varme damprør!

Ved uddampning kommer der varm damp ud af maskinen.

- Berør aldrig damprøret under eller umiddelbart efter brugen.

Maskinen skal uddampes, hvis den ikke anvendes i længere tid eller transporteres. På den måde er maskinen beskyttet mod frostskeer.



- Fjern i givet fald vandfilteret ("Vandhårdhed og -filter", side 98), og opbevar det køligt i et glas med vand fra hanen.
- Tænd for maskinen.
- Tryk på knapperne   og  samtidigt i ca. 2 sekunder.  blinker, derefter lyser .
- Træk vandbeholderen **7** op af maskinen.  lyser.
- Stil en beholder under Cappuccinatore **13**.
- Drej ventilkontakten **11** med uret indtil stop.  blinker. Der løber vand ud af damprøret ned i beholderen, der kommer damp ud.
- Når der ikke mere kommer damp ud: Drej ventilkontakten **11** mod uret indtil stop.
- Sæt vandbeholderen i maskinen.





Transport

- Uddamp maskinen.
- Tøm og rengør drypskål og grumsbeholder.
- Tøm vandbeholderen og bønnebeholderen. Sug evt. bønner, der sidder i bunden, ud.
- Træk Cappuccinatore **13** af damprøret **12**.
- "Rengøring af bryggeenhed", side 99.
- Transporter så vidt muligt maskinen i den originale emballage inklusive hårdt polystyrenskum.

Bortskaffelse

Denne maskine er mærket i henhold til det europæiske direktiv 2002/96/EF om affald af elektrisk og elektronisk udstyr (waste electrical and electronic equipment WEEE). Direktivet forskriver rammerne for en tilbagetagelse og genanvendelse af brugt udstyr, der gælder inden for hele EU. Få informationer om aktuelle bortskaffelsesveje hos specialforhandleren.

Afhjælpning af fejl		
Fejl	Årsag	Foranstaltning
Kaffen kommer kun dråbevist.	Malegrad for fin.	Indstil malegraden grovere. Rengør bryggeenheden. Udfør evt. afkalknings- eller rengøringsprogram.
Kaffen kommer ikke.	Vandbeholder er tom eller er sat forkert i.	Fyld vandbeholderen, og kontroller, at den sidder rigtigt.
	Bryggeenhed tilstoppet.	Rengør bryggeenheden.
Kværnen maler ikke.	Bønnerne falder ikke ned i kværnen.	Bank forsigtigt på bønnebeholderen.
	Fremmedlegemer i kværnen.	Kontakt hotline.
Kraftig støj fra kværnen.	Fremmedlegemer i kværnen.	Kontakt hotline.
Bønnesymboler  blinker, selv om bønnebeholderen er fuld.	For lidt malede bønner i bryggekompartimentet.	Tryk på knappen  eller knappen  .
Maskinen viser "Vandmangel", selv om vandbeholderen er fyldt.  lyser på displayet.	Svømmeren er blokeret.	Kontrollér svømmerens tilstand i vandbeholderen, tøm vandet ud, og ryst beholderen forsigtigt.
Symbolet  lyser uden grund.	Der er luft i ledningerne inde i maskinen.	Drej ventilkontakten 11 med uret indtil stop, indtil der løber vand ud af maskinen. Rengør eventuelt bryggeenheden.
Rengørings- eller afkalkningsprocessen er blevet afbrudt.	Strømtilførslen er afbrudt, f.eks. på grund af et strømsvigt.	Maskinen udfører selv et skylleprogram. Følg her maskinens anvisninger.
For lidt mælkeskum ved opskumningen.	Cappuccinatore-drejeregulatoren står på en forkert position.	Indstil den korrekte position.
	Cappuccinatore er tilsmudset.	Skil Cappuccinatore ad, og rengør den.
Bryggeenheden kan ikke sættes ind igen efter udtagning.	Bryggeenheden er ikke låst korrekt.	Kontrollér, om grebet til låsning af bryggeenheden er gået korrekt i hak.
	Motoren er ikke i den rigtige position.	Sluk for maskinen, og tænd for den igen. Tryk derefter på knapperne   og  samtidigt i mere end 2 sekunder. Motoren kører i position. Sæt derefter bryggeenheden i igen, og kontrollér, om den er låst korrekt.

Afhjælpning af fejl		
Fejl	Årsag	Foranstaltning
Rengørings symbolet  og standby-symbolet  blinker skiftevis.	Bryggeenheden mangler, eller den er sat forkert i. Bryggekommeret er overfyldt.	Sæt bryggeenheden rigtigt i, og lås den. Sluk for maskinen, og tænd for den igen på tænd/sluk-knappen  (gentag evt.), indtil standby-modus vises.
Alle betjeningsknapper blinker permanent.	Systemfejl	Sluk og tænd for maskinen på tænd/sluk-knappen  , og indsend den til service, hvis ikke det hjælper.



Tekniske data

Tekniske data	
Driftsspænding	220-240 V, 50/60 Hz
Effektforbrug	Maks. 1400 W
Pumpetryk	Maks. 15 bar
Mål	
Bredde	200 mm
Dybde	455 mm
Højde	325 mm
Kapacitet	
Bønnebeholder	125 g
Vandbeholder	1,2 l
Vægt (tom)	8,1 kg
Omgivelsesbetingelser	
Temperatur	10 °C til 32 °C
Relativ luftfugtighed	30 % til 80 % (ikke kondenserende)

Tilbagestilling af maskinen til fabriksindstillingerne

Du kan stille maskinen tilbage til fabriksindstillingerne.

Forudsætning: Maskinen er driftsklar.

- Tryk på tænd-/sluk-knappen  samt på knappen til dampfunktion  i over 2 sekunder.

→ Maskinen er indstillet tilbage til fabriksindstillingerne.

Oversigt over fabriksindstillinger

Fabriksindstillinger	
Bryggetemperatur	medium (moderat)
Vandhårdhed	very hard (meget hårdt)
Timer for Auto OFF-funktion	30 minutter
Timer for energisparemodus	5 minutter

Säkerhetsanvisningar

Läs igenom bruksanvisningen noga och följ den.

Apparaten är avsedd för tillberedning av kaffedrycker av kaffeböner och för uppvärmning av mjölk och vatten.

Apparaten är avsedd för användning i privata hushåll.

All annan användning räknas som inte korrekt användning och kan leda till person- och saskador.



Apparaten uppfyller gällande europeiska direktiv.

Apparaten är tillverkad på den senaste tekniska utvecklingsnivån. Det finns dock ändå kvarvarande risker.

Du måste följa säkerhetsanvisningarna för att undvika risker.

Melitta tar inget ansvar för skador på grund av underlåtelse att följa säkerhetsanvisningarna.

VARNING

Risk på grund av elektrisk ström!

Om apparaten eller nätkabeln är skadad råder livsfara på grund av en elektrisk stöt.

Gör så här för att undvika risker på grund av elektrisk ström:

- ▶ Använd inte en skadad nätkabel.
- ▶ En skadad nätkabel får endast bytas av tillverkaren, dennes kundtjänst eller en person med likvärdig kvalifikation.
- ▶ Öppna inte några fastskruvade skydd på apparatens hölje.
- ▶ Apparaten får användas endast om den är tekniskt felfri.
- ▶ En defekt apparat får endast repareras av en auktoriserad verkstad. Reparera aldrig apparaten själv.
- ▶ Utför inga ändringar på apparaten, på dess komponenter eller medföljande tillbehör.
- ▶ Apparaten får inte sänkas ner i vatten.
- ▶ Låt inte nätkabeln komma i kontakt med vatten.

! VARNING**Risk för brännskada och skållning!**

Vätskor och ångor som tränger ut kan vara mycket heta. Delar av apparaten blir också mycket heta. Gör så här för att undvika skållning och brännskador:

- ▶ Undvik hudkontakt med vätskor och ångor som tränger ut.
- ▶ Vidrör inga munstycken eller utlopp under användningen.

Allmän säkerhet!

Gör så här för att undvika person- och sakskador:

- ▶ Använd inte apparaten i ett skåp eller något liknande.
- ▶ Vidrör inte apparatens invändiga delar under pågående drift.
- ▶ Apparaten och dess nätkabel ska hållas borta från barn under 8 år.
- ▶ Denna apparat får användas av barn från 8 år samt av personer med nedsatt fysisk, sensorisk eller mental förmåga eller personer som inte har erfarenhet och/eller kunskaper om hur apparaten ska hanteras, förutsatt att en annan person håller uppsikt eller att användaren har informerats om hur apparaten används på ett säkert sätt och vilka risker som föreligger.
- ▶ Barn får inte leka med apparaten. Rengöring och användarunderhåll får inte utföras av barn under 8 år. Barn över 8 år måste stå under uppsikt vid rengöring och användarunderhåll.
- ▶ Koppla bort apparaten från strömförsörjningen om den är utan uppsikt under en längre tid.
- ▶ Använd inte apparaten på höjder över 2000 m.

- ▶ Följ anvisningarna i motsvarande kapitel vid rengöringen av apparaten och dess komponenter ("Skötsel och rengöring", sid 113).



En överblick**Bild A**

1	Droppskål med Spillbricka och behållare för kaffesump samt display som visar att droppskålen är full
2	Utlopp som kan ställas in i höjddled
3	PÅ/AV-knapp 
4	Vred för kaffemängd
5	Knapp för kaffeavgivning  
6	Knapp för kaffestyrka 
7	Vattenbehållare
8	Bönbehållare
9	Knapp för ånga 
10	Display
11	Ventil för tillredning av mjölkskum och hett vatten
12	Ångrör
13	Cappuccinatore
14	Höger skydd (kan avlägsnas, bakom skyddet finns reglage för inställning av malningsgrovlek, bryggenheten och märkskylten)





Bild F



1	Luftinsugsventil
2	Luftinsugsrör
3	Vridreglage
4	Anslutning för mjölkslang
5	Anslutningsstycke
6	Mjölkskum-/hetvattenmunstycke

Symbol på väljaromkopplaren Cappuccinatore

	Inställning för varm mjölk
	Inställning för hett vatten
	Inställning för mjölkskum

Display

	Lyser	Apparaten är klar för användning
	Blinkar	Apparaten under uppvärmning eller kaffebruggning pågår
	Lyser	Byta Melitta® PRO AQUA filterpatron
	Blinkar	Filterbyte pågår
	Lyser	Fyll på vattenbehållaren
	Blinkar	Sätt in vattenbehållaren i apparaten
	Lyser	Töm droppskålen och behållaren för kaffesump
	Blinkar	Sätt in droppskålen och behållaren för kaffesump

	Lyser	1 böna: inte så starkt 2 bönor: normalt 3 bönor: starkt
	Blinkar	Fyll på bönbehållaren. Symbolen slutar blinka vid nästa kaffebruggning
	Lyser	Rengöra apparaten
	blinkar	Det integrerade rengöringsprogrammet körs
	Lyser	Avkalka apparaten
	Blinkar	Det integrerade avkalkningsprogrammet körs
	Lyser	Klar för skumning <i>eller:</i> också finns det luft i systemet. Vrid ventilvredet 11 medurs till stopp tills det kommer ut vatten kommer från apparaten.
	Blinkar	Tillredning av mjölkskum eller vattenvärmning pågår

Innan apparaten används första gången

Kontrollera vad som ingår i leveransen

Kontrollera att leveransen är fullständig med hjälp av följande lista. Kontakta din återförsäljare om det fattas delar.





- Cappuccinatore
- Mjölkslang
- Testremsor för bestämning av vattnets hårdhet

Allmän information

- Använd bara rent vatten utan kolsyra.
- Använd de medföljande teststickorna för att fastställa hårdhetsgraden för det använda vattnet och ställa in vattnets hårdhetsgrad ("Vattenhårdhet och vattenfilter", sid 112).
- Om du vill använda ett vattenfilter ska du inte sätta in detta förrän efter den första användningen.

Information för första idrifttagning

Apparaten måste avluftas inför första idrifttagning. Apparaten får endast startas med helt och hållet fylld vattenbehållare.

- Skjut på Cappuccinatore **13** på ångröret **12** tills det tar stopp.
- Placera ett kärl under Cappuccinatore **13**.
- Tryck på knappen  för att sätta på apparaten.  lyser på displayen.
- Vrid ventilvredet **11** moturs tills det tar stopp.  blinkar på displayen. Vatten rinner ner i kärlet.
- När  i displayen lyser, vrider du ventilvredet **11** moturs tills det tar stopp.
- Apparaten är klar för användning.
- Sätt in Melitta® PRO AQUA filterpatron efter den första användningen (se sid 112).

Komma igång

Idrifttagande

VARNING

Risk för brand och elektrisk stöt p.g.a. felaktig nätspänning, felaktiga eller skadade anslutningar och felaktig eller skadad nätkabel!



- ▶ Kontrollera att den spänning som anges på apparatens märkskylt stämmer med nätspänningen på platsen. Märkskylten finns på apparatens högra sida bakom täckplåten (bild **A**, **14**).
- ▶ Kontrollera att eluttaget motsvarar gällande normer för elektrisk säkerhet. Rådfråga en elektriker om du känner dig osäker.
- ▶ Använd aldrig skadade nätkablar (skadad isolering, frilagda ledare).

- Placera apparaten på en stabil, torr och plan yta med tillräckligt fritt utrymme (minst 10 cm) på sidorna.
- Skjut på Cappuccinatore **13** på ångröret **12** tills det tar stopp.
- Sätt i nätkabeln i ett lämpligt uttag.
- Ta av locket från behållaren för kaffebönor **8**.
- Fyll bönbehållaren med lämpliga kaffebönor.
- Sätt på locket igen.
- Fäll upp locket till vattenbehållaren **7** och dra upp den ur apparaten.
- Fyll på vattenbehållaren med färskt kranvatten upp till högst max-markeringen.
- Sätt in vattenbehållaren i apparaten.
- Placera kärlet under utloppet **2**.
- Tryck på PÅ/AV-knappen  för att sätta på eller stänga av apparaten. Apparaten genomför eventuellt en automatisk spolning.

Tillagning



- Fyll på vattenbehållaren varje dag med med färskt vatten. Det måste alltid finnas tillräckligt med vatten i vattenbehållaren för att apparaten ska fungera.
- Fyll företrädesvis på bönblandningar för espresso- eller helautomatiska kaffemaskiner i bönbehållaren. Använd inga kaffeböner som är malda, glaserade eller karamelliserade eller som behandlats med andra slags sockerhaltiga tillsatser.

Ställa in bryggmängd och styrka

- Vrid kaffemängdreglaget **4** för att steglöst ställa in bryggmängden. Reglaget längst ut till vänster = 30 ml per kopp
Reglaget längst ut till höger = 220 ml per kopp
- Tryck på knappen  tills den önskade styrkan ställts in. Styrkan visas med bönsymboler på displayen **10** (från  = inte så starkt, till  = starkt).

Brygga kaffe eller espresso

Du kan välja att brygga en kopp eller två koppar samtidigt.

- Starta apparaten.
- Ställ en eller två koppar under utloppet.
- *Brygga en kopp kaffe:* Tryck *en gång* på knappen .
- *Brygga två koppar kaffe:* Tryck *två gånger* på knappen .
- Tryck på knappen en gång till för att avbryta kaffeavgivningen.

Tillreda mjölkskum och värma mjölk och vatten

VARNING

Risk för brännskada och skällning på grund av het ånga och hett ångrör!

- ▶ Stick inte in händerna i den utströmmande ångan.
- ▶ Undvik direkt hudkontakt med det heta vattnet och det heta ångröret.
- ▶ Rör inte vid ångröret under pågående användning eller omedelbart efter att ångröret använts.





Med Cappuccinatore kan du tillreda mjölkskum, heta upp vatten eller värma mjölk.

Mjölken kan skummas direkt ur mjölkpaketet eller ur ett kärl och ner i koppen.





Som tillval går det att ansluta till en Melitta® mjölkbehållare.

Tillagning av mjölkskum

Använd om möjligt kall mjölk med hög proteinhalt.

- Starta apparaten.
- Doppa slangen till Cappuccinatore **13** direkt ner i mjölken.
- Tryck på knappen .  blinkar medan kärlet blir varmt. När uppvärmningen är klar tänds .
- Ställ vredet (Bild **F, 3**) i läget "Mjölkskum" ( pekar uppåt).
- Vrid ventilvredet **11** moturs tills det tar stopp.  blinkar. Mjölkskum tillreds.
- Vrid ventilvredet **11** moturs tills det tar stopp. Tillredningen avslutas.
- Cappuccinatore ska spolas ren efter varje användning.



Värma mjölk

- Starta apparaten.
- Doppa slangen till Cappuccinatore **13** direkt ner i mjölken.
- Tryck på knappen .  blinkar medan kärlet blir varmt. När uppvärmningen är klar tänds .
- Ställ vredet (Bild **F, 3**) i läget "Värma mjölk" ( pekar uppåt).
- Vrid ventilvredet **11** moturs tills det tar stopp.  blinkar. Mjölken värms.
- Vrid ventilvredet **11** moturs tills det tar stopp. Uppvärmningen avslutas.
- Cappuccinatore ska spolas ren efter varje användning.

Renspola Cappuccinatore



Cappuccinatore måste rengöras med regelbundna intervall ("Rengöra Cappuccinatore", sid 113).

Cappuccinatore bör helst rengöras (spolas) varje vecka med Melitta® PERFECT CLEAN mjölkrengöringssystem. Använd mjölkrengöringslösning i stället för rent vatten.

- Starta apparaten.
- Fyll ett kärl till hälften med rent vatten.
- Håll kärlet under Cappuccinatore. Cappuccinatore-slangen måste vara nedsänkt i vatten.
- Tryck på knappen för ånga .
- Ställ vredet (Bild **F, 3**) i läget "Mjölkskum" ( pekar uppåt).
- Vrid ventilvredet **11** moturs tills det tar stopp. Stäng ventilvredet när en blandning av rent vatten/ånga kommer ut.
- Vänta 30 sekunder eller tryck på knappen  för att växla till normalt driftsläge.

Upphällning av kokvatten

Du kan hetta upp högst 150 ml vatten åt gången. Om du vill tillreda en större mängd hett vatten måste du upprepa förfarandet.

- Starta apparaten.
- Ställ vredet (bild **F, 3**) i läget "Hett vatten" ( pekar uppåt).
- Håll kärlet under Cappuccinatore.
- Vrid ventilvredet **11** moturs tills det tar stopp.  blinkar. Hett vatten rinner ner i kärlet.
- Vrid ventilvredet **11** moturs tills det tar stopp.

Vattenhårdhet och vattenfilter

Det är viktigt att vattenhårdheten är rätt inställd så att apparaten i god tid visar när den måste avkalkas.

Den fabriksinställda vattenhårdheten är hårdhetsgrad 4.





Efter användning av en Melitta® PRO AQUA filterpatron ställs hårdhetsgrad 1 in automatiskt.





Melitta® PRO AQUA filterpatron

Melitta® PRO AQUA filterpatron filtrerar kalk och andra skadliga ämnen från vattnet. Vattenfiltret ska bytas varannan månad, men allra senast när  kommer upp på displayen. Vattenfilter kan erhållas i fackhandeln.

Sätta i vattenfiltret

Symbolen  blinkar under hela tiden när bytet pågår.









- Innan du sätter i vattenfiltret ska det ligga ett par minuter i ett glas med kranvatten.
- Stäng av maskinen.
- Tryck på knapparna  och  i ca 3 sekunder, och släpp sedan upp dem.  kommer upp på displayen.
- Töm droppskålen och sätt in den utan behållaren för kaffesump.  tänds.
- Dra upp vattenbehållaren 7 ur apparaten.
- Töm vattenbehållaren.
- Skruva i vattenfiltret i gängen vid vattenbehållarens botten.
- Fyll på vattenbehållaren med färskt kranvatten upp till högst max-markeringen.
- Sätt in vattenbehållaren i apparaten.  tänds.
- Sätt kaffesumpbehållaren under Cappuccinatore 13.

- Vrid ventilvredet 11 medurs tills det tar stopp.  blinkar på displayen. Vatten rinner ner i kärlet.
- När  i displayen lyser, vrider du ventilvredet 11 moturs tills det tar stopp.
- Apparaten är klar för användning.  och  lyser. Vattenhårdheten ställs automatiskt in på hårdhetsgrad 1.
- Töm droppskålen och sätt in den.

Efter isättning av vattenfiltret kan vattnet vara grumligt under den första spolningen, eftersom överskjutande aktivt kol sköljs ut ur filtret. Därefter är vattnet klart igen.

Ställa in vattenhårdhet

En teststicka för att bestämma vattenhårdheten har levererats samtidigt med apparaten.

- Använd teststickan för att fastställa kranvattnets hårdhetsgrad.
- Starta apparaten.
- Tryck samtidigt på knapparna   och  under mer än 2 sekunder.  blinkar snabbt.
- Tryck på knappen   för att visa menyn för inställning av vattenhårdhet.  tänds.
- Ställ in den fastställda vattenhårdheten genom att trycka på knappen . Den valda vattenhårdheten visas med hjälp av bönsymbolerna .

Vattenhårdhet	°dH	°e	°fH
1: 	0-10	0-13	0-18
2:  	10-15	13-19	18-27
3:   	15-20	19-25	27-36
4:    blinkar	>20	>25	>36

- Tryck på knappen  för att bekräfta valet.

Skötsel och rengöring

VARNING

Risk för en elektrisk stöt på grund av nätspänning!

- ▶ Dra ut stickproppen innan du börjar rengöra apparaten.
- ▶ Apparaten får inte sänkas ner i vatten.
- ▶ Ångregörare får inte användas.

Daglig rengöring

- Torka av apparaten utanpå med en mjuk fuktad duk och ett i handeln tillgängligt handdiskmedel.
- Tömma droppskålen.
- Tömma behållaren för kaffesump.

Rengöra Cappuccinatore

- Låt Cappuccinatore svalna.
- Torka av Cappuccinatore på utsidan med en fuktig duk.
- Ta bort Cappuccinatore **13** från ångröret **12**.
- Ta av mjölkslangen, mjölkskum-/hetvattenmunstycket (bild **F**, nr **6**) och luftinsugsröret (bild **F**, nr **2**) från anslutningsstycket (bild **F**, nr **5**).
- Spola omsorgsfullt av alla delar med vatten.
- Sätt ihop Cappuccinatore igen i omvänd ordning.
- Skjut på Cappuccinatore **13** på ångröret **12**.

Rengöra bryggenheten

Bryggenheten bör göras ren varje vecka.

- Stäng av maskinen.
- Dra bort täckplåten **14** åt höger.
- Tryck in och håll kvar den röda knappen på bryggenhetens handtag (bild **B**, **1**).
- Vrid handtaget moturs till det tar stopp.
- Håll i handtaget och dra ut bryggenheten ur apparaten.
- Spola av bryggenheten på alla sidor med rent vatten. Området på bild **D** (pil) måste vara fritt från kafferester.
- Låt bryggenheten rinna av.
- Ta bort kafferester ur apparaten.
- Sätt in bryggenheten i apparaten, tryck in och håll ner den röda knappen (bild **B**, **1**) och vrid handtaget moturs tills det tar stopp.
- Skjut tillbaka täckplåten tills du hör att den hakar fast.





Integrerat rengöringsprogram

Det integrerade rengöringsprogrammet (varar ca 15 minuter) tar bort återstoder och rester av kaffeolja, som inte kan tas bort för hand. Under hela förloppet blinkar symbolen för rengöring .

Rengöringsprogrammet bör utföras varannan månad eller efter bryggning av 200 koppar kaffe men senast när  lyser.

- Rengör bryggruppen och innerutrymmet innan rengöringsprogrammet startas ("Rengöra bryggenheten", sid 113).

Använd endast Melitta® PERFECT CLEAN rengöringstabletter.

- Stäng av maskinen.
- Fyll på vattenbehållaren med kranvatten upp till högst max.-markeringen.
- Sätt in vattenbehållaren i apparaten.
- Tryck samtidigt på knapparna   och  i mer än 2 sekunder.  blinkar,  lyser.
- Töm droppskålen och behållaren för kaffesump.
- Sätt in droppskålen utan behållaren för kaffesump.
- Ställ behållaren för kaffesump under utloppet 2.

Rengöringsfas 1 ():

Först körs två spolningscykler.

När  lyser ska du utföra följande:

- Ta ut bryggenheten.
- Lägg rengöringstabletten i bryggenheten (bild C).
- Sätt in bryggenheten.

Rengöringsfas 2 ():

När  lyser ska du utföra följande:

- Fyll på vattenbehållaren med kranvatten upp till högst max.-markeringen.
- Tryck på knappen  för att fortsätta rengöringsprogrammet (varar ca 5 minuter).

Rengöringsfas 3 ():

När  lyser ska du utföra följande:

- Töm droppskålen och behållaren för kaffesump.

- Sätt in droppskålen utan behållaren för kaffesump.
- Ställ behållaren för kaffesump under utloppet 2.

Rengöringsfas 4 (, bönan i mitten blinkar):

- Rengöringsprogrammet fortsätter och varar ca 5 minuter.

När  lyser ska du utföra följande:

- Töm droppskålen och behållaren för kaffesump. och sätt in dem på normalt sätt i apparaten.

Rengöringsprogrammet är avslutat.

Integrerat avkalkningsprogram

VARNING





Avkalkningsmedlet kan irritera huden!

- ▶ Följ säkerhetsanvisningarna och mängdangivelserna på förpackningen till avkalkningsmedlet.

Det integrerade avkalkningsprogrammet (som varar ca 30 minuter) tar bort kalkrester i apparatens inre. Under hela förloppet blinkar symbolen för avkalkning .

Avkalkningsprogrammet bör genomföras var tredje månad, dock senast när  tänds ("Ställa in vattenhårdhet", sid 112).

Använd inget annat avkalkningsmedel än Melitta® ANTI CALC.

- Stäng av maskinen.
- Ta eventuellt bort vattenfiltret ("Vattenhårdhet och vattenfilter", sid 112).
- Tryck samtidigt på knapparna  och  i ca 3 sekunder.  blinkar,  lyser.

Avkalkningsfas 1 (☉):

- Töm droppskålen och sätt in den igen.
- Sätt kaffesumpbehållaren under Cappuccinatore.
- Ställ vredet (bild **F, 3**) i läget "Hett vatten" (☉ pekar uppåt). ☉ tänds.
- Töm vattenbehållaren helt och hållet.
- Tillsätt avkalkningsmedel till vattenbehållaren enligt informationen på förpackningen.
- Sätt in vattenbehållaren i apparaten.
- Tryck på knappen ☉ för att starta avkalkningsprogrammet (varar ca 15 minuter).

Avkalkningsfas 2 (☉ ☉):

När ☉ lyser ska du utföra följande:

- Kontrollera att kaffesumpbehållaren är placerad under Cappuccinatore.
- Vrid ventilvredet **11** moturs tills det tar stopp. ☉ blinkar. Vatten rinner ner i omgångar i kaffesumpbehållaren (det tar ca 10 minuter). Därefter tänds PÅ/AV-knappen ☉.
- Töm droppskålen och behållaren för kaffesump.
- Sätt in droppskålen igen och ställ kaffesumpbehållaren under Cappuccinatore. ☉ tänds.
- Ta bort vattenbehållaren och spola noggrant rent den med rent vatten.
- Fyll på vattenbehållaren med kranvatten upp till högst max.-markeringen.
- Sätt in vattenbehållaren i apparaten.
- Tryck på knappen ☉ för att fortsätta avkalkningsprogrammet. ☉ blinkar. Vatten rinner ner i kaffesumpbehållaren.

Avkalkningsfas 3 (☉ ☉ ☉):

När ☉ lyser ska du utföra följande:

- Vrid ventilvredet **11** moturs tills det tar stopp. Vatten rinner i apparatens inre och ner i droppskålen.
- När ☉ tänds, ska du tömma droppskålen och behållaren för kaffesump och sätta tillbaka dem igen. När ☉ tänds är avkalkningsprogrammet avslutat.
- Sätt eventuellt i vattenfiltret ("Vattenhårdhet och vattenfilter", sid 112).

Ytterligare inställningar**Energisparläge**

Efter den senaste aktiviteten övergår apparaten automatiskt (beroende på inställning) till energisparläge. Apparatens fabriksinställning är 5 minuter ☉.









- Starta apparaten.
- Tryck samtidigt på knapparna ☉ ☉ och ☉ tills ☉ blinkar.
- Tryck två gånger på ☉ ☉. ☉ tänds.
- Tryck på knappen ☉, tills en av de fyra tiderna är inställd. Tiden visas med hjälp av bönsymboler på displayen **9**.





Display	Tid
☉	5 minuter (fabriksinställning)
☉ ☉	15 minuter
☉ ☉ ☉	30 minuter
☉ ☉ ☉ blinkar	av

- Tryck på knappen ☉ för att bekräfta inställningen.

Automatisk avstängningsfunktion

Apparaten stänger automatiskt av efter den senaste aktiviteten (beroende på inställning). Apparatsens fabriksinställning är 30 minuter .









- Starta apparaten.
- Tryck samtidigt på knapparna   och  tills  blinkar.
- Tryck tre gånger på knappen  .  tänds.
- Tryck på knappen  tills en av de fyra avstängningstiderna är inställd. Tiden visas med hjälp av bönsymboler på displayen **9**.

Display	Tid
	30 minuter (fabriksinställning)
	2 timmar
	4 timmar
 blinkar	8 timmar

- Tryck på knappen  för att bekräfta inställningen.

Bryggtemperatur

Fabriksinställning för bryggtemperaturen är steg 2 (medel .

- Starta apparaten.
- Tryck samtidigt på knapparna   och  tills  blinkar.
- Tryck fyra gånger på knappen  .  tänds.
- Tryck på knappen  till en av de tre bryggtemperaturerna är inställd. Temperaturen visas med hjälp av bönsymboler på displayen **9** (från  = låg till  = hög.).
- Tryck på knappen  för att bekräfta inställningen.

Ställa in malningsgraden

Malningsgraden är optimalt inställd vid leverans. Vi rekommenderar därför att du inte justerar malningsgraden förrän efter ca 1000 kaffeibryggningar (ca 1 år).

Ställ in malningsgraden direkt efter start av en kaffeibryggning och bara, **samtidigt** som kvarnen är igång.

- Dra bort täckplåten **14** åt höger.
- Starta kaffeibryggningen.
- Ställ spaken (bild **E**) i önskat läge (vänster = finmalet till höger = grovmalet).
- Sätt i täckplåten och sväng den åt vänster till du hör att den hakar fast.

Transport, lagring och avfallshantering

Avluftning (avlägsna ånga)







VARNING

Risk för brännskada och skållning på grund av het ånga och hett ångrör!

När du avlägsnar ånga strömmar het ånga ut ur apparaten.

- Rör inte vid ångröret under pågående användning eller omedelbart efter att ångröret använts.

Apparaten bör avluftas, om den inte ska användas på en längre tid eller ska transporteras. På så sätt skyddas apparaten mot frostsador.







- Ta eventuellt bort vattenfiltret ("Vattenhårdhet och vattenfilter", sid 112) och förvara det svalt i ett glas med kranvatten.
- Starta apparaten.
- Tryck samtidigt på knapparna   och  under ca 2 sekunder.  blinkar, därefter tänds .
- Dra upp vattenbehållaren **7** ur apparaten.  tänds.
- Placera ett kärl under Cappuccinatore **13**.
- Vrid ventilvredet **11** moturs tills det tar stopp.  blinkar. Vatten strömmar ut ur ångröret och ner i kärlet., ånga strömmar ut.
- När ingen ånga längre kommer ut vrider du ventilvredet **11** moturs tills det tar stopp.
- Sätt in vattenbehållaren i apparaten.

Transportera

- Avlufta apparaten.
- Töm och rengör droppskålen och behållaren för kaffesump.
- Töm vattenbehållaren och bönbehållaren. Bönor som sitter djupt måste eventuellt sugas upp.
- Ta bort Cappuccinatore **13** från ångröret **12**.
- "Rengöra bryggenheten", sid 113.
- Apparaten ska om möjligt transporteras i originalförpackningen inklusive dess hårdskum.

Avfallshantering

Denna apparat är märkt enligt det europeiska direktivet 2002/96/EG beträffande begagnade elektriska och elektroniska apparater (waste electrical and electronic equipment WEEE). Direktivet anger ramarna för återtagning och återvinning av begagnade apparater inom hela EU. Information om gällande avfallshangeringsvägar kan erhållas i fackhandeln.

Åtgärder vid fel		
Fel	Orsak	Åtgärd
Kaffet kommer bara droppvis.	För fin malningsgrad.	Ställ in malningsgraden grövre. Rengör bryggenheten. Kör eventuellt avkalknings- eller rengöringsprogrammet.
Det kommer inget kaffe.	Inget vatten i vattenbehållaren eller vattenbehållaren är felaktigt insatt.	Fyll på vattenbehållaren och se efter att den sitter korrekt.
	Bryggenheten är igensatt.	Rengör bryggenheten.
Kvarnen mal inte.	Bönorna faller inte ner i kvarnen.	Knacka lätt på bönbehållaren.
	Främmande föremål i kvarnen.	Kontakta Melittas telefonsupport.
Kvarnen låter mycket högt.	Främmande föremål i kvarnen.	Kontakta Melittas telefonsupport.
Bönsymbolerna  blinkar, fastän bönbehållaren är påfylld.	Det är inte tillräckligt mycket malda bönor i bryggkammaren.	Tryck på knappen  eller knappen  .
Apparaten visar "Vatten saknas" trots att vattentanken är full.  lyser på displayen.	Flottören är blockerad.	Kontrollera flottörens nivå i vattentanken, ta bort vattnet och skaka tanken försiktigt.
Symbolen  lyser utan anledning.	Det har kommit in luft i ledningarna inne i apparaten.	Vrid ventilvredet 11 medurs tills det tar stopp, tills vatten rinner ut ur apparaten. Rengör eventuellt bryggenheten.
Rengörings- resp. avkalkningsprocessen har avbrutits.	Strömförsörjningen har avbrutits, t.ex. genom strömavbrott.	Apparaten genomför självständigt ett sköljprogram. Följ anvisningarna som tillhör apparaten.
För lite mjölkskum vid mjölkskumning.	Vredet på Cappuccinatore står i fel läge.	Justera vredet till rätt läge.
	Cappuccinatore är smutsig.	Ta isär och rengör Cappuccinatore.
Det går inte att sätta tillbaka bryggenheten efter att den tagits ut.	Bryggenheten är inte låst på rätt sätt.	Kontrollera om handtaget för låsning av bryggenheten är rätt ihakat.
	Drivmekanismen står inte i rätt läge.	Stäng av och starta apparaten igen. Tryck sedan samtidigt på knapparna   och  under mer än 2 sekunder. Drivmekanismen körs till rätt läge. Sätt slutligen in bryggenheten igen och kontrollera att låsningsmekanismen sitter på rätt sätt.

Åtgärder vid fel		
Fel	Orsak	Åtgärd
Symbolen för rengöring och standby-symbolen blinkar växelvis.  	Bryggenheten saknas eller är felaktigt insatt.	Sätt in bryggenheten riktig och lås fast den.
	Bryggkammaren är överfull.	Stäng av och sätt på apparaten med hjälp av PÅ-/AV-knappen  (upprepa eventuellt) till dess att standby-läge visas.
Alla knappar blinkar kontinuerligt.	Systemfel	Stäng av och sätt på apparaten med hjälp av PÅ-/AV-knappen  . Skicka apparaten till Melittas reparationservice om felet kvarstår.



Tekniska data

Tekniska data	
Driftspänning	220-240 V, 50/60 Hz
Effektförbrukning	maximalt 1400 W
Pumstryck	maximalt 15 bar
Mått	
Bredd	200 mm
Djup	455 mm
Höjd	325 mm
Volym	
Bönbehållare	125 g
Vattentank	1,2 l
Vikt (tom)	8,1 kg
Omgivningsförhållanden	
Temperatur	10 °C till 32 °C
Relativ luftfuktighet	30 % till 80 % (inte kondenserande)

Återställa apparaten till fabriksinställningarna

Du kan återställa apparaten till fabriksinställningarna.

Förutsättning: Apparaten är klar för användning.

- Tryck in knappen  och dessutom på knappen för ånga . Håll knapparna intryckta under mer än 2 sekunder.

→ Apparaten har nu återställts till fabriksinställningarna.

Fabriksinställningar, översikt:

Fabriksinställningar	
Bryggtemperatur	medel
Vattenhårdhet	Mycket hårt
Timer för Auto OFF-funktionen	30 minuter
Timer för energisparläget	5 minuter

Sikkerhetsanvisninger

Les bruksanvisningen nøye og følg anvisningene.

Apparatet brukes til tilberedelse av kaffedrikker av kaffebønner og til oppvarming av melk og vann.

Apparatet er bestemt for bruk i privat husholdning.

Enhver annen bruk gjelder som ikke formålsbestemt og kan føre til personskader og materielle skader.



Apparatet tilsvare de gjeldende Europeiske direktivene.

Apparatet er konstruert i henhold til den nyeste teknologien. Likevel finnes det restfarer.

For å unngå farer, må du overholde sikkerhetsanvisningene.

For skader på grunn av manglende overholdelse av sikkerhetsanvisningene overtar Melitta intet ansvar.

ADVARSEL

Fare på grunn av elektrisk strøm!

Hvis apparatet eller strømkabelen er skadet, består det livsfare på grunn av elektrisk støt.

For å unngå farer på grunn av elektrisk strøm:

- ▶ Bruk aldri en skadet strømkabel.
- ▶ En skadet strømkabel må utelukkende erstattes av produsenten, dens kundeservice eller en lignende kvalifisert person.
- ▶ Ikke åpne fastskrudde deksler på huset til apparatet.
- ▶ Bruk apparatet bare hvis det befinner seg i en teknisk feilfri tilstand.
- ▶ Et defekt apparat må utelukkende repareres av et autorisert verksted. Ikke reparer apparatet selv.
- ▶ Ikke foreta forandringer på apparatet, på dets bestanddeler og på tilbehøret.
- ▶ Ikke dykk apparatet i vann.
- ▶ Ikke la strømkabelen komme i kontakt med vann.

ADVARSEL

Fare for forbrenning og fare for skålding!

Væsker g damp som trer ut kan være svært varme. Deler av apparatet blir og svært varme. For å unngå skålding og forbrenninger:

- ▶ Unngå hudkontakt med væsker og damp som trer ut.
- ▶ Ikke berør dysene på utløpet under driften.

Generell sikkerhet!

For å unngå personskader og materielle skader:

- ▶ Ikke sett apparatet i drift i et skap eller lignende.
- ▶ Ikke grip inn i apparatets indre deler under bruk.
- ▶ Apparatet og dets strømkabel må holdes utilgjengelig for barn under 8 år.
- ▶ Apparatet kan brukes av barn fra og med 8 år og personer med reduserte fysiske, sensoriske eller mentale evner eller mangel på erfaring og kunnskap når de er under tilsyn eller har fått opplæring om sikker bruk av apparatet og forstår de derav resulterende farene.
- ▶ Barn må ikke leke med apparatet. Rengjøring og brukervedlikehold må ikke utføres av barn under 8 år. Barn over 8 år må være under tilsyn ved rengjøringen og brukervedlikeholdet.
- ▶ Skill apparatet fra strømforsyningen når det ikke er under tilsyn over lengre tid.
- ▶ Ikke sett apparatet i drift i høyder over 2 000 m.
- ▶ Følg anvisningene i tilsvarende kapittel ved rengjøring av apparatet og dets bestanddeler ("Pleie og rengjøring", side 127).

Oversikt



Illustrasjon A

1	Dryppskål med koppeplate og grubbeholder samt visning for full dryppskål
2	Høydejusterbart utløp
3	På-/Av-knapp 
4	Kaffemengderegulator
5	Knapp for kaffeuttak  
6	Knapp for kaffestyrke 
7	Vannbeholder
8	Bønnebeholder
9	Knapp for damputtak 
10	Display
11	Ventil til melkeskum- og varmtvannsuttak
12	Damprør
13	Cappuccinatore
14	Høyre tildekning (avtakbart, bak dette justering for malegrad, bryggeenhet og typeskilt)



Illustrasjon F

1	Luftsugeventil
2	Luftsugerør
3	Dreireguleringsbryter
4	Tilkobling for melkeslange
5	Tilkoblingsdel
6	Melkeskum-/varmtvannsyse

Symbol på valgbryteren
Cappuccinatore

	Innstilling for varm melk
	Innstilling for varmtvann
	Innstilling for melkeskum

Display

	Lyser	Apparatet er driftsklart
	Blinker	Apparatet varmes opp eller kaffeuttak pågår
	Lyser	Bytte Melitta® PRO AQUA filterpatron
	Blinker	Filterbytte kjører
	Lyser	Fyll vannbeholder
	Blinker	Sett inn vannbeholder
	Lyser	Tøm dryppskålen og grubeholderen
	Blinker	Sett inn dryppskålen og grubeholderen
	Lyser	1 Bønne: mild 2 Bønner: normal 3 Bønner: sterk
	Blinker	Fyll bønnebeholderen, blinkingen slutter etter neste kaffeuttak
	Lyser	Rengjøre apparatet
	Blinker	Det integrerte rengjøringsprogrammet kjører
	Lyser	Avkalk apparatet
	Blinker	Det integrerte avkalkingsprogrammet kjører
	Lyser	Skummeberedskap <i>eller:</i> Det befinner seg luft i systemet. Drei ventilbryteren 11 med urviseren frem til anslaget, til det renner vann ut av apparatet.
	Blinker	Melkeskum- eller varmtvannsuttak pågår

Før første gangs bruk

Kontrollere leveringsomfang

Kontroller leveransen for fullstendighet ved hjelp av den følgende listen. Hvis det mangle deler, ta kontakt med din forhandler.





- Cappuccinatore
- Melkeslange
- Teststripe for bestemmelse av vannhardheten

Generelle merknader

- Bruk kun rent vann uten kullsyre.
- Bruk den vedlagte teststripen til å bestemme vannhardheten til vannet som brukes og still inn vannhardheten ("Vannhardhet og -filter", side 126).
- Hvis du vil bruke et vannfilter, skal dette først settes inn etter første gangs bruk.

Merknad til første gangs bruk

Ved første gangs bruk må apparatet luftes. Til dette må apparatet kun slås på med fullstendig fylt vannbeholder.

- Skyv inn Cappuccinatore **13** til anslaget på dampprøret **12**.
- Plasser en beholder under Cappuccinatoren **13**.
- Trykk knappen , for å slå på apparatet.  lyser i displayet.
- Drei ventilbryter **11** med urviseren til anslaget.  blinker i displayet. Det renner vann ned i beholderen.
- Når  lyser i displayet, drei ventilbryteren **11** mot urviseren til anslaget.
- Apparatet er driftsklart.
- Etter første gangs bruk, sett ev. inn Melitta® PRO AQUA filterpatronen (se side 126).

Igangkjøring av apparatet

Igangkjøring

ADVARSEL

Brannfare og fare for elektrisk støt pga. feil nettspenning, feil eller skadde tilkoblinger og strømkabel!

- ▶ Påse at nettspenningen stemmer overens med spenningen som står angitt på apparatets typeskilt. Typeskiltet befinner seg på den høyre siden til apparatet bak tildekningen (bilde **A**, **14**).
- ▶ Forsikre deg om at stikkkontakten samsvarer med gjeldende normer med hensyn til elektrisk sikkerhet. Hvis du er i tvil, henvend deg til en elektriker.
- ▶ Bruk aldri en strømkabel som er skadet (skadet isolering, uisolerte ledere).



- Still opp apparatet på en stabil, tørr og jevn flate med tilstrekkelig fritt rom (minst 10 cm) til sidene.
- Skyv inn Cappuccinatore **13** til anslaget på dampprøret **12**.
- Sett i strømkabelen i en egnet stikkontakt.
- Ta av lokket til bønnebeholderen **8**.
- Fyll bønnebeholderen med egnede kaffebønner.
- Sett på lokket igjen.
- Klapp opp lokket til vannbeholderen **7** og trekk vannbeholderen oppover ut av apparatet.

- Fyll vannbeholderen med ferskt ledningsvann maksimalt til maks.-merket.
- Sett inn vannbeholderen i apparatet.
- Plasser en beholder under utløp 2.
- Trykk på På-/Av-knappen , for å slå apparatet på eller av. Apparatet gjennomfører eventuelt en automatisk skylling.

Tilberedelse





- Fyll daglig ferskt vann i vannbeholderen. Det må alltid være tilstrekkelig med vann for driften av apparatet i vannbeholderen.
- Fyll fortrinnsvis espresso- eller helautomat-bønneblandinger i bønnebeholderen. Ikke bruk kaffebønner som er malt, glaserte, karamelliserte eller behandlet med øvrige sukkerholdige substanser.

Stille inn uttaksmengde og styrke

- Drei kaffemengderegulator **4**, for å stille inn uttaksmengden trinnløst. Regulator helt til venstre = 30 ml per kopp
Regulator helt til høyre = 220 ml per kopp
- Trykk knappen , frem til ønsket styrke er innstilt. Styrken vises som bønner i displayet **10** (fra  = mild til  = sterk).

Ta ut kaffe eller espresso

Det kan tas ut en eller to kopper samtidig.

- Slå på apparatet.
- Still én eller to kopper under utløpet.
- *Tilberede én kopp:* Trykk på knappen   *én gang.*
- *Tilberede to kopper:* Trykk på knappen   *to ganger.*
- Trykk knappen på nytt, for å avbryte uttaket av kaffe.

Tilberede melkeskum og varme opp melk og vann

ADVARSEL

Fare for forbrenning og skålding pga. varm damp og varmt damprør!

- ▶ Grip aldri inn i den utstrømmende dampen.
- ▶ Unngå direkte hudkontakt med varmt vann og det varme damprøret.
- ▶ Berør aldri damprøret under bruk eller umiddelbart etter bruk.





Med Cappuccinatoren kan det tilberedes melkeskum, varmes opp melk eller tas ut varmtvann.

Melken kan skummes ned i koppen direkte fra melkekartongen eller en beholder.





Alternativt er det mulig å koble til en Melitta® melkebeholder.

Tilberede melkeskum

Bruk helst kald melk med høyt proteininnhold.

- Slå på apparatet.
- Stikk slangen fra Cappuccinatoren **13** direkte ned i melken.
- Trykk knappen .  blinker, mens apparatet varmer opp. Etter oppvarmingen lyser .
- Drei dreiebryteren (bilde **F, 3**) til posisjonen "Melkeskum" ( peker oppover).
- Drei ventilbryter **11** med urviseren til anslaget.  blinker. Melkeskummet tilberedes.
- Drei ventilbryteren **11** mot urviseren til anslaget. Tilberedningen er avsluttet.
- Skyll Cappuccinatoren etter hver bruk.



Varme melk

- Slå på apparatet.
- Stikk slangen fra Cappuccinatoren **13** direkte ned i melken.
- Trykk knappen .  blinker, mens apparatet varmer opp. Etter oppvarmingen lyser .
- Drei dreiebryteren (bilde **F, 3**) i posisjonen "Varme melk" ( peker oppover).
- Drei ventilbryter **11** med urviseren til anslaget.  blinker. Melken varmes opp.
- Drei ventilbryteren **11** mot urviseren til anslaget. Oppvarmingen er avsluttet.
- Skyll Cappuccinatoren etter hver bruk.

Skulle Cappuccinatore



Cappuccinatoren skal rengjøres i regelmessige intervaller ("Rengjøre Cappuccinatoren", side 127).

Det anbefales, å skylle Cappuccinatoren ukentlig med Melitta® PERFECT CLEAN rengjøringsmiddelet for melkesystemer. Bruk rengjøringsløsningen for melkesystem i stedet for vann.

- Slå på apparatet.
- Fyll en beholder til halvparten med klart vann.
- Hold beholderen under Cappuccinatoren. Pass på at slangen til Cappuccinatoren er dyppet ned i vannet.
- Trykk knappen for damputtak .
- Drei dreiebryteren (bilde **F, 3**) til posisjonen "Melkeskum" ( peker oppover).
- Drei ventilbryter **11** med urviseren til anslaget. Steng ventilbryteren, når det kommer ut ren vann-/dampblanding.
- Vent i 30 sekunder eller trykk på knappen , for å skifte til normal driftsmodus.

Tilberede varmtvann

Det kan tas ut maksimalt 150 ml varmt vann per prosess. For å ta ut en større mengde varmtvann, gjenta prosessen.

- Slå på apparatet.
- Drei dreiebryteren (bilde **F, 3**) til posisjonen "Varmtvann" ( peker oppover).
- Hold beholderen under Cappuccinatoren.
- Drei ventilbryter **11** med urviseren til anslaget.  blinker. Det renner varmt vann ned i beholderen.
- Drei ventilbryteren **11** mot urviseren til anslaget.

Vannhardhet og -filter

Korrekt innstilling av vannhardheten er viktig, for at apparatet til rett tid viser, når det må avkalkes. Fra fabrikk er vannhardheten stilt inn på 4.





Etter innsetting av en Melitta® PRO AQUA filterpatron innstilles automatisk hardhetsgrad 1.





Melitta® PRO AQUA filterpatron

Melitta® PRO AQUA filterpatronen filtrerer ut kalk og andre skadelige stoffer fra vannet. Vannfilteret bør skiftes ut alle 2 måneder, imidlertid senest når  vises i displayet. Vannfilteret er tilgjengelig i faghandelen.

Sette inn vannfilter

Under hele utskiftingsprosessen blinker .









- Still vannfilteret i et glass med ledningsvann i noen minutter før det settes inn.
- Slå av apparatet.
- Trykk på knappene  og  i ca. 3 sekunder, og slipp.  vises i displayet.
- Tøm dryppskålen og sett den inn uten grutbeholder.  lyser.
- Trekk vannbeholderen 7 oppover ut av apparatet.
- Tøm vannbeholderen.
- Skru inn vannfilteret i gjengene på bunnen til vannbeholderen.
- Fyll vannbeholderen med friskt ledningsvann opp til maks.-markeringen.
- Sett inn vannbeholderen i apparatet.  lyser.
- Plasser grutbeholderen under Cappuccinatoren 13.









- Drei ventilbryteren 11 med urviseren til anslaget.  blinker i displayet. Det renner vann ned i beholderen.
- Når  lyser i displayet, drei ventilbryteren 11 mot urviseren til anslaget.
- Apparatet er driftsklart.  og  lyser. Vannhardheten er innstilt på hardhetsgrad 1.
- Tøm grutbeholderen og sett den inn.

Etter innsetting av vannfilteret kan vannet være uklart under den første skyllingen, fordi overskytende aktivkull skylles ut av filteret. Deretter er vannet klart igjen.

Innstilling av vannhardhet

Til apparatet er det vedlagt en teststripe for bestemmelse av vannhardheten.

- Bruk teststripen til å bestemme vannhardheten til ledningsvannet.
- Slå på apparatet.
- Trykk på knappene   og  samtidig lenger enn 2 sekunder.  blinker rask.
- Trykk knappen  , for å vise menyen for innstilling av vannhardheten.  lyser.
- Still inn den fastlagte vannhardheten ved å trykke på knappen . Den valgte vannhardheten vises med bønnensymbolene .

Vannhardhet	°dH	°e	°fH
1: 	0-10	0-13	0-18
2:  	10-15	13-19	18-27
3:   	15-20	19-25	27-36
4:    blinker	>20	>25	>36

- Trykk knappen , for å bekrefte valget.

Pleie og rengjøring

ADVARSEL

Fare for elektrisk støt på grunn av nettspenning!

- ▶ Trekk ut strømkontakten før rengjøringen.
- ▶ Dypp aldri apparatet i vann.
- ▶ Ikke bruk damprengjørere.

Daglig rengjøring

- Tørk av utsiden til apparatet med en myk, fuktet klut og et standard oppvaskmiddel.
- Tøm dryppskålen.
- Tøm grutbeholderen.

Rengjøre Cappuccinatoren

- La Cappuccinatoren avkjøle.
- Tørk av utsiden til Cappuccinatoren med en fuktig klut.
- Trekk av Cappuccinatoren **13** fra dampørret **12**.
- Trekk av melkeslangen, melkeskum-/varmtvannsdysen (bilde **F**, **6**) og luftsugerøret (bilde **F**, **2**) fra tilkoblingsdelen (bilde **F**, **5**).
- Skyll alle delene grundig med vann.
- Sett sammen Cappuccinatoren i omvendt rekkefølge.
- Skyv inn Cappuccinatoren **13** på dampørret **12**.

Rengjøring av bryggeenheten

Det anbefales å rengjøre bryggeenheten ukentlig.

- Slå av apparatet.
- Trekk tildekningen **14** av mot høyre.
- Trykk og hold den røde knappen på grepet til bryggeenheten (bilde **B**, **1**).
- Drei grepet med urviseren frem til anslaget.
- Trekk bryggeenheten i grepet ut av apparatet.
- Spyl av bryggeenheten grundig med klart vann fra alle sider. Området i bilde **D** (pil) må være fritt for kafferester.
- La bryggeenheten dryppe av.
- Fjern kafferester ut av apparatet.
- Sett inn bryggeenheten i apparatet, trykk og hold den røde knappen (bilde **B**, **1**) og drei grepet mot urviseren frem til anslaget.
- Sett inn tildekningen frem til den går i lås.





Integrert rengjøringsprogram

Det integrerte rengjøringsprogrammet (varighet omtrent 15 minutter) fjerner avleiringer og kaffeoljerester, som ikke kan fjernes for hånd. Under hele prosedyren blinker symbolet for rengjøring .

Rengjøringsprogrammet bør gjennomføres alle 2 måneder eller etter brygging av 200 kopper, men senest når  lyser.

- Før start av rengjøringsprogrammet skal bryggekomponentene og det innvendige rommet rengjøres ("Rengjøring av bryggeenheten", side 127).

Bruk kun Melitta® PERFECT CLEAN rengjøringstabletter.

- Slå av apparatet.
- Fyll vannbeholderen med ledningsvann opp til maks.-merket.
- Sett inn vannbeholderen.
- Trykk knappene   og  samtidig lenger enn 2 sekunder.  blinker,  lyser.
- Tøm dryppskålen og grutbeholderen.
- Sett inn dryppskålen uten grutbeholderen.
- Plasser grutbeholderen under utløp 2.

Rengjøringsfase 1 ():

Det gjennomføres to skyllinger. Når  lyser, gå frem som følger:

- Ta ut bryggeenheten.
- Legg en rengjøringstablett i bryggeenheten (bilde C).
- Sett inn bryggeenheten.

Rengjøringsfase 2 ():

Når  lyser, gå frem som følger:

- Fyll vannbeholderen med ledningsvann opp til maks.-merket.
- Trykk knappen , for å fortsette rengjøringsprogrammet (varighet omtrent 5 minutter).

Rengjøringsfase 3 ():

Når  lyser, gå frem som følger:

- Tøm dryppskålen og grutbeholderen. Sett inn dryppskålen uten grutbeholderen.
- Plasser grutbeholderen under utløp 2.

Rengjøringsfase 4 (), den midterste bøyningen blinker):

- Rengjøringsprogrammet fortsetter på nytt og varer omtrent 5 minutter.

Når  lyser, gå frem som følger:

- Tøm dryppskålen og grutbeholderen og sett dem inn i apparatet på normalt vis.

Rengjøringsprogrammet er avsluttet.

Integrert avkalkingsprogram

ADVARSEL





Fare for hudirritasjoner grunnet avkalkingsmiddel!

- Overhold sikkerhetsinstruksene og mengdeangivelsene på emballasjen til avkalkingsmiddelet.

Det integrerte avkalkingsprogrammet (varighet omtrent 30 minutter) fjerner kalkavleiringer fra apparatets indre. Under hele prosedyren blinker symbolet for avkalking .

Avkalkingsprogrammet bør gjennomføres hver 3. måned, men senest når  lyser opp ("Innstilling av vannhardhet", side 126).

Bruk kun Melitta® ANTI CALC.

- Slå av apparatet.
- Eventuelt fjern vannfilteret ("Vannhardhet og -filter", side 126).
- Trykk knappene  og  samtidig i 3 sekunder.  blinker,  lyser.

Avkalkingsfase 1 (☉):

- Tøm dryppskålen og sett den inn igjen.
- Plasser grutbeholderen under Cappuccinatoren.
- Drei dreiebryteren (bilde **F, 3**) til posisjonen "Varmtvann" (☉ peker oppover). ☉ lyser.
- Tøm vannbeholderen fullstendig.
- Tilsett avkalkingsmiddel i vannbeholderen tilsvarende instruksjonene på emballasjen.
- Sett inn vannbeholderen.
- Trykk knappen ☉, for å starte avkalkingsprogrammet (varighet omtrent 15 minutter).

Avkalkingsfase 2 (☉☉):

Når ☉ lyser, gå frem som følger:

- Forsikre deg om at grutbeholderen befinner seg under Cappuccinatoren.
- Drei ventilbryter **11** med urviseren til anslaget. ☉ blinker. Vann strømmer i intervaller ned i grutbeholderen (varighet omtrent 10 minutter). Deretter lyser ☉.
- Tøm dryppskålen og grutbeholderen.
- Sett inn dryppskålen igjen og plasser grutbeholderen under Cappuccinatoren igjen. ☉ lyser.
- Ta ut vannbeholderen og skyll den grundig med rent vann.
- Fyll vannbeholderen med ledningsvann opp til maks.-merket.
- Sett inn vannbeholderen.
- Trykk knappen ☉, for å fortsette avkalkingsprogrammet. ☉ blinker. Vann strømmer ned i grutbeholderen.

Avkalkingsfase 3 (☉☉☉):

Når ☉ lyser, gå frem som følger:

- Drei ventilbryteren **11** mot urviseren til anslaget. Vann strømmer fra apparatets indre ned i dryppeskålen.
- Når ☉ lyser, tøm dryppskålen og grutbeholderen og sett de inn igjen. Når ☉ lyser, er avkalkingsprogrammet avsluttet.
- Eventuelt sett inn vannfilteret ("Vannhardhet og -filter", side 126).

Videre innstillinger

Energisparemodus

Apparatet kobler etter den siste handlingen automatisk (avhengig av innstilling) om i energisparemodusen. Fra fabrikk er apparatet stilt inn på fem minutter ☉.

- Slå på apparatet.
- Trykk knappene ☉☉ og ☉ samtidig, frem til ☉ blinker.
- Trykk knappen ☉☉ to ganger. ☉ lyser.
- Trykk knappen ☉, frem til en av de fire tidene er innstilt. Tiden vises med bønner i displayet **9**.









Visning	Tid
☉	5 minutter (fabrikkinnstilling)
☉☉	15 minutter
☉☉☉	30 minutter
☉☉☉ blinker	av





- Trykk knappen ☉, for å bekrefte innstillingen.

NO

Auto-OFF-funksjon

Apparatet kobler etter den siste handlingen automatisk (avhengig av innstilling) ut. Fra fabrikken er apparatet innstilt på 30 minutter .











- Slå på apparatet.
- Trykk knappene   og  samtidig, frem til  blinker.
- Trykk knappen   tre ganger.  lyser.
- Trykk knappen , frem til en av de fire utkoblingstidene er innstilt. Tiden vises med bønner i displayet **9**.

Visning	Tid
	30 minutter (fabrikkinnstilling)
	2 timer
	4 timer
 blinker	8 timer

- Trykk knappen , for å bekrefte innstillingen.

Bryggetemperatur

Fra fabrikken er bryggetemperaturen stilt inn på trinn 2 (middels .

- Slå på apparatet.
- Trykk knappene   og  samtidig, frem til  blinker.
- Trykk knappen   fire ganger.  lyser.
- Trykk knappen , frem til en av de tre bryggetemperaturene er stilt inn. Temperaturen vises med bønner i displayet **9** (fra  = lav til  = høy).
- Trykk knappen , for å bekrefte innstillingen.

Stille inn malegraden

Malegraden er blitt innstilt før leveringen. Vi anbefaler derfor, at malegraden justeres først etter omtrent 1000 kaffeutberedninger (omtrent 1 år).

Still inn malegraden umiddelbart etter start av et kaffeuttak og kun, **mens** kvernen er i gang.

- Trekk tildekningen **14** av mot høyre.
- Start kaffeuttak.
- Still spaken (bilde **E**) i ønsket posisjon (venstre = fin til høyre = grov).
- Sett inn tildekningen og sving den til venstre, frem til den går i lås.

Transport, lagring og avfallsbehandling

Dampe ut







ADVARSEL

Fare for forbrenning og skålding pga. varm damp og varmt damprør!

Ved utdampingen kommer det varm damp ut av apparatet.

- Berør aldri damprøret under bruk eller umiddelbart etter bruk.

Apparatet bør dampes ut, når det over lengre tid ikke brukes eller transporteres. Dermed er apparatet beskyttet mot frostskafer.









- Eventuelt ta ut vannfilteret ("Vannhardhet og -filter", side 126) og oppbevar det kjølig i et glass med ledningsvann.
- Slå på apparatet.
- Trykk knappene   og  samtidig i ca. 2 sekunder.  blinker, så lyser .
- Trekk vannbeholderen **7** oppover ut av apparatet.  lyser.
- Plasser en beholder under Cappuccinatoren **13**.
- Drei ventilbryter **11** med urviseren til anslaget.  blinker. Vann renner ut av damprøret ned i beholderen, det siver ut damp.
- Når det ikke siver ute noe mer damp: Drei ventilbryteren **11** mot urviseren til anslaget.
- Sett inn vannbeholderen i apparatet.

Transportere

- Damp ut apparatet.
- Tøm og rengjør dryppskålen og grutbeholderen.
- Tøm vannbeholderen og bønnebeholderen. Eventuelt sug ut bønner som sitter dypt.
- Trekk av Cappuccinatoren **13** fra damprøret **12**.
- "Rengjøring av bryggeenheten", side 127.
- Transporter apparatet helst i originalemballasjen inkludert hardt skummateriale.

Avfallsbehandling

Dette apparatet er merket tilsvarende det europeiske direktivet 2002/96/EU om elektro- og elektronikkavfall (waste electrical and electronic equipment WEEE). Direktivet angir rammen for en EU-dekkende gyldig retur og utnyttelse av el-avfall. Informer deg hos faghandelen om aktuelle muligheter for avfallsbehandling.

Utbedre feil		
Feil	Årsak	Tiltak
Kaffen kommer kun i dråper.	Malegraden er for fin.	Still inn malegraden grovere. Rengjør bryggeenheten. Evt. gjennomføre avkalkings- eller rengjøringsprogram.
Det kommer ikke ut kaffe.	Vannbeholder ikke fylt eller satt inn feil.	Fyll vannbeholder og påse at den plasseres korrekt.
	Bryggeenheten er tilstoppet.	Rengjør bryggeenheten.
Kvernen maler ikke.	Bønner faller ikke inn i kvernen.	Bank lett på bønnebeholderen.
	Fremmedlegeme i kvernen.	Kontakt Hotline.
Sterk støy fra kvernen.	Fremmedlegeme i kvernen.	Kontakt Hotline.
Bønnesymbolene  blinker, selv om bønnebeholderen er fylt.	Ikke tilstrekkelig med malte bønner i bryggekommeret.	Trykk på knapp  eller knapp  .
Apparat viser "Vann mangler", selv om beholder er fylt. I displayet lyser  .	Flottøren er blokkert.	Kontroller flottøren i vannbeholderen, fjern vannet og rist beholderen forsiktig.
Symbolet  lyser uten grunn.	Det befinner seg luft i ledningene inne i apparatet.	Drei ventilbryteren 11 med urviseren til anslaget, til det renner vann ut av apparatet. Eventuelt rengjør bryggeenheten.
Rengjørings- eller avkalkingsprosessen ble avbrutt.	Strømtilførselen ble avbrutt, f.eks. på grunn av strømbrytning.	Apparatet utfører automatisk et skylleprogram. Til dette følg anvisningene til apparatet.
For lite melkeskum ved oppskumming.	Dreibryteren til Cappuccinatoren er i feil posisjon.	Still inn riktig posisjon.
	Cappuccinatoren er tilsmusset.	Demonter og rengjør Cappuccinatoren.
Bryggeenheten kan ikke settes på plass igjen etter å ha blitt fjernet.	Bryggeenheten er ikke riktig låst.	Kontroller om grepet til låsing av bryggeenheten er riktig låst.
	Drivverket er ikke i riktig stilling.	Slå apparatet av- og på igjen. Trykk så på knappene  og  samtidig lenger enn 2 sekunder. Drivverket kjører i posisjon. Sett deretter bryggeenheten inn igjen og kontroller at den er riktig låst.
Symbolet for rengjøring og beredskapssymboler  blinker vekselvis.	Bryggeenheten mangler eller er satt inn feil.	Sett inn bryggeenheten riktig og lås den.
	Bryggekommeret er overfylt.	Slå apparatet av og på igjen med På-/Av-knappen  (evt. gjenta), frem til beredskapsmodus blir vist.

Utbedre feil		
Feil	Årsak	Tiltak
Alle betjeningsknappene blinker gjennomgående.	Systemfeil	Slå apparatet av og på med På-/Av-knappen  , hvis det ikke lykkes må apparatet sendes til service.

Tekniske data



Tekniske data	
Driftsspenning	220-240 V, 50/60 Hz
Strømforbruk	maksimalt 1400 W
Pumpetrykk	maksimalt 15 bar
Dimensjoner	
bredde	200 mm
dybde	455 mm
høyde	325 mm
Innholdskapasitet	
Bønnebeholder	125 g
Vannbeholder	1,2 l
Vekt (tom)	8,1 kg
Omgivelsesbetingelser	
Temperatur	10 °C til 32 °C
Relativ luftfuktighet	30 % til 80 % (ikke kondenserende)

NO

Tilbakestill apparatet til fabrikkinnstillingene

Du kan tilbakestille apparatet til fabrikkinnstillingene.

Forutsetning: Apparatet er driftsklart.

- Trykk på På-/Av-knappen  og i tillegg på knappen for damputtak  lengre enn 2 sekunder.

→ Apparatet er tilbakestilt på fabrikkinnstillingene.

Oversikt over fabrikkinnstillingene

Fabrikkinnstillinger	
Bryggetemperatur	middels
Vannhardhet	meget hardt
Tidsur for Auto OFF-funksjon	30 minutter
Tidsur for strømsparingsmodus	5 minutter

Turvallisuusohjeet

Lue käyttöohje huolellisesti läpi ja noudata sen ohjeita.

Laite on tarkoitettu kahvijuomien valmistamiseen kahvipavuista sekä maidon ja veden kuumentamiseen.

Laite on tarkoitettu yksityisissä kotitalouksissa käytettäväksi.

Kaikenlainen muu käyttö on määrätystenvastaista ja siitä voi aiheutua henkilö- ja esinevahinkoja.



Laite on voimassa olevien eurooppalaisten direktiivien vaatimusten mukainen.

Laite on valmistettu tekniikan viimeisimmän tason mukaisesti. Tästä huolimatta sen käyttöön liittyy vaaroja.

Noudata turvallisuusohjeita vaarojen välttämiseksi.

Melitta ei vastaa vahingoista, jotka ovat seurausta turvallisuusohjeiden noudattamatta jättämisestä.



VAROITUS

Sähkövirrasta aiheutuva vaara!

Jos laite tai sen virtajohto on vaurioitunut, on olemassa sähköiskusta aiheutuva hengenvaara.

Jotta välttyisit sähkövirrasta aiheutuvilta vaaroilta:

- ▶ Älä käytä vaurioitunutta virtajohtoa.
- ▶ Vaurioituneen virtajohdon saa vaihtaa ainoastaan valmistaja, valmistajan asiakaspalvelu tai vastaava pätevä henkilö.
- ▶ Älä avaa laitteen kotelon kiinniruuvattuja suojuksia.
- ▶ Käytä vain teknisesti moitteettomassa kunnossa olevaa laitetta.
- ▶ Vaurioituneen laitteen saa korjata ainoastaan valtuutettu korjaamo. Älä korjaa laitetta itse.
- ▶ Laitteen, sen osien tai tarvikkeiden rakennetta ei saa muuttaa.
- ▶ Laitetta ei saa upottaa veteen.
- ▶ Virtajohdon ei saa antaa joutua kosketuksiin veden kanssa.

VAROITUS**Palovammojen vaara!**

Laitteesta purkautuvat nesteet ja höyryt voivat olla erittäin kuumia. Myös laitteen osat kuumenevat voimakkaasti.

Jotta välttyisit palovammoilta:

- ▶ Vältä ihokosketusta laitteesta purkautuvien nesteiden ja höyryjen kanssa.
- ▶ Älä kosketa ulostulon suuttimia käytön aikana.





Yleinen turvallisuus!

Jotta henkilö- ja esinevahingoilta välttyttäisiin:

- ▶ Älä käytä laitetta kaapissa tai vastaavassa.
- ▶ Kun laite on käynnissä, sen sisäpuolisiin osiin ei saa koskea.
- ▶ Laite ja sen virtajohto on pidettävä alle 8-vuotiaiden lasten ulottumattomissa.
- ▶ Yli 8-vuotiaat lapset sekä henkilöt, joiden fyysiset, motoriset tai henkiset valmiudet ovat rajoitettuja, tai joilta puuttuu laitteen asianmukaiseen käyttöön vaadittava kokemus ja/tai tiedot, saavat käyttää laitetta vain, jos heitä valvotaan tai heitä on opastettu laitteen turvallisessa käytössä ja he ymmärtävät sen käytöstä aiheutuvat vaarat.
- ▶ Lapset eivät saa leikkiä laitteella. Alle 8-vuotiaat lapset eivät saa puhdistaa tai huoltaa laitetta. Yli 8-vuotiaat lapset saavat puhdistaa ja huoltaa laitetta valvonnan alaisina.
- ▶ Erot laite verkkovirrasta, jos se on pidemmän aikaa valvomattomana.

- ▶ Älä käytä laitetta yli 2000 metrin korkeudella sijaitsevilla paikoilla.
- ▶ Noudata laitteen ja sen osien puhdistuksessa vastaavassa luvussa olevia ohjeita ("Hoito ja puhdistus", sivu 141).



Yhdellä silmäyksellä**Kuva A**

1	Tippa-alusta kuppiritilällä ja kahvinporosäiliöllä sekä näyttö täysinäisestä tippa-alustasta
2	Suutin, säädettävä korkeus
3	ON-/OFF-painike 
4	Kahvimäärän säädin
5	Kahvinvalmistusnäppäin 
6	Kahvin vahvuuden näppäin 
7	Vesisäiliö
8	Kahvipapusaäiliö
9	Höyryn muodostuksen näppäin 
10	Näyttö
11	Maitovahto- ja kuumavesiventtiili
12	Höyryputki
13	Cappuccinatore-maidonvaahdotin
14	Oikeanpuoleinen suojus (irrotettavan suojuksen takana jauhatustasteen säätö, suodatinyksikkö ja tyypkipilpi)





Kuva F





1	Ilman imuventtiili
2	Ilman imuputki
3	Kiertosäädin
4	Maitoletkun liitäntä
5	Liitäntäkappale
6	Maitovaahto-/kuumavesisuutin

Cappuccinatoren valintakytkimen symboli

	Asetus lämmintä maitoa varten
	Asetus kuumaa vettä varten
	Asetus maitovaahtoa varten

Näyttö

	Palaa	Laite on käyttövalmis.
	Vilkkuu	Laite kuumenee tai valmistaa kahvia.
	Palaa	Melitta® PRO AQUA -suodatinpanoksen vaihto
	Vilkkuu	Suodattimen vaihto meneillään
	Palaa	Täytä vesisäiliö.
	Vilkkuu	Laita vesisäiliö paikalleen.
	Palaa	Tyhjennä tippa-alusta ja kahvinporosäiliö.
	Vilkkuu	Aseta tippa-alusta ja kahvinporosäiliö paikalleen.

	Palaa	1 papu: mieto 2 papua: normaali 3 papua: vahva
	Vilkkuu	Täytä papsäiliö; vilkkuvalo sammuu, kun kahvin valmistus aloitetaan.
	Palaa	Laitteen puhdistus
	Vilkkuu	Automaattinen puhdistusohjelma käynnissä.
	Palaa	Suorita laitteen kalkinpoisto.
	Vilkkuu	Automaattinen kalkinpoisto-ohjelma käynnissä.
	Palaa	Vaahdotusvalmius <i>tai:</i> Järjestelmässä on ilmaa. Avaa venttiili kiertämällä sen kytkintä 11 myötäpäivään vasteeseen asti, kunnes vettä virtaa laitteesta.
	Vilkkuu	Maitovaahto tai kuumaa vettä tuotetaan.

Ennen ensimmäistä käyttöä

Toimituksen sisällön tarkistaminen

Tarkasta seuraavan luettelon perusteella, että toimituksesta ei puutu mitään.

Jos osia puuttuu, käänny jälleenmyyjäsi puoleen.





- Cappuccinatore-maidonvaahdotin
- Maitoletku
- Testiliuska veden kovuuden määrittämiseksi

Yleiset ohjeet

- Käytä vain puhdasta hiilihapotonta vettä.
- Määritä käytetyn veden kovuus oheisella testiliuskalla ja aseta veden kovuus ("Veden kovuus ja suodatin", sivu 140).
- Jos haluat käyttää vesisuodatinta, laita se laitteeseen vasta ensimmäisen käyttöönoton jälkeen.

Huomautus ensimmäiseen käyttöönottoon

Ensimmäisessä käyttöönotossa laitteelle on suoritettava ilmanpoisto. Laitteen saa täällön kytkeä päälle vain vesisäiliön ollessa täynnä.

- Työnnä Cappuccinatore **13** vasteeseen asti höyryputken **12** päälle.
- Aseta astia Cappuccinatoren **13** alle.
- Kytke laite päälle painamalla näppäintä .  palaa näytöllä.
- Avaa venttiili kiertämällä sen kytkintä **11** myötäpäivään vasteeseen asti.  palaa näytöllä. Vettä virtaa astiaan.
- Kun  palaa näytöllä, kierrä venttiilin kytkintä **11** vastapäivään vasteeseen asti.
- Laite on käyttövalmis.
- Laita Melitta® PRO AQUA -suodatinpanos tarvittaessa paikalleen ensimmäisen käyttöönoton jälkeen (katso sivu 140).

Laitteen käyttöönotto

Käyttöönotto

VAROITUS

Tulipalon ja sähköiskun vaara väärän verkkojännitteen, väärin tai voittuneiden liittimien ja virtajohdon johdosta!

- ▶ Tarkista, että laitteen tyyppikilvessä annettu jännitearvo on sama kuin käyttöpaikan verkkojännite. Tyyppikilpi on laitteen oikeassa sivussa suojuksen sisäpuolella (kuva **A**, **14**).
- ▶ Varmista, että pistorasia vastaa voimassa olevia sähköturvallisuusmääräyksiä. Epäselvissä tapauksissa käänny sähköalan ammattilaisen puoleen.
- ▶ Älä milloinkaan käytä voittuneita virtajohtoja (voittunut eristys, paljaat johtimet).



- Aseta laite tukevalle, kuivalle ja tasaiselle alustalle, jossa on riittävästi vapaata tilaa (vähintään 10 cm) kummallakin sivulla.
- Työnnä Cappuccinatore **13** vasteeseen asti höyryputken **12** päälle.
- Kytke virtajohto sopivaan pistorasiaan.
- Poista kahvipapusaaliön **8** kansi.
- Täytä kahvipapusaaliö sopivilla kahvipavuilla.
- Aseta kansi takaisin päälle.
- Käännä vesisäiliön **7** kansi ylös ja vedä vesisäiliö yläkautta irti laitteesta.
- Täytä vesisäiliö raikkaalla vesijohtovedellä korkeintaan max-merkintään asti.
- Aseta vesisäiliö paikalleen.
- Aseta astia suuttimen **2** alle.

- Kytke laite päälle tai pois päältä ON-/OFF-painiketta  painamalla. Laite suorittaa tarvittaessa automaattisen huuhtelun.

Valmistelut





- Täytä vesisäiliö päivittäin raikkaalla vedellä. Vesisäiliössä on aina oltava riittävästi vettä laitteen käyttöä varten.
- Täytä kahvipapusaäiliö parhaiten espresso- tai täysautomaattikeittimille sopivilla kahvipavuilla. Älä käytä jauhettuja, kuorutettuja, karamellisoituja tai muilla sokeripitoisilla lisillä käsiteltyjä kahvipapuja.

Valmistusmäärän ja voimakkuuden asettaminen

- Käännä kahvimäärän säädintä **4** ja säädä valmistusmäärä portaattomasti. Säädin täysin vasemmalle = 30 ml per kuppi
Säädin täysin oikealle = 220 ml per kuppi
- Paina näppäintä , kunnes haluttu voimakkuus on säädetty. Voimakkuus ilmoitetaan näytöllä **10** olevien kahvipapujen lukumäärällä
 = miedosta
 = voimakkaaseen).

Kahvin tai espresson valmistaminen

Samanaikaisesti voidaan valmistaa yksi tai kaksi kuppia.

- Kytke laite päälle.
- Aseta yksi tai kaksi kuppia suuttimen alle.
- *Yhden kupin valmistaminen:* paina näppäintä   *yhden kerran.*
- *Kahden kupin valmistaminen:* paina näppäintä   *kaksi kertaa.*
- Paina näppäintä uudelleen kahvin valmistuksen keskeyttämiseksi.

Maitovaahdon valmistus sekä maidon ja veden lämmittäminen



VAROITUS

Kuuman höyryn ja höyryputken aiheuttama palovammojen vaara!

- ▶ Älä milloinkaan työnnä kättäsi purkautuvaan höyryyn.
- ▶ Vältä suoraa ihokosketusta kuuman veden ja kuuman höyryputken kanssa.
- ▶ Älä milloinkaan kosketa höyryputkea välittömästi sen käytön jälkeen.





Cappuccinatorella voit valmistaa maitovaahtoa, lämmittää maitoa tai ottaa kuumaa vettä.

Maitoa voit vaahdottaa suoraan tölkistä tai astiasta kuppiin.





Valinnaisesti laite voidaan liittää Melitta®-maitosäiliöön.

Maitovaahdon valmistus

Käytä mahdollisuuksien mukaan kylmää maitoa korkealla valkuaisainepitoisuudella.

- Kytke laite päälle.
- Työnnä Cappuccinatoren letku **13** suoraan maitoon.
- Paina näppäintä . ① vilkkuu, kun laitetta lämmitetään. Kuumennusvaiheen jälkeen palaa valo .
- Käännä kiertosäädin (kuva **F, 3**) asentoon "Maitovaaho" ( näyttää ylöspäin).
- Avaa venttiili kiertämällä sen kytkintä **11** myötäpäivään vasteeseen asti.  vilkkuu. Maitovaaho valmistetaan.
- Sulje venttiili kiertämällä sen kytkintä **11** vastapäivään vasteeseen asti. Valmistus on päätynyt.
- Huuhtele Cappuccinatore jokaisen käytön jälkeen.



Maidon lämmittäminen

- Kytke laite päälle.
- Työnnä Cappuccinatoren letku **13** suoraan maitoon.
- Paina näppäintä . ① vilkkuu, kun laitetta lämmitetään. Kuumennusvaiheen jälkeen palaa valo .
- Käännä kiertosäädin (kuva **F, 3**) asentoon "Lämmin maito" ( näyttää ylöspäin).
- Avaa venttiili kiertämällä sen kytkintä **11** myötäpäivään vasteeseen asti.  vilkkuu. Maitoa lämmitetään.
- Sulje venttiili kiertämällä sen kytkintä **11** vastapäivään vasteeseen asti. Lämmitys on päätynyt.
- Huuhtele Cappuccinatore jokaisen käytön jälkeen.

Cappuccinatoren huuhtelu



Cappuccinatore tulee puhdistaa säännöllisin väliajoin ("Cappuccinatoren puhdistus", sivu 141).

Suosittellemme huuhtelemaan Cappuccinatoren viikoittain Melitta® PERFECT CLEAN -maidonpuhdistusjärjestelmällä. Käytä puhtaan veden sijasta maidonpuhdistusainetta.

- Kytke laite päälle.
- Täytä astia puolilleen puhdasta vettä.
- Pidä astiaa Cappuccinatoren alla. Cappuccinatoren letkun on oltava upotettu veteen.
- Paina höyryn muodostuksen näppäintä .
- Käännä kiertosäädin (kuva **F, 3**) asentoon "Maitovaaho" ( näyttää ylöspäin).
- Avaa venttiili kiertämällä sen kytkintä **11** myötäpäivään vasteeseen asti. Sulje venttiilin kytkin, kun puhdasta vettä/höyryseosta alkaa tulla ulos.
- Odota 30 sekuntia tai paina näppäintä  palataksesi normaaliin käyttötilaan.

Veden lämmittäminen

Kerralla voi ottaa korkeintaan 150 ml kuumaa vettä. Jos haluat enemmän, toista toimenpide.

- Kytke laite päälle.
- Käännä kiertosäädin (kuva **F, 3**) asentoon "Kuuma vesi" ( näyttää ylöspäin).
- Pidä astiaa Cappuccinatoren alla.
- Avaa venttiili kiertämällä sen kytkintä **11** myötäpäivään vasteeseen asti.  vilkkuu. Kuuma vesi virtaa astiaan.
- Sulje venttiili kiertämällä sen kytkintä **11** vastapäivään vasteeseen asti.

Veden kovuus ja suodatin

Oikea veden kovuuden asetus on tärkeää, jotta laite ilmoittaa ajoissa, milloin kalkinpoisto on suoritettava. Tehtaalla kovuusaste on asetettu arvoon 4.







Kun Melitta® PRO AQUA -suodatinpanos on asetettu paikalleen, järjestelmään asetetaan automaattisesti kovuusaste 1.



Melitta® PRO AQUA -suodatinpanos

Melitta® PRO AQUA -suodatinpanos suodattaa vedestä kalkkia ja muita haitallisia aineita. Vesisuodatin tulisi vaihtaa kahden kuukauden välein, viimeistään kuitenkin  ilmestyessä näytölle. Vesisuodattimen voi ostaa alan liikkeistä.

Vesisuodattimen asennus

 vilkkuu koko vaihdon ajan.









- Aseta vesisuodatin ennen asennusta muutamaksi minuutiksi lasiin, jossa on vesijohtovettä.
- Kytke laite pois päältä.
- Paina näppäimiä  ja  n. 3 sekuntia ja vapauta.  ilmestyy näytölle.
- Tyhjennä tippa-alusta ja aseta kahvinporosäiliö paikoilleen.  palaa.
- Vedä vesisäiliö 7 yläkautta irti laitteesta.
- Tyhjennä vesisäiliö.
- Ruuvaa vesisäiliö vesisäiliön pohjassa olevaan kierteseen.
- Täytä vesisäiliö raikkaalla vesijohtovedellä max-merkintään asti.
- Aseta vesisäiliö paikalleen.  palaa.
- Aseta kahvinporosäiliö Cappuccinatoren 13 alle.
- Avaa venttiili kiertämällä sen kytkintä 11 myötäpäivään vasteeseen asti.  palaa näytöllä. Vettä virtaa astiaan.









- Kun  palaa näytöllä, kierrä venttiilin kytkintä 11 vastapäivään vasteeseen asti.
- Laite on käyttövalmis.  ja  palavat. Veden kovuudeksi on asetettu kovuusaste 1.
- Tyhjennä kahvinporosäiliö ja aseta se paikoilleen.

Vesisuodattimen asennuksen jälkeen vesi voi olla ensimmäisen huuhtelun aikana sameaa, koska ylimääräinen aktiivihilli huuhtoutuu suodattimesta. Sen jälkeen vesi on jälleen kirkasta.

Veden kovuusasteen valinta

Laitteen ohessa toimitetaan testiliuska veden kovuusasteen määrittämiseksi.

- Testiliuskalla määritetään vesijohtoveden kovuusaste.
- Kytke laite päälle.
- Paina näppäimiä   ja  samanaikaisesti yli 2 sekuntia.  vilkkuu nopeasti.
- Paina näppäintä  , jolloin ilmestyy valikko veden kovuusasteen asetusta varten.  palaa.
- Aseta määritetty kovuusaste painamalla näppäintä . Valittu veden kovuusaste näytetään kahvipapujen lukumääränä .

Veden kovuusaste	°dH	°e	°fH
1: 	0-10	0-13	0-18
2:  	10-15	13-19	18-27
3:   	15-20	19-25	27-36
4:    vilkkuvat	>20	>25	>36

- Vahvista valinta painamalla näppäintä .

Hoito ja puhdistus

VAROITUS

Verkkojännitteestä aiheutuvan sähköiskun vaara!

- ▶ Irrota virtajohto ennen puhdistusta.
- ▶ Laitetta ei saa missään tapauksessa upottaa veteen.
- ▶ Älä käytä höyrypesuria.

Päivittäinen puhdistus

- Pyyhi laite ulkopuolelta pehmeällä ja kostealla liinalla sekä tavallisella astianpesuaineella.
- Tyhjennä tippa-alusta.
- Tyhjennä kahvinporosäiliö.

Cappuccinatoren puhdistus

- Anna Cappuccinatoren jäähtyä.
- Pyyhi Cappuccinatore ulkopuolelta kostealla liinalla.
- Irrota Cappuccinatore **13** höyryputkesta **12**.
- Irrota maitoletku, maitovaahto-/kuumavesisuutin (kuva **F, 6**) ja ilman imuputki (kuva **F, 2**) liitântäkappaleesta (kuva **F, 5**).
- Huuhtelee kaikki osat huolellisesti vedellä.
- Kokoa Cappuccinatore päinvastaisessa järjestyksessä.
- Työnnä Cappuccinatore **13** höyryputken **12** päälle.

Suodatinyksikön puhdistus

On suositeltavaa puhdistaa suodatinyksikkö viikottain.

- Kytke laite pois päältä.
- Poista suojuus **14** oikealle.
- Paina punaista nappia suodatinyksikön kahvassa (kuva **B, 1**) ja pidä se painettuna.
- Kierrä kahvaa myötäpäivään vasteeseen asti.
- Vedä suodatinyksikkö kahvasta ulos laitteesta.
- Huuhtelee suodatinyksikkö puhtaalla vedellä joka puolelta huolellisesti. Kohta kuvassa **D** (nuoli) on oltava puhdas kahvinjäämistä.
- Anna suodatinyksikön kuivua.
- Poista kahvijäämät laitteesta.
- Aseta suodatinyksikkö laitteeseen, paina punaista näppäintä (kuva **B, 1**), pidä painettuna ja käännä kahvaa vastapäivään vasteeseen asti.
- Kiinnitä suojuus niin, että se napsahtaa kiinni.





Integroitu puhdistusohjelma

Integroitu puhdistusohjelma (kesto noin 15 minuuttia) poistaa pinttyvät ja kahviöljyn ylijäämät, joita ei käsin voi poistaa. Puhdistuksen symboli  vilkkuu koko ohjelman ajan.

Puhdistusohjelma tulisi suorittaa kahden kuukauden välein tai 200 valmistetun kahvin jälkeen, viimeistään kuitenkin kun  syttyy.

- Puhdista suodatinryhmä ja sisätila ennen puhdistusohjelman käynnistämistä ("Suodatinyksikön puhdistus", sivu 141).

Käytä ainoastaan Melitta® PERFECT CLEAN -puhdistustabletteja.

- Kytke laite pois päältä.
- Täytä vesisäiliö vesijohtovedellä max-merkintään asti.
- Aseta vesisäiliö paikalleen.
- Paina näppäimiä   ja  samanaikaisesti yli 2 sekuntia.  vilkkuu,  palaa.
- Tyhjennä tippa-alusta ja kahvinporosäiliö.
- Aseta tippa-alusta paikalleen ilman kahvinporosäiliötä.
- Aseta kahvinporosäiliö suuttimen 2 alle.

Puhdistusvaihe 1 ():

Ohjelma suorittaa kaksi huuhtelukertaa.

Kun  palaa, toimi seuraavasti:

- Poista suodatinyksikkö.
- Aseta puhdistustabletti suodatinyksikköön (kuva C).
- Aseta suodatinyksikkö paikalleen.

Puhdistusvaihe 2 ():

Kun  palaa, toimi seuraavasti:

- Täytä vesisäiliö vesijohtovedellä max-merkintään asti.
- Jatka puhdistusohjelmaa painamalla näppäintä  (kesto noin viisi minuuttia).

Puhdistusvaihe 3 ():

Kun  palaa, toimi seuraavasti:

- Tyhjennä tippa-alusta ja kahvinporosäiliö.
- Aseta tippa-alusta paikalleen ilman kahvinporosäiliötä.
- Aseta kahvinporosäiliö suuttimen 2 alle.

Puhdistusvaihe 4 (), keskimääräinen papu vilkkuu):

- Puhdistusohjelmaa jatketaan jälleen ja se kestää noin 5 minuuttia.

Kun  palaa, toimi seuraavasti:

- Tyhjennä tippa-alusta ja kahvinporosäiliö ja aseta ne normaalisti paikoilleen.

Puhdistusohjelma on valmis.

Integroitu kalkinpoisto-ohjelma

VAROITUS





Kalkinpoistoaineesta aiheutuva ihoärsytyksen vaara!

- Noudata kalkinpoistoaineen pakkauksessa olevia turvallisuus- ja annosteluohjeita.

Integroitu kalkinpoisto-ohjelma (kesto noin 30 minuuttia) poistaa kalkin jäämät laitteen sisällä. Koko toiminnon ajan kalkinpoistomerkki  vilkkuu.

Kalkinpoisto-ohjelma tulisi suorittaa kolmen kuukauden välein, viimeistään kuitenkin kun  syttyy ("Veden kovuusasteen valinta", sivu 140).

Käytä vain Melitta® ANTI CALC -kalkinpoistoainetta.

- Kytke laite pois päältä.
- Poista vesisuodatin tarvittaessa ("Veden kovuus ja suodatin", sivu 140).
- Paina näppäimiä  ja  samanaikaisesti noin kolme sekuntia.  vilkkuu,  palaa.

Kalkinpoistovaihe 1 (☹):

- Tyhjennä tippa-alusta ja aseta paikalleen.
- Aseta kahvinporosäiliö Cappuccinatoren alle.
- Käännä kiertosäädin (kuva F, 3) asentoon "Kuuma vesi" (☹ näyttää ylöspäin). ☹ palaa.
- Tyhjennä vesisäiliö täydellisesti.
- Lisää kalkinpoistoainetta vesisäiliöön pakkauksen ohjeiden mukaan.
- Aseta vesisäiliö paikalleen.
- Käynnistä kalkinpoisto-ohjelma näppäintä ☹ painamalla (kesto noin 15 minuuttia).

Kalkinpoistovaihe 2 (☹☹):

- Kun ☹ palaa, toimi seuraavasti:
- Varmista, että kahvinporosäiliö on Cappuccinatoren alla.
 - Avaa venttiili kiertämällä sen kytkintä 11 myötöpäivään vasteeseen asti. ☹ vilkkuu. Vesi virtaa välillä pysähtyen kahvinporosäiliöön (kesto noin 10 minuuttia). Lopuksi palaa ☹.
 - Tyhjennä tippa-alusta ja kahvinporosäiliö.
 - Aseta tippa-alusta taas paikoilleen ja kahvinporosäiliö Cappuccinatoren alle. ☹ palaa.
 - Poista vesisäiliö ja huuhtele se hyvin puhtaalla vedellä.
 - Täytä vesisäiliö vesijohtovedellä max-merkintään asti.
 - Aseta vesisäiliö paikalleen.
 - Jatka kalkinpoisto-ohjelmaa näppäintä ☹ painamalla. ☹ vilkkuu. Vettä virtaa kahvinporosäiliöön.

Kalkinpoistovaihe 3 (☹☹☹):

- Kun ☹ palaa, toimi seuraavasti:
- Sulje venttiili kiertämällä sen kytkintä 11 vastapäivään vasteeseen asti. Vettä valuu laitteen sisällä tippa-alustalle.
 - Kun ☹ palaa, tyhjennä tippa-alusta ja aseta kahvinporosäiliö paikoilleen. Kun ☹ palaa, kalkinpoisto-ohjelma on valmis.
 - Aseta vesisuodatin tarvittaessa paikalleen ("Veden kovuus ja suodatin", sivu 140).

Muut asetukset**Energiansäästötila**







- Laite kytkeytyy viimeisen toiminnon jälkeen automaattisesti (asetuksen mukaan) energiansäästötilaan. Tehtaalla aika on asetettu 5 minuuttiin ☹.
- Kytke laite päälle.
 - Paina näppäimiä ☹☹ ja ☹ samanaikaisesti, kunnes ☹ vilkkuu.
 - Paina näppäintä ☹☹ kaksi kertaa. ☹ palaa.
 - Paina näppäintä ☹, kunnes yksi neljästä ajasta on asetettu. Aika näytetään papujen lukumäärällä näytöllä 9.

Näyttö	Aika
☹	5 minuuttia (tehdasasetus)
☹☹	15 minuuttia
☹☹☹	30 minuuttia
☹☹☹ vilkkuu	pois päältä

- Vahvista valinta näppäintä ☹ painamalla.

Automaattinen sammutus

Laite kytkeytyy viimeisen toiminnon jälkeen automaattisesti (asetuksen mukaan) pois päältä. Tehtaalla aika on asetettu 30 minuuttiin .









- Kytke laite päälle.
- Paina näppäimiä  ja  samanaikaisesti, kunnes  vilkkuu.
- Paina näppäintä  kolme kertaa.  palaa.
- Paina näppäintä , kunnes yksi neljästä sammutusajasta on valittu. Aika näytetään papujen lukumäärällä näytöllä **9**.

Näyttö	Aika
	30 minuuttia (tehdasasetus)
	2 tuntia
	4 tuntia
 vilkkuu	8 tuntia

- Vahvista valinta näppäintä  painamalla.

Suodatuslämpötila

Tehtaalla suodatuslämpötilaksi on asetettu taso 2 (keskitaso .

- Kytke laite päälle.
- Paina näppäimiä  ja  samanaikaisesti, kunnes  vilkkuu.
- Paina näppäintä  neljä kertaa.  palaa.
- Paina näppäintä , kunnes yksi neljästä suodatuslämpötilasta on asetettu. Lämpötila ilmoitetaan näytöllä **9** olevien kahvipapujen lukumäärällä ( = matalasta  = korkeaan).
- Vahvista valinta näppäintä  painamalla.

Jauhatusasteen asetukset

Jauhatusaste on asetettu ennen toimitusta. Suosittelemme sen vuoksi jauhatustason säätämistä vasta noin 1000 kahvin valmistuksen jälkeen (noin vuoden kuluttua).

Säädä jauhatustason juuri ennen kahvin valmistusta ja vain **kahvimyllyn ollessa käynnissä**.

- Poista suojus **14** oikealle.
- Käynnistä kahvin valmistus.
- Aseta vipu (kuva **E**) haluttuun asentoon (vasen = hieno – oikea = karkea).
- Aseta suojus paikalleen ja käännä vasemmalle, kunnes se napsahtaa kiinni.

Kuljetus, varastointi ja hävitys

Ilmaus







VAROITUS

Kuuman höyryn ja höyryputken aiheuttama palovammojen vaara!

Höyryttämisesä laitteesta tulee kuumaa höyryä.

- Älä milloinkaan kosketa höyryputkea välittömästi sen käytön jälkeen.

Laite tulisi ilmata, jos sitä ei käytetä pidempään aikaan tai sitä siirretään. Näin laitetta suojataan jäämisvaurioilta.

- Poista vesisuodatin tarvittaessa ("Veden kovuus ja suodatin", sivu 140) ja säilytä sitä viileässä lasillisessa vesijohtovettä.
- Kytke laite päälle.
- Paina näppäimiä   ja  samanaikaisesti noin kaksi sekuntia.  vilkkuu ja  palaa.
- Vedä vesisäiliö 7 yläkautta irti laitteesta.  palaa.
- Aseta astia Cappuccinatoren 13 alle.
- Avaa venttiili kiertämällä sen kytkintä 11 myötäpäivään vasteeseen asti.  vilkkuu. Höyryputkesta virtaa astiaan vettä, ja samalla purkautuu höyryä.
- Kun höyryä ei enää purkautu: sulje venttiili kiertämällä sen kytkintä 11 vastapäivään vasteeseen asti.
- Aseta vesisäiliö paikalleen.







Kuljetus





- Ilmaa laite.
- Tyhjennä ja puhdista tippa-alusta ja kahvinporosäiliö.
- Tyhjennä vesi- ja kahvipapusaäiliö. Imuroi syvällä olevat pavut tarvittaessa.
- Irrota Cappuccinatore 13 höyryputkesta 12.
- "Suodatinyksikön puhdistus", sivu 141.
- Kuljeta laitetta parhaiten alkuperäisessä pakkauksessa kovan vaahtomuovin kanssa.

Hävitys

Laite on merkitty eurooppalaisen sähkö- ja elektroniikkalaiteromua koskevan direktiivin 2002/96/EY (waste electrical and electronic equipment WEEE) tunnuksella.

Direktiivi määrittää EU-laajuisesti voimassa olevat puitteet laiteromun takaisinotolle ja kierrätykselle. Selvitä ajankohtaiset hävitysmahdollisuudet alan liikkeestä.

Häiriöiden poisto		
Häiriö	Syy	Toimenpide
Kahvia tulee vain tippoittain.	Jauhatusaste on liian hieno.	Valitse karkeampi jauhatuste. Puhdista suodatinyksikkö. Käynnistä kalkinpoisto- tai puhdistusohjelma tarvittaessa.
Kahvia ei tule.	Vesisäiliötä ei ole täytetty tai asennettu oikein.	Täytä vesisäiliö ja varmista sen oikea asento.
	Suodatinyksikkö on tukossa.	Puhdista suodatinyksikkö.
Kahvimylly ei jauha.	Kahvipavut eivät putoa kahvimyllyyn.	Koputa kevyesti kahvipapusaäiliöön.
	Kahvimyllyssä on vieras esine.	Ota yhteys huoltopalveluun.
Kahvimyllystä kuuluu kova ääni.	Kahvimyllyssä on vieras esine.	Ota yhteys huoltopalveluun.
Kahvipapusymbolit  vilkkuvat vaikka kahvipapusaäiliössä on papuja.	Suodatuskammiossa ei ole tarpeeksi jauhettua kahvia.	Paina näppäintä  tai  .
Laite antaa ilmoituksen "Vesi puuttuu", vaikka vesisäiliö on täytetty.  palaa näytöllä.	Koho on jumissa.	Tarkasta kohon sijainti vesisäiliössä, poista vesi ja ravistele säiliötä varovaisesti.
Symboli  palaa ilman syytä.	Laitteen sisällä olevissa johdoissa on ilmaa.	Avaa venttiili kiertämällä sen kytkintä 11 myötäpäivään vasteeseen asti, kunnes vettä virtaa laitteesta. Puhdista suodatinyksikkö tarvittaessa.
Puhdistus- tai kalkinpoistoprosessi on keskeytetty.	Virransyöttö on keskeytynyt esim. sähkökatkon johdosta.	Laite suorittaa itsenäisesti huuhteluohjelman. Noudata laitteen ohjeita.
Maitoa vaahdotettaessa syntyy liian vähän maitovaahtoa.	Cappuccinatoren kiertosäädin on väärässä asennossa.	Aseta oikeaan asentoon.
	Cappuccinatore on likaantunut.	Pura Cappuccinatore osiin ja puhdista.
Suodatinyksikköä ei saa enää paikalleen sen poistamisen jälkeen.	Suodatinyksikkö ei ole lukittunut oikein.	Tarkista, onko suodatinyksikön lukituksen kahva napsahtanut oikein paikalleen.
	Käyttökoneisto ei ole oikeassa asennossa.	Sammuta laite ja kytke se uudelleen päälle. Paina sitten näppäimiä  ja  samanaikaisesti yli 2 sekuntia. Käyttökoneisto siirtyy paikalleen. Aseta lopuksi suodatinyksikkö takaisin paikalleen ja tarkasta, että se lukkiutuu oikein kiinni.

Häiriöiden poisto		
Häiriö	Syy	Toimenpide
Puhdistus-  ja käyttövalmiussymboli  vilkkuvat vuorotellen.	Suodatinyksikkö puuttuu tai se ei ole kunnolla paikallaan.	Aseta suodatinyksikkö kunnolla paikalleen ja lukitse.
	Suodatuskammio on liian täynnä.	Katkaise laitteen virta ON/OFF-painikkeella  ja kytke se takaisin päälle (toista tarvittaessa), kunnes käyttövalmiustila näytetään.
Kaikki valintapainikkeet vilkkuvat peräjälkeen.	Järjestelmävirhe	Kytke laitteen virta pois ja takaisin päälle ON/OFF-painikkeella  . Jos tämä ei auta, toimita laite huoltoon.



Tekniset tiedot

Tekniset tiedot	
Käyttöjännite	220-240 V, 50/60 Hz
Tehonotto	maks. 1400 W
Pumpunpaine	maks. 15 bar
Mitat	
Leveys	200 mm
Syvyys	455 mm
Korkeus	325 mm
Tilavuus	
Kahvipapusaäiliö	125 g
Vesisäiliö	1,2 l
Paino (tyhjänä)	8,1 kg
Ympäristöolosuhteet	
Lämpötila	10 °C – 32 °C
Suhteellinen ilmankosteus	30 % – 80 % (ei kondensoiva)

Laitteen tehdasasetusten palautus

Voit palauttaa laitteen tehdasasetukset.

Edellytys: laite on käyttövalmiudessa.

- Paina ON-/OFF-painiketta  ja lisäksi höyryn muodostuksen painiketta  yli 2 sekunnin ajan.

→ Laitteen tehdasasetukset on palautettu.

Tehdasasetuksien yleiskatsaus

Tehdasasetukset	
Suodatuslämpötila	keskikova
Veden kovuusaste	erittäin kova
Auto OFF -toiminnon ajastin	30 minuuttia
Energiansäästötilan ajastin	5 minuuttia

Указания по технике безопасности

Внимательно прочтите руководство по эксплуатации и следуйте изложенным в нем указаниям.

Аппарат предназначен для приготовления кофейных напитков из кофейных зерен, а также подогрева молока и воды.

Аппарат предназначен для использования дома.

Любое другое использование считается использованием не по назначению и может привести к травмам и материальному ущербу.



Аппарат отвечает требованиям действующих Директив Европейского Союза.

Аппарат разработан с учетом новейших достижений техники. Тем не менее возможны остаточные риски.

Чтобы избежать рисков, необходимо неукоснительно соблюдать указания по технике безопасности.

Компания Melitta не несет ответственность за невыполнение указаний по технике безопасности.

ОСТОРОЖНО

Опасность поражения электрическим током!

В случае повреждения устройства или сетевого кабеля существует опасность для жизни в результате поражения электрическим током.

Чтобы избежать опасности, связанной с электрическим током:

- ▶ не используйте поврежденный сетевой кабель.
- ▶ Замену поврежденного сетевого кабеля должен выполнять только производитель, его сервисная служба или другое лицо, обладающее аналогичной квалификацией.
- ▶ Не открывайте завинченные крышки на корпусе аппарата.
- ▶ Используйте аппарат только в технически исправном состоянии.
- ▶ Неисправный аппарат необходимо отремонтировать исключительно в авторизованной мастерской. Не ремонтируйте аппарат самостоятельно.
- ▶ Не вносите изменения в конструкцию аппарата, его компонентов и принадлежностей.
- ▶ Не погружайте аппарат в воду.
- ▶ Не допускайте контакта сетевого кабеля с водой.

⚠ ОСТОРОЖНО**Опасность ожога и ошпаривания!**

Выделяемые жидкости и пары могут быть очень горячими.

Части аппарата также могут сильно нагреваться.

Чтобы избежать ошпаривания и ожога:

- ▶ избегайте контакта с выделяемыми жидкостями и парами.
- ▶ не касайтесь во время работы выпускных сопел.

Общая безопасность!

Чтобы избежать травм и материального ущерба:

- ▶ Не эксплуатируйте аппарат в шкафу или подобной мебели.
- ▶ Не эксплуатируйте аппарат на высоте более 2000 м над уровнем моря.
- ▶ Никогда не вставляйте руки внутрь аппарата во время его работы.
- ▶ Аппарат и сетевой кабель должны быть вне досягаемости детей до 8 лет.
- ▶ Данный аппарат может использоваться детьми в возрасте от 8 лет, а также лицами с ограниченными физическими, сенсорными или умственными возможностями либо не имеющими достаточного опыта и знаний, только если они находятся под присмотром или были проинструктированы о принципах безопасного использования аппарата и возможных опасностях.

- ▶ Детям запрещается играть с аппаратом. Детям до 8 лет запрещается выполнять очистку и обслуживание аппарата. Дети старше 8 лет могут выполнять очистку и обслуживание только под присмотром.
- ▶ Если аппарат долгое время не используется, отсоедините его от сети питания.
- ▶ При очистке аппарата и его компонентов следуйте указаниям в соответствующей главе («Уход и очистка», страница 155).

Краткий обзор**Рисунок А**









1	Поддон для сбора капель с подставкой под чашки и емкостью для остатков кофе, а также индикатор заполнения поддона для сбора капель
2	Устройство подачи кофе с регулировкой по высоте
3	Кнопка «Вкл./Выкл.» 
4	Регулятор количества кофе
5	Кнопка приготовления кофе  
6	Кнопка крепости кофе 
7	Резервуар для воды
8	Контейнер для кофейных зерен
9	Кнопка подачи пара 
10	Дисплей
11	Вентиль для подачи молочной пены и горячей воды
12	Трубка для подачи пара
13	Капучинатор
14	Правая часть кожуха (съёмная, под ней расположены регулятор тонкости помола, блок заваривания и заводская табличка)



Рисунок F





1	Вентиль для всасывания воздуха
2	Трубка для всасывания воздуха
3	Поворотный регулятор
4	Соединение для молочного шланга
5	Соединительный элемент
6	Форсунка для молочной пены / горячей воды

Значки на переключателе капучинатора

	Настройка теплое молоко
	Настройка горячая вода
	Настройка молочная пена

Дисплей

	горит	Аппарат готов к работе
	мигает	Аппарат нагревается или идет приготовление кофе
	горит	Замена фильтра картридж Melitta® PRO AQUA claris
	мигает	Выполняется замена фильтра
	горит	Наполните резервуар для воды.
	мигает	Установите резервуар для воды.

	горит	Опорожните поддон для сбора капель и емкость для остатков кофе.
	мигает	Вставьте поддон для сбора капель и емкость для остатков кофе.
	горит	1 зерно: некрепкий 2 зерна: средний 3 зерна: крепкий
	мигает	Заполните контейнер для кофейных зерен; мигание прекращается после следующего приготовления кофе.
	горит	Выполните очистку аппарата
	мигает	Выполняется встроенная программа чистки
	горит	Выполните удаление накипи из аппарата
	мигает	Выполняется встроенная программа для удаления накипи
	горит	Готовность к вспениванию <i>или:</i> В системе находится воздух. Поверните переключатель вентиля 11 по часовой стрелке до упора, пока из аппарата не пойдет вода.
	мигает	Выполняется подача молочной пены или горячей воды

Перед первым использованием

Проверка комплекта поставки

Проверьте поставку на комплектность, используя список ниже. В случае отсутствия деталей обратитесь к продавцу.





- Капучинатор
- Молочный шланг
- Тестовая полоска для определения жесткости воды

Общие указания

- Используйте только чистую воду без углекислоты.
- Определите жесткость используемой воды с помощью прилагаемой тестовой полоски и настройте жесткость воды («Жесткость воды и фильтр для воды», страница 154).
- Если Вы хотите использовать фильтр для воды, установите его только после первого использования.

Указание для первого включения

При первом включении из аппарата требуется выпустить воздух. Аппарат разрешается включать только с полностью заполненным резервуаром для воды.

- Установите капучинатор **13** до упора на трубку для подачи пара **12**.
- Поставьте емкость под капучинатор **13**.
- Нажмите кнопку , чтобы включить аппарат. На дисплее загорается .
- Поверните переключатель вентиля **11** по часовой стрелке до упора. На дисплее мигает . В емкость стекает вода.
- Если на дисплее горит , поверните переключатель вентиля **11** против часовой стрелки до упора.

- Аппарат готов к работе.
- после первого использования установите фильтр картридж Melitta® PRO AQUA claris (см. страницу 154).

Начало эксплуатации аппарата

Ввод в эксплуатацию

ОСТОРОЖНО

Опасность пожара и поражения электрическим током при неправильном сетевом подключении, повреждении контактов и сетевого кабеля!

- ▶ Убедитесь в том, что сетевое напряжение соответствует напряжению, указанному на заводской табличке аппарата. Фирменная табличка располагается на правой стороне аппарата под кожухом (рис. **A**, **14**).
 - ▶ Убедитесь в том, что сетевая розетка соответствует действующим стандартам по электробезопасности. В случае сомнений обратитесь к профессиональному электрику.
 - ▶ Ни в коем случае не используйте поврежденные сетевые кабели (оголенные провода).
-
- Установите аппарат на устойчивую, ровную и сухую поверхность с достаточным свободным пространством вокруг него (не менее 10 см).
 - Установите капучинатор **13** до упора на трубку для подачи пара **12**.
 - Вставьте штепсельную вилку сетевого кабеля в соответствующую розетку.



- Снимите крышку контейнера для кофейных зерен **8**.
- Заполните контейнер подходящими кофейными зернами.
- Закройте крышку.
- Откройте крышку резервуара для воды **7** вверх и извлеките его из аппарата по направлению вверх.
- Заполните резервуар для воды свежей водопроводной водой максимум до отметки «max».
- Вставьте резервуар для воды в аппарат.
- Поставьте емкость под устройство подачи кофе **2**.
- Нажмите кнопку «Вкл./Выкл.» , чтобы включить или выключить аппарат. При необходимости аппарат выполняет автоматическую промывку.

Приготовление

- Ежедневно заполняйте свежей водой резервуар для воды. В нем всегда должно быть достаточно воды для работы аппарата.
- Контейнер для зерен рекомендуется заполнять смесями зерен для эспрессо или автоматических аппаратов. Не используйте измельченные, глазированные, карамелизированные или обработанные иными содержащими сахар добавками зерна.





Настройка получаемого количества и крепости

- Поверните регулятор количества кофе **4** для плавной настройки получаемого количества. Регулятор до упора влево = 30 мл на чашку
Регулятор до упора вправо = 220 мл на чашку

- Нажимайте кнопку , пока не будет установлена требуемая крепость кофе. На крепость указывает количество кофейных зерен на дисплее **10** (от  = некрепкий до  = крепкий).

Приготовление кофе или эспрессо

Одновременно можно приготовить одну или две чашки.

- Включите аппарат.
- Поставьте одну или две чашки под устройство подачи кофе.
- *Приготовление одной чашки:* нажмите кнопку   *один раз.*
- *Приготовление двух чашек:* нажмите кнопку   *два раза.*
- Нажмите кнопку еще раз, чтобы прервать приготовление кофе.

Приготовление молочной пены и подогрев молока или воды

ОСТОРОЖНО

Опасность ожога горячим паром или горячей трубкой для подачи пара!

- ▶ Следует избегать любого контакта с выходящим паром.
- ▶ Избегайте прямого контакта кожи с горячей водой и горячей трубкой для подачи пара.
- ▶ Ни в коем случае не касайтесь трубки для подачи пара во время ее использования или сразу после него.





С помощью капучинатора можно приготавливать молочную пену, нагревать молоко или получать горячую воду.

Вспененное молоко можно приготовить для чашки непосредственно из молочного пакета или какой-либо емкости.





В качестве опции возможно подключение к емкости для молока Melitta®.

Приготовление молочной пены

По возможности следует использовать холодное молоко с высоким содержанием белка.

- Включите аппарат.
- Погрузите шланг капучинатора **13** непосредственно в молоко.
- Нажмите кнопку . Во время нагрева аппарата мигает . После нагрева горит .
- Установите поворотный регулятор (рис. **F, 3**) в положение «Молочная пена» (символ  направлен вверх).
- Поверните переключатель вентиля **11** по часовой стрелке до упора. Мигает . Приготавливается молочная пена.
- Поверните переключатель вентиля **11** против часовой стрелки до упора. Приготовление завершено.
- Промывайте капучинатор после каждого использования.

Нагрев молока



- Включите аппарат.
- Погрузите шланг капучинатора **13** непосредственно в молоко.
- Нажмите кнопку . Во время нагрева аппарата мигает . После нагрева горит .
- Установите поворотный регулятор (рис. **F, 3**) в положение «Горячее молоко» (символ  направлен вверх).

- Поверните переключатель вентиля **11** по часовой стрелке до упора. Мигает . Выполняется подогрев молока.
- Поверните переключатель вентиля **11** против часовой стрелки до упора. Подогрев завершен.
- Промывайте капучинатор после каждого использования.

Промывка капучинатора



Необходимо регулярно выполнять очистку капучинатора («Очистка капучинатора», страница 155).

Рекомендуется еженедельно промывать капучинатор с использованием средства для очистки от остатков молока Melitta® PERFECT CLEAN. Вместо чистой воды следует использовать раствор этого средства.

- Включите аппарат.
- Наполните емкость чистой водой наполовину.
- Поставьте емкость под капучинатор. При этом шланг капучинатора должен быть погружен в воду.
- Нажмите кнопку подачи пара .
- Установите поворотный регулятор (рис. **F, 3**) в положение «Молочная пена» (символ  направлен вверх).
- Поверните переключатель вентиля **11** по часовой стрелке до упора. Закройте переключатель вентиля, когда начнет выходить чистая смесь воды и пара.
- Подождите 30 секунд или нажмите кнопку , чтобы перейти в стандартный режим работы.

Получение горячей воды

За один раз можно получить максимум 150 мл горячей воды. Для получения большего количества процедуру требуется повторить еще раз.

- Включите аппарат.
- Установите поворотный регулятор (рис. F, 3) в положение «Горячая вода» (символ  направлен вверх).
- Поставьте емкость под капучинатор.
- Поверните переключатель вентиля **11** по часовой стрелке до упора. Мигает . В емкость стекает горячая вода.
- Поверните переключатель вентиля **11** против часовой стрелки до упора.

Жесткость воды и фильтр для воды

Правильная настройка жесткости воды необходима, чтобы аппарат мог своевременно подать сигнал о необходимости удаления накипи. На заводе аппарат настроен на уровень жесткости воды 4.









после установки фильтра картридж Melitta® PRO AQUA claris автоматически настраивается степень жесткости 1.

фильтр картридж Melitta® PRO AQUA claris

фильтр картридж Melitta® PRO AQUA claris отфильтровывает из воды известь и другие вредные примеси. Фильтр необходимо менять через каждые 2 месяца, но не позднее того момента, когда на дисплее будет отображаться . Фильтры для воды можно приобрести в специализированных магазинах.

Установка фильтра для воды









Символ  мигает во время всей операции по замене.

- Перед установкой положите фильтр для воды на несколько минут в стакан с водопроводной водой.
- Выключите аппарат.
- Нажмите кнопки  и  и удерживайте их около 3 секунд, затем отпустите. На дисплее отображается .
- Опорожните поддон для сбора капель и вставьте его без емкости для остатков кофе. Горит .
- Извлеките резервуар для воды **7** из аппарата по направлению вверх.
- Опорожните резервуар для воды.
- Вкрутите фильтр для воды в резьбовое отверстие в дне резервуара для воды.
- Заполните резервуар для воды свежей водопроводной водой до отметки «max».
- Вставьте резервуар для воды в аппарат. Горит .
- Поставьте емкость для остатков кофе под капучинатор **13**.
- Поверните переключатель вентиля **11** по часовой стрелке до упора. На дисплее мигает . В емкость стекает вода.
- Если на дисплее горит , поверните переключатель вентиля **11** против часовой стрелки до упора.
- Аппарат готов к работе. Горит  и . Параметр жесткости воды установлен на степень жесткости 1.
- Опорожните и вставьте емкость для остатков кофе.

После установки фильтра для воды при первой промывке вода может быть мутной, так как из фильтра вымывается избыточный активированный уголь. После этого вода снова будет чистой.

Настройка жесткости воды

К аппарату прилагается тестовая полоска для определения жесткости воды.

- С помощью тестовой полоски определите жесткость водопроводной воды.
- Включите аппарат.
- Одновременно нажмите кнопки   и  и удерживайте их более 2 секунд. Быстро мигает .
- Нажмите кнопку  , чтобы отобразить меню для настройки жесткости воды. Горит .
- Настройте определенную жесткость воды нажатием кнопки . На выбранную жесткость воды указывает количество кофейных зерен .

Жесткость воды	°dH	°e	°fH
1: 	0-10	0-13	0-18
2: 	10-15	13-19	18-27
3: 	15-20	19-25	27-36
4: Мигает 	>20	>25	>36

- Нажмите кнопку , чтобы подтвердить выбор.

Уход и очистка

ОСТОРОЖНО

Опасность поражения электрическим током из сети питания!

- ▶ Извлеките вилку из розетки перед очисткой.
- ▶ Никогда не погружайте аппарат в воду.
- ▶ Не используйте устройства для пароструйной очистки.

Ежедневная очистка

- Протрите аппарат снаружи мягкой тканевой салфеткой, смоченной водой с обычным бытовым средством для мытья посуды.
- Опорожните поддон для сбора капель.
- Опорожните емкость для остатков кофе.

Очистка капучинатора

- Дайте капучинатору остыть.
- Протрите капучинатор снаружи влажной салфеткой.
- Снимите капучинатор **13** с трубки для подачи пара **12**.
- Снимите с соединительного элемента (рис. **F, 5**) молочный шланг, форсунку для молочной пены / горячей воды (рис. **F, 6**) и трубку для всасывания воздуха (рис. **F, 2**).
- Тщательно промойте все детали водой.
- Соберите капучинатор в обратном порядке.
- Установите капучинатор **13** на трубку для подачи пара **12**.

Очистка блока заваривания

Рекомендуется еженедельная очистка блока заваривания.

- Выключите аппарат.
- Снимите вправо кожух **14**.
- Нажмите и удерживайте красную кнопку на ручке блока заваривания (рис. **B, 1**).
- Поверните ручку по часовой стрелке до упора.
- Извлеките блок заваривания за ручку из аппарата.

- Тщательно и со всех сторон промойте блок заваривания чистой водой. На участке, отмеченном стрелкой на рис. D, не должно быть остатков кофе.
- Дайте воде стечь из блока заваривания.
- Удалите остатки кофе из аппарата.
- Вставьте блок заваривания в аппарат, нажмите красную кнопку (рис. B, 1), удерживайте ее и поверните ручку против часовой стрелки до упора.
- Вставьте кожух до его фиксации.





Встроенная программа очистки

Встроенная программа очистки (длительностью около 15 минут) удаляет остатки кофе и кофейного масла, которые невозможно устранить вручную. Во время всей процедуры мигает символ чистки .

Программу очистки следует выполнять через каждые 2 месяца или после приготовления 200 чашек, но не позднее того момента, когда загорится символ .

- Перед запуском программы очистки очистите блок заваривания и внутреннее пространство («Очистка блока заваривания», страница 155).

Используйте только чистящие таблетки Melitta® PERFECT CLEAN.

- Выключите аппарат.
- Заполните резервуар для воды водопроводной водой до отметки «max».
- Вставьте резервуар для воды.
- Одновременно нажмите кнопки  и  и удерживайте их более 2 секунд. Мигает , горит .
- Опорожните поддон для сбора капель и емкость для остатков кофе.
- Вставьте поддон для сбора капель без емкости для остатков кофе.

- Поставьте емкость для остатков кофе под устройство подачи кофе 2.

Этап очистки 1 ():

Выполняется два цикла промывки.

Если горит , выполните следующие действия:

- Извлеките блок заваривания.
- Положите чистящую таблетку в блок заваривания (рис. C).
- Установите блок заваривания.

Этап очистки 2 ():

Если горит , выполните следующие действия:

- Заполните резервуар для воды водопроводной водой до отметки «max».
- Нажмите кнопку , чтобы продолжить выполнение программы очистки (длительностью около 5 минут).

Этап очистки 3 ():

Если горит , выполните следующие действия:

- Опорожните поддон для сбора капель и емкость для остатков кофе.
- Вставьте поддон для сбора капель без емкости для остатков кофе.
- Поставьте емкость для остатков кофе под устройство подачи кофе 2.

Этап очистки 4 (, мигает среднее кофейное зерно):

- Выполнение программы очистки будет продолжено, она длится около 5 минут.

Если горит , выполните следующие действия:

- Опорожните поддон для сбора капель и емкость для остатков кофе и вставьте их в аппарат.

Программа очистки завершена.

Встроенная программа для удаления накипи

ОСТОРОЖНО





Опасность раздражения кожи средством для удаления накипи!

► Соблюдайте указания по технике безопасности и сведения об используемом количестве, изложенные на упаковке средства для удаления накипи.



Встроенная программа для удаления накипи (длительностью около 30 минут) удаляет известковые отложения внутри аппарата. Во время всей процедуры мигает символ удаления накипи .

Программу для удаления накипи следует выполнять через каждые 3 месяца, но не позднее того момента, когда загорится символ  («Настройка жесткости воды», страница 155).

Используйте только средство Melitta® ANTI CALC.

- Выключите аппарат.
- При необходимости извлеките фильтр для воды («Жесткость воды и фильтр для воды», страница 154).
- Одновременно нажмите кнопки  и  и удерживайте их около 3 секунд. Мигает , горит .





Фаза удаления накипи 1 ():

- Опорожните поддон для сбора капель и вставьте его.
- Поставьте емкость для остатков кофе под капучинатор.
- Установите поворотный регулятор (рис. F, 3) в положение «Горячая вода» (символ  направлен вверх). Горит .
- Полностью опорожните резервуар для воды.

- Добавьте в резервуар для воды средство для удаления накипи согласно указаниям на упаковке.
- Вставьте резервуар для воды.
- Нажмите кнопку , чтобы запустить программу для удаления накипи (длительность около 15 минут).



Фаза удаления накипи 2 ():

Если горит , выполните следующие действия:

- Убедитесь, что емкость для остатков кофе находится под капучинатором.
- Поверните переключатель вентиля **11** по часовой стрелке до упора. Мигает . Вода вытекает через определенные интервалы в емкость для остатков кофе (продолжительность около 10 минут). В завершение загорается .
- Опорожните поддон для сбора капель и емкость для остатков кофе.
- Вставьте поддон для сбора капель и снова поставьте емкость для остатков кофе под капучинатор. Горит .
- Извлеките резервуар для воды и тщательно промойте его чистой водой.
- Заполните резервуар для воды водопроводной водой до отметки «max».
- Вставьте резервуар для воды.
- Нажмите кнопку , чтобы продолжить выполнение программы для удаления накипи. Мигает . Вода вытекает в емкость для остатков кофе.

Фаза удаления накипи 3 (☹ ☹ ☹)









Если горит , выполните следующие действия:

- Поверните переключатель вентиля **11** против часовой стрелки до упора. Вода внутри аппарата стекает в поддон для сбора капель.
- Если горит , опорожните поддон для сбора капель и емкость для остатков кофе, после чего снова вставьте их. Если горит , программа для удаления накипи завершена.
- При необходимости установите фильтр для воды («Жесткость воды и фильтр для воды», страница 154).

Другие настройки

Энергосберегающий режим

Аппарат после последней операции автоматически (в зависимости от настройки) переключается в энергосберегающий режим. Заводская настройка – 5 минут .









- Включите аппарат.
- Одновременно нажимайте кнопки   и , пока не начнет мигать .
- Дважды нажмите кнопку  . Горит .
- Нажимайте кнопку , пока не будет установлено одно из четырех значений времени. На время указывает количество кофейных зерен на дисплее **9**.

Дисплей	Время
	5 минут (заводская установка)
	15 минут
	30 минут
 мигают	Не горит

- Нажмите кнопку , чтобы подтвердить настройку.

Автоматическая функция выключения

Аппарат после последней операции автоматически выключается (в зависимости от настройки). Заводская настройка – 30 минут .











- Включите аппарат.
- Одновременно нажимайте кнопки   и , пока не начнет мигать .
- Трижды нажмите кнопку  . Горит .
- Нажимайте кнопку , пока не будет установлено одно из четырех значений времени выключения. На время указывает количество кофейных зерен на дисплее **9**.

Дисплей	Время
	30 минут (заводская установка)
	2 часа
	4 часа
 мигают	8 часа

- Нажмите кнопку , чтобы подтвердить настройку.

Температура приготовления

В качестве заводской настройки температура приготовления установлена на уровень (средний ).

- Включите аппарат.
- Одновременно нажимайте кнопки   и , пока не начнет мигать .
- Четырежды нажмите кнопку  . Горит .
- Нажимайте кнопку , пока не будет установлено одно из трех значений температуры приготовления. На температуру указывает количество кофейных зерен на дисплее **9** (от  = низкая до  = высокая).
- Нажмите кнопку , чтобы подтвердить настройку.

Настройка тонкости помола

Настройка тонкости помола была выполнена перед поставкой с завода. Поэтому рекомендуется подстраивать тонкость помола только после приготовления 1000 чашек кофе (примерно через 1 год).

Настраивайте тонкость помола непосредственно перед началом приготовления кофе **во время** работы кофемолки.

- Снимите вправо кожух **14**.
- Начните приготовление кофе.
- Установите рычаг (рис. **Е**) в требуемое положение (влево = тонкий помол, вправо = крупный помол).
- Вставьте крышку и поверните ее влево до фиксации.

Транспортировка, хранение и утилизация

Выпаривание воды









ОСТОРОЖНО

Опасность ожога горячим паром или горячей трубкой для подачи пара!

При выпаривании из аппарата выходит горячий пар.

- ▶ Ни в коем случае не касайтесь трубки для подачи пара во время ее использования или сразу после него.

Если аппарат не будет использоваться длительный период времени или его необходимо транспортировать, следует выполнить выпаривание воды из аппарата. Благодаря этому он будет защищен от поломок при отрицательных температурах.

- При необходимости извлеките фильтр для воды («Жесткость воды и фильтр для воды», страница 154) и положите его для хранения в стакан с водопроводной водой в прохладном месте.
- Включите аппарат.
- Одновременно нажмите кнопки  и  и удерживайте их около 2 секунд. Мигает , затем горит .
- Извлеките резервуар для воды **7** из аппарата по направлению вверх. Горит .
- Поставьте емкость под капучинатор **13**.
- Поверните переключатель вентиля **11** по часовой стрелке до упора. Мигает . Из трубки для подачи пара в емкость вытекает вода, также выходит пар.







- Если пар больше не выходит, поверните переключатель вентиля **11** против часовой стрелки до упора.
- Вставьте резервуар для воды в аппарат.







Транспортировка

- Выполните выпаривание воды из аппарата.
- Опорожните и очистите поддон для сбора капель и емкость для остатков кофе.
- Опорожните резервуар для воды и контейнер для кофейных зерен. При необходимости удалите находящиеся в глубине зерна с помощью пылесоса.
- Снимите капучинатор **13** с трубки для подачи пара **12**.
- «Очистка блока заваривания», страница 155.
- По возможности транспортируйте аппарат в оригинальной упаковке вместе с жестким пенопластом.

Утилизация

Этот аппарат имеет маркировку согласно европейской директиве 2002/96/EC об отходах электрического и электронного оборудования (waste electrical and electronic equipment WEEE). Данная директива устанавливает рамки для действующих на территории ЕС устройств. Для получения информации об актуальных методах утилизации обратитесь к продавцу.

Устранение неисправностей		
Неисправность	Причина	Меры по устранению
Кофе поступает только каплями.	Слишком тонкий помол.	Установите более крупный помол. Очистите блок заваривания. При необходимости выполните программу для удаления накипи или очистки.
Кофе не поступает.	Не заполнен или неправильно вставлен резервуар для воды.	Заполните резервуар для воды и проверьте правильность его установки.
	Засорен блок заваривания.	Очистите блок заваривания.
Кофемолка не работает.	Зерна не попадают в кофемолку.	Слегка постучите по контейнеру для кофейных зерен.
	Посторонние предметы в кофемолке.	Обратитесь в сервисную службу по горячей линии.
Сильный шум при работе кофемолки.	Посторонние предметы в кофемолке.	Обратитесь в сервисную службу по горячей линии.
Мигают символы кофейных зерен  , хотя контейнер для кофейных зерен заполнен.	В варочной камере находятся плохо перемолотые зерна.	Нажмите кнопку   или  .
На аппарате отображается "Нет воды" при наполненном резервуаре для воды. На дисплее загорается  .	Заблокирован поплавок.	Проверьте положение поплавка в резервуаре для воды, слейте воду и осторожно потрясите резервуар.
Без причины горит символ  .	В трубках внутри аппарата находится воздух.	Поверните переключатель вентиля 11 по часовой стрелке до упора, пока из аппарата не пойдет вода. При необходимости очистите блок заваривания.
Процесс очистки или удаления накипи прерван.	Прервана подача электропитания, например, из-за отсутствия электричества.	Аппарат самостоятельно выполняет программу промывки. Следуйте указаниям аппарата.
При вспенивании образуется слишком мало молочной пены.	Поворотный регулятор капучинатора установлен в неверное положение.	Установите регулятор в правильное положение.
	Капучинатор загрязнен.	Разберите и прочистите капучинатор.

Устранение неисправностей		
Неисправность	Причина	Меры по устранению
Не удастся установить блок заваривания после его извлечения.	Блок заваривания зафиксирован неверно.	Проверьте, правильно ли зафиксировалась рукоятка для крепления блока заваривания.
	Привод находится в неверном положении.	Выключите и включите аппарат. Затем одновременно нажмите кнопки   и  и удерживайте их более 2 секунд. Привод перемещается в требуемое положение. После этого установите блок заваривания на место и проверьте правильность его блокировки.
Попеременно мигают символ очистки  и символ готовности к работе  .	Не установлен или неправильно установлен блок заваривания.	Правильно установите и зафиксируйте блок заваривания.
	Переполнена варочная камера.	Включите и выключите аппарат, используя кнопку «Вкл./Выкл.»  (при необходимости повторите эту операцию), пока аппарат не перейдет в режим готовности к работе.
Непрерывное мигание всех кнопок управления.	Системная ошибка	Включите и выключите аппарат, используя кнопку «Вкл./Выкл.»  , если ошибку не удастся устранить, отправьте аппарат в сервисную службу.



Технические данные

Технические данные	
Рабочее напряжение	220-240 В / 50/60 Гц
Потребляемая мощность	макс. 1400 Вт
Давление насоса	макс. 15 бар
Размеры	
Ширина	200 мм
Глубина	455 мм
Высота	325 мм
емкость	
Контейнер для кофейных зерен	125 г
Резервуар для воды	1,2 л
Вес (порожний)	8,1 кг
Условия окружающей среды	
Температура	от 10 °С до 32 °С
Относительная влажность воздуха	от 30 до 80%, без конденсации

Сброс настроек аппарата на заводские

Настройки аппарата можно сбросить на заводские.

Предварительное условие: аппарат готов к работе.

- Одновременно нажмите кнопку «Вкл./Выкл.»  и кнопку подачи пара  и удерживайте их нажатыми более 2 секунд.

→ Все настройки аппарата возвращаются к заводским.

Обзор заводских установок

Заводские настройки	
Температура приготовления	Средний
Жесткость воды	очень жесткая
Таймер для автоматической функции выключения	30 минут
Таймер энергосберегающего режима	5 минут

Zasady bezpieczeństwa

Należy uważnie zapoznać się z instrukcją obsługi i postępować zgodnie z jej treścią.

Urządzenie służy do przyrządzania napojów kawowych z kawy ziarnistej oraz do podgrzewania mleka i wody.

Urządzenie przeznaczone jest do użytku w gospodarstwach domowych.

Każde inne użycie traktowane jest jako niezgodne z przeznaczeniem i może doprowadzić do powstania szkód osobowych i materialnych.



Urządzenie jest zgodne z obowiązującymi dyrektywami europejskimi.

Urządzenie zostało skonstruowane zgodnie z najnowszym stanem wiedzy technicznej. Istnieje jednak ryzyko szczątkowe.

Aby uniknąć zagrożeń, należy przestrzegać zasad bezpieczeństwa.

Firma Melitta nie ponosi odpowiedzialności za szkody wynikłe z nieprzestrzegania zasad bezpieczeństwa.



OSTRZEŻENIE

Niebezpieczeństwo spowodowane prądem elektrycznym!

Jeśli urządzenie lub kabel sieciowy jest uszkodzony, istnieje śmiertelne niebezpieczeństwo porażenia prądem elektrycznym.

Aby uniknąć zagrożeń spowodowanych prądem elektrycznym należy:

- ▶ Nie korzystać z uszkodzonego kabla sieciowego.
- ▶ Uszkodzony kabel sieciowy może być wymieniany wyłącznie przez producenta, pracowników jego serwisu lub podobne, wykwalifikowane osoby.
- ▶ Nie otwierać żadnych pokryw przykręconych na stałe do obudowy urządzenia.
- ▶ Urządzenie używać wyłącznie w nienagannym stanie technicznym.
- ▶ Uszkodzone urządzenie oddawać do naprawy wyłącznie do autoryzowanego serwisu. Nie naprawiać urządzenia samodzielnie.
- ▶ Nie modyfikować urządzenia, jego elementów ani akcesoriów.
- ▶ Nie zanurzać urządzenia w wodzie.
- ▶ Nie dopuszczać do kontaktu kabla sieciowego z wodą.

! OSTRZEŻENIE**Niebezpieczeństwo oparzenia!**

Wypływające ciecze i wydostająca się para mogą być bardzo gorące. Elementy urządzenia również bardzo się nagrzewają.

Aby uniknąć oparzeń, należy:

- ▶ Unikać kontaktu skóry z wypływającymi cieczami i wydostającą się parą.
- ▶ Podczas pracy nie dotykać żadnych dysz w dozowniku.

Bezpieczeństwo ogólne!

Aby uniknąć szkód osobowych i materialnych należy::

- ▶ Nie użytkować urządzenia w szafce lub podobnej zabudowie.
- ▶ Podczas pracy nie wkładać rąk do wnętrza urządzenia.
- ▶ Trzymać urządzenie i kabel sieciowy z dala od dzieci w wieku poniżej 8 lat.
- ▶ Niniejsze urządzenie może być obsługiwane przez dzieci w wieku od 8 lat, a także osoby z ograniczonymi umiejętnościami fizycznymi, sensorycznymi lub umysłowymi bądź osoby bez doświadczenia i wiedzy, jeśli zapewniony jest nadzór lub osoby te zostały pouczone w zakresie bezpiecznego użytkowania urządzenia i rozumieją wynikającego z tego zagrożenia.
- ▶ Urządzenie nie może służyć dzieciom do zabawy. Czyszczenia i konserwacji w zakresie przewidzianym dla użytkownika nie można powierzać dzieciom w wieku poniżej 8 lat. Dzieci w wieku powyżej 8 lat muszą być nadzorowane podczas czyszczenia i konserwacji w zakresie przewidzianym dla użytkownika.

- ▶ Odłączyć urządzenie od źródła prądu, jeśli przez dłuższy czas będzie pozostawać bez nadzoru.
- ▶ Nie użytkować urządzenia na wysokości przekraczającej 2000 m nad poziomem morza.
- ▶ Podczas czyszczenia urządzenia i jego komponentów należy postępować zgodnie z instrukcjami w odpowiednim rozdziale („Konserwacja i czyszczenie“, strona 171).



W skrócie**Rysunek A**

1	Tacka ociekowa z podstawką na filiżanki i pojemnikiem na fusy oraz wskazanie pełnej tacki ociekowej
2	Dozownik z regulacją wysokości
3	Przycisk zasilania (włącznik/wyłącznik) ⓘ
4	Pokrętko ilości kawy
5	Dozownie do jednej lub dwóch filiżanek ☕☕
6	Wybór mocy kawy ☞
7	Pojemnik na wodę
8	Pojemnik na kawę ziarnistą
9	Przycisk dozowania pary ☕
10	Wyświetlacz
11	Regulacja dozowania spienionego mleka i gorącej wody
12	Wężyk spieniacza
13	Cappuccinatore
14	Zdejmowana prawa część obudowy (regulacja stopnia mielenia, wyjmowana jednostka zaparzania i tabliczka znamionowa)





Rysunek F





1	Zawór wlotu powietrza
2	Rurka wlotu powietrza
3	Pokrętko regulacji
4	Przylącze wężyka na mleko
5	Złączka
6	Dozownik spienionego mleka / gorącej wody

Symbole na pokrętle regulacyjnym Auto-Cappuccinatore

	Ustawienie ciepłego mleka
	Ustawienie gorącej wody
	Ustawienie spienionego mleka

Wyświetlacz

	świeci się	Urządzenie jest gotowe do pracy
	miga	Urządzenie nagrzewa się lub trwa pobieranie kawy
	świeci się	Wymienić filtr wody Melitta® PRO AQUA
	miga	Trwa wymiana filtra
	świeci się	Napełnić pojemnik na wodę
	miga	Włożyć pojemnik na wodę
	świeci się	Opróżnić tackę ociekową i pojemnik na fusy
	miga	Włożyć tackę ociekową i pojemnik na fusy

	świeci się	1 ziarno: łagodna 2 ziarna: normalna 3 ziarna: mocna
	miga	Napełnić pojemnik na kawę ziarnistą; miganie ustanie po kolejnym pobraniu kawy
	świeci się	Należy wyczyścić urządzenie
	miga	Włączony zintegrowany program czyszczenia
	świeci się	Należy odkamienić
	miga	Włączony zintegrowany program odkamieniania
	świeci się	Ekspres gotowy do spieniania <i>lub:</i> w układzie znajduje się powietrze. Obrócić przełącznik zaworu 11 do oporu zgodnie z ruchem wskazówek zegara, aż woda zacznie wypływać z dozownika.
	miga	Trwa dozowanie spienionego mleka lub wrzątku

Przed pierwszym użyciem

Kontrola kompletności dostawy

Na podstawie poniższej listy należy sprawdzić kompletność dostawy. W razie braku części należy zwrócić się do dystrybutora.





- Cappuccinatore
- Wążek do mleka
- Pasek testowy do badania twardości wody

Wskazówki ogólne

- Używać wyłącznie czystej, niegazowanej wody.
- Twardość używanej wody ustalić przy pomocy dołączonego paska testowego i ustawić w urządzeniu („Twardość wody i filtr wody“, strona 170).
- Jeśli używany będzie filtr wody, należy założyć go dopiero po pierwszym uruchomieniu.

Wskazówki dotyczące pierwszego uruchomienia

Podczas pierwszego uruchomienia należy odpowietrzyć urządzenie. W trakcie tej czynności urządzenie można włączyć wyłącznie z pełnym pojemnikiem na wodę.

- Wepchnąć Auto-Cappuccinatore **13** na wążek spieniacza **12** do oporu.
- Ustawić naczynie pod Cappuccinatore **13**.
- Aby włączyć urządzenie, nacisnąć przycisk . Na wyświetlaczu zaświeci się .
- Obrócić pokrętkę dozownika spieniacza **11** do oporu zgodnie z ruchem wskazówek zegara. Na wyświetlaczu zacznie migać . Naczynie napełniane jest wodą.
- Gdy na wyświetlaczu zaświeci się , obrócić pokrętkę dozownika spieniacza **11** do oporu przeciwnie do kierunku ruchu wskazówek zegara.

- Urządzenie jest gotowe do pracy.
- Po pierwszym uruchomieniu w razie potrzeby założyć filtr wody Melitta® PRO AQUA (patrz strona 170).

Uruchamianie urządzenia

Uruchomienie

OSTRZEŻENIE

Niebezpieczeństwo wybuchu pożaru i porażenia prądem elektrycznym na skutek niewłaściwego napięcia sieciowego, nieprawidłowych lub uszkodzonych przyłączy i kabli sieciowych!

- ▶ Należy upewnić się, że napięcie sieciowe jest zgodne z napięciem podanym na tabliczce znamionowej urządzenia. Tabliczka znamionowa znajduje się po prawej stronie urządzenia pod osłoną (rys. **A, 14**).
- ▶ Należy upewnić się, że gniazdko sieciowe spełnia obowiązujące normy dotyczące bezpieczeństwa elektrycznego. W przypadku wątpliwości skontaktować się z elektrykiem.
- ▶ Nigdy nie należy używać uszkodzonych kabli sieciowych (uszkodzona izolacja, przewody bez izolacji).



- Urządzenie ustawić na stabilnej, suchej i równej powierzchni z zachowaniem dostatecznej przestrzeni (co najmniej 10 cm) względem boków.
- Wepchnąć Auto-Cappuccinatore **13** na wążek spieniacza **12** do oporu.
- Podłączyć kabel sieciowy do odpowiedniego gniazdka sieciowego.
- Zdjąć pokrywę pojemnika na kawę ziarnistą **8**.
- Do pojemnika wsypać odpowiednią kawę ziarnistą.
- Zamknąć z powrotem pokrywę..

- Otworzyć pokrywę pojemnika na wodę **7** i wyjąć pojemnik z urządzenia do góry.
- Napełnić pojemnik na wodę świeżą wodą z kranu maksymalnie do oznaczenia poziomu maks.
- Włożyć pojemnik na wodę do urządzenia.
- Ustawić naczynie pod dozownikiem **2**.
- Aby włączyć lub wyłączyć urządzenie, naciśnięć przycisk zasilania . W razie potrzeby urządzenie wykona automatyczne płukanie.

Przyrządzanie kawy





- Codziennie napełniać pojemnik na wodę świeżą wodą. W pojemniku na wodę musi zawsze znajdować się dostateczna ilość wody dla prawidłowej pracy urządzenia.
- Do pojemnika na kawę ziarnistą najlepiej wsypywać mieszanki ziaren do ekspresów ciśnieniowych lub automatycznych.
Nie używać mielonych, glazurowanych, karmelizowanych ani innych kaw ziarnistych z dodatkami zawierającymi cukier.

Ustawianie dozowanej ilości i mocy

- By płynnie ustawić odpowiednią ilość kawy należy obracać pokrętkę regulacji ilości kawy **4**.
Pokrętkę do oporu w lewo = 30 ml na filiżankę
Pokrętkę do oporu w prawo = 220 ml na filiżankę
- By ustawić moc kawy należy naciskać przycisk , aż wybrana zostanie żądana moc.
Moc symbolizują ziarna pokazywane na wyświetlaczu **10** (od  = łagodna do  = mocna).

Dozowanie do jednej lub dwóch filiżanek

Równocześnie można dozować do jednej lub dwóch filiżanek.

- Włączyć urządzenie.
- Podstawić jedną lub dwie filiżanki pod dozownik.
- *Przygotowanie jednej filiżanki:* naciśnięć przycisk   *jeden raz.*
- *Przygotowanie dwóch filiżanek:* naciśnięć przycisk   *dwa razy.*
- Naciśnięć przycisk ponownie, aby anulować przygotowanie kawy.

Przyrządzanie spienionego mleka oraz podgrzewanie mleka i wody

OSTRZEŻENIE

Niebezpieczeństwo oparzenia gorącą parą i gorącym wężykiem spieniacza!

- ▶ Nie podstawić rąk pod dozownik spieniacza podczas dozowania pary.
- ▶ Unikać bezpośredniego kontaktu skóry z gorącą wodą i gorącym wężykiem spieniacza.
- ▶ Nie dotykać wężyka spieniacza podczas użytkowania ani bezpośrednio po użyciu.





Przy pomocy Cappuccinatore można spienić lub podgrzać mleko albo przygotować gorącą wodę.

Mleko można spieniać bezpośrednio do filiżanki z kartonu lub z naczynia.





Opcjonalnie możliwe jest podłączenie do pojemnika na mleko Melitta®.

Przyrządzanie spienionego mleka

Zaleca się stosowanie zimnego mleka z dużą zawartością białka.

- Włączyć urządzenie.
- Wężyk Cappuccinatore **13** zanurzyć bezpośrednio w mleku.
- Nacisnąć przycisk .  miga w trakcie nagrzewania urządzenia. Po nagraniu świeci się .
- Obrócić pokrętko (rys. **F, 3**) do położenia „spienione mleko” (symbol  przekreślony do góry).
- Obrócić pokrętko dozownika spieniacza **11** do oporu zgodnie z ruchem wskazówek zegara.  miga. Mleko jest spieniane.
- Obrócić pokrętko dozownika spieniacza **11** do oporu przeciwnie do kierunku ruchu wskazówek zegara. Spienianie zakończone.
- Cappuccinatore należy przepłukać po każdym użyciu.



Podgrzewanie mleka

- Włączyć urządzenie.
- Wężyk Cappuccinatore **13** zanurzyć bezpośrednio w mleku.
- Nacisnąć przycisk .  miga w trakcie nagrzewania urządzenia. Po nagraniu świeci się .
- Obrócić pokrętko (rys. **F, 3**) do położenia „ciepłe mleko” (symbol  przekreślony do góry).
- Obrócić pokrętko dozownika spieniacza **11** do oporu zgodnie z ruchem wskazówek zegara.  miga. Mleko jest podgrzewane.
- Obrócić pokrętko dozownika spieniacza **11** do oporu przeciwnie do kierunku ruchu wskazówek zegara. Podgrzewanie jest zakończone.
- Cappuccinatore należy przepłukać po każdym użyciu.

Płukanie Cappuccinatore



Cappuccinatore należy czyścić w regularnych odstępach czasu („Czyszczenie Cappuccinatore“, strona 171).

Zaleca się cotygodniowe płukanie Cappuccinatore przy pomocy środka do czyszczenia systemu mleka Melitta® PERFECT CLEAN. Zamiast czystej wody użyć roztworu do usuwania pozostałości mleka.

- Włączyć urządzenie.
- Napelnić naczynie do połowy czystą wodą.
- Podstawić naczynie pod Cappuccinatore. Należy pamiętać, aby wężyk Cappuccinatore był zanurzony w wodzie.
- Nacisnąć przycisk dozowania pary .
- Obrócić pokrętko (rys. **F, 3**) do położenia „spienione mleko” (symbol  przekreślony do góry).
- Obrócić pokrętko dozownika spieniacza **11** do oporu zgodnie z ruchem wskazówek zegara. Zamknąć pokrętko dozownika spieniacza, gdy zacznie wydobywać się czysta mieszanina wody i pary.
- Odczekać 30 sekund lub nacisnąć przycisk , aby przejść do normalnego trybu pracy.

Dozowanie gorącej wody

Za każdym razem można dozować jednorazowo maksymalnie 150 ml gorącej wody. Aby dozować większą ilość ciepłej wody, należy powtórzyć proces.

- Włączyć urządzenie.
- Obrócić pokrętko (rys. F, 3) do położenia „wrzątek” (symbol  przekręcony do góry).
- Podstawić naczynie pod Cappuccinatore.
- Obrócić pokrętko dozownika spieniacza 11 do oporu zgodnie z ruchem wskazówek zegara.  miga. Naczynie napełniane jest gorącą wodą.
- Obrócić pokrętko dozownika spieniacza 11 do oporu przeciwnie do kierunku ruchu wskazówek zegara.

Twardość wody i filtr wody

Prawidłowe ustawienie twardości wody ma istotne znaczenie dla odpowiednio wczesnego wskazywania przez urządzenie konieczności odkamienienia. Fabrycznie ustawiona jest twardość wody na poziomie 4.









Po założeniu filtra wody Melitta® PRO AQUA automatycznie ustawiany jest stopień 1 twardości.

Filtr wody Melitta® PRO AQUA

Filtr wody Melitta® PRO AQUA odfiltrowuje kamień i inne substancje szkodliwe z wody. Filtr wody należy wymieniać co 2 miesiące, jednak najpóźniej wtedy, gdy na wyświetlaczu pojawi się symbol . Filtr wody dostępny jest w specjalistycznych sklepach.

Montaż filtra wody









Podczas całego procesu wymiany miga symbol .





- Przed montażem filtra wody do urządzenia wstawić go na kilka minut do szklanki z wodą z kranu.
- Wyłączyć urządzenie.
- Nacisnąć i przytrzymać przycisk  i  jednocześnie przez ok. 3 sekundy, a następnie zwolnić. Na wyświetlaczu pojawi się symbol .
- Opróżnić tackę ociekową i włożyć do urządzenia bez pojemnika na fusy. Symbol  zaświeci.
- Wyjąć pojemnik na wodę 7 z urządzenia do góry.
- Opróżnić pojemnik na wodę.
- Wkręcić filtr wody w gwint w dnie pojemnika na wodę.
- Napełnić pojemnik na wodę do oznaczenia poziomu maks. świeżą wodą z kranu.
- Włożyć pojemnik na wodę do urządzenia. Symbol  zaświeci.
- Ustawić ponownie pojemnik na fusy pod Cappuccinatore 13.
- Obrócić pokrętko dozownika spieniacza 11 do oporu zgodnie z ruchem wskazówek zegara. Na wyświetlaczu miga . Naczynie napełniane jest wodą.
- Gdy na wyświetlaczu zaświeci się , obrócić pokrętko dozownika spieniacza 11 do oporu przeciwnie do kierunku ruchu wskazówek zegara.
- Urządzenie jest gotowe do pracy. Symbol  i  zaświecą się. Twardość wody ustawiona jest na poziomie 1.
- Opróżnić pojemnik na fusy i włożyć do urządzenia.

Po włożeniu filtra wody podczas pierwszego płukania woda może być mętna, ponieważ z filtra wyłukiwany jest nadmiar węgla aktywnego. Po tym etapie woda jest już czysta.

Ustawianie twardości wody

Do urządzenia dołączony jest pasek testowy do badania twardości wody.

- Ustalić twardość wody z kranu przy pomocy paska testowego.
- Włączyć urządzenie.
- Nacisnąć i przytrzymać równocześnie przycisk   oraz  dłużej niż 2 sekundy. Symbol  zacznie szybko migać.
- Nacisnąć przycisk  , aby wyświetlić menu ustawiania twardości wody. Symbol  zaświeci się.
- Ustawić ustaloną twardość wody przyciskiem . Wybraną twardość wody symbolizują ziarna .

Twardość wody	°dH	°e	°fH
1: 	0-10	0-13	0-18
2: 	10-15	13-19	18-27
3: 	15-20	19-25	27-36
4:  miganie	>20	>25	>36

- Nacisnąć przycisk , aby potwierdzić wybór.

Konserwacja i czyszczenie

OSTRZEŻENIE

Niebezpieczeństwo porażenia prądem elektrycznym spowodowane przez napięcie sieciowe!

- ▶ Przed przystąpieniem do czyszczenia wyjąć wtyczkę z gniazdka sieciowego.
- ▶ Nigdy nie zanurzać urządzenia w wodzie.
- ▶ Nie stosować myjki parowej.

Czyszczenie codzienne

- Urządzenie czyścić z zewnątrz miękką, wilgotną ściereczką z dodatkiem płynu do naczyń.
- Opróżnić tackę ociekową.
- Opróżnić pojemnik na fusy.

Czyszczenie Cappuccinatore

- Odczekać, aż Cappuccinatore ostygnie.
- Oczyszczyć Cappuccinatore wilgotną ściereczką na zewnątrz.
- Zdjąć Cappuccinatore **13** z przewodu parowego **12**.
- W tym celu zdjąć wężyk na mleko, dyszę spieniacza (rys. **F, 6**) i przewód wlotowy powietrza (rys. **F, 2**) ze złączki (rys. **F, 5**).
- Dokładnie przepłukać wszystkie części wodą.
- Złożyć Cappuccinatore w odwrotnej kolejności.
- Wepchnąć Cappuccinatore **13** na wężyk spieniacza **12**.

Czyszczenie jednostki zaparzania

Zaleca się cotygodniowe czyszczenie jednostki zaparzania.

- Wyłączyć urządzenie.
- Zdjąć osłonę **14** w prawo.
- Nacisnąć i przytrzymać czerwony przycisk na uchwycie zaparzacza (rys. **B, 1**).
- Obrócić uchwyt do oporu zgodnie z ruchem wskazówek zegara.
- Wyjąć zaparzacza z urządzenia, trzymając za uchwyt.
- Dokładnie opłukać zaparzacza czystą wodą ze wszystkich stron. Część na rysunku **D** (strzałka) musi być oczyszczona z resztek kawy.
- Odczekać, aż zaparzacza ocieknie.
- Usunąć resztki kawy z urządzenia.

- Włożyć jednostkę zaparzania do urządzenia, nacisnąć i przytrzymać czerwony przycisk (rys. **B**, **1**) i obrócić uchwyt do oporu w kierunku przeciwnym do ruchu wskazówek zegara.
- Założyć osłonę tak, by się zatrzasnęła.

Zintegrowany program czyszczenia





Zintegrowany program czyszczenia (czas trwania około 15 minut) usuwa pozostałości i resztki oleju kawowego, których nie można usunąć ręcznie.

W trakcie procesu miga symbol czyszczenia .

Program czyszczenia należy wykonywać co 2 miesiące lub po 200 zaparzonych filiżankach, najpóźniej jednak, gdy symbol  zaświeci się.

- Przed uruchomieniem programu czyszczenia oczyścić i wnętrze urządzenia („Czyszczenie jednostki zaparzania“, strona 171).

Stosować wyłącznie tabletki czyszczące Melitta® PERFECT CLEAN.

- Wyłączyć urządzenie.
- Napełnić pojemnik na wodę do oznaczenia poziomu maks. wodą z kranu.
- Włożyć pojemnik na wodę do urządzenia.
- Nacisnąć i przytrzymać równocześnie przycisk  oraz  przez dłużej niż 2 sekundy. Symbol  miga,  świeci się.
- Opróżnić tackę ociekową i pojemnik na fusy.
- Włożyć tackę ociekową do urządzenia bez pojemnika na fusy.
- Ustawić pojemnik na fusy pod dozownikiem **2**.

Faza czyszczenia 1 ():

Wykonane zostaną dwa cykle płukania. Gdy symbol  świeci się, wykonać następujące czynności:

- Wyjąć zaparacz.
- Do zaparacza włożyć tabletkę czyszczącą (rys. **C**).
- Włożyć zaparacz.

Faza czyszczenia 2 ():

Gdy symbol  świeci się, wykonać następujące czynności:

- Napełnić pojemnik na wodę do oznaczenia poziomu maks. wodą z kranu.
- Nacisnąć przycisk , aby kontynuować program czyszczenia (czas trwania ok. 5 minut).

Faza czyszczenia 3 ():

Gdy symbol  świeci się, wykonać następujące czynności:

- Opróżnić tackę ociekową i pojemnik na fusy.
- Włożyć tackę ociekową bez pojemnika na fusy.
- Ustawić pojemnik na fusy pod wylewem **2**.

Faza czyszczenia 4 (), *środkowe ziarno miga*):

- Program czyszczenia będzie kontynuowany – trwa on około 5 minut.

Gdy symbol  świeci się, wykonać następujące czynności:

- Opróżnić tackę ociekową oraz pojemnik na fusy i włożyć do urządzenia.

Program czyszczenia jest zakończony.

Zintegrowany program odkamieniania

OSTRZEŻENIE





Niebezpieczeństwo podrażnienia skóry przez odkamieniacz!

► Przestrzegać zasad bezpieczeństwa i informacji dot. dozowania znajdujących się na opakowaniu odkamieniacza.



Zintegrowany program odkamieniania (czas trwania około 30 minut) usuwa kamień wewnątrz urządzenia. W trakcie procesu miga symbol odkamieniania .

Program odkamieniania należy wykonywać co 3 miesiące, najpóźniej jednak po zaświeceniu się symbolu  („Ustawianie twardości wody“, strona 171).

Stosować wyłącznie środek Melitta® ANTI CALC.

- Wyłączyć urządzenie.
- Wyjąć filtr wody („Twardość wody i filtr wody“, strona 170).
- Nacisnąć i przytrzymać równocześnie przycisk  oraz  przez ok. 3 sekundy. Symbol  miga,  świeci się.





Faza odkamieniania 1 ():

- Opróżnić tackę ociekową i włożyć z powrotem.
- Ustawić pojemnik na fusy pod Cappuccinatore.
- Obrócić pokrętko (rys. F, 3) w położenie „wrzątek” (symbol  przekreślony do góry). Symbol  zaświeci się.
- Opróżnić całkowicie pojemnik na wodę.
- Wlać do pojemnika na wodę środek odkamieniający zgodnie ze wskazówkami na opakowaniu.

- Włożyć pojemnik na wodę do urządzenia.
- Nacisnąć przycisk , aby uruchomić program odkamieniania (czas trwania ok. 15 minut).

Faza odkamieniania 2 ():



Gdy symbol  świeci się, wykonać następujące czynności:

- Upewnić się, że pojemnik na fusy jest podstawiony pod Cappuccinatore.
- Obrócić pokrętko dozownika spieniacza **11** do oporu zgodnie z ruchem wskazówek zegara.  miga. Woda napływa cyklicznie do pojemnika na fusy (czas trwania około 10 minut). Następnie się symbol .
- Opróżnić pojemnik na skropliny i pojemnik na fusy.
- Włożyć z powrotem tackę ociekową i ustawić pojemnik na fusy ponownie pod Cappuccinatore. Symbol  zaświeci się.
- Wyjąć pojemnik na wodę i dokładnie przepłukać czystą wodą.
- Napęlnić pojemnik na wodę do oznaczenia poziomu maks. wodą z kranu.
- Włożyć pojemnik na wodę do urządzenia.
- Nacisnąć przycisk , aby kontynuować program odkamieniania.  miga. Woda wypływa do pojemnika na fusy.

Faza odkamieniania 3 ():

Gdy symbol  świeci się, wykonać następujące czynności:









- Obrócić pokrętko dozownika spieniacza **11** do oporu przeciwnie do kierunku ruchu wskazówek zegara. Woda wypływa z wnętrza urządzenia do tacki ociekowej.





- Gdy zaświeci się , opróżnić tackę ociekową oraz pojemnik na fusy i włożyć do urządzenia. Gdy  zaświeci się, program odkamieniania jest zakończony.
- Włożyć filtr wody („Twardość wody i filtr wody“, strona 170).

Pozostałe ustawienia

Tryb energooszczędny

Po zakończeniu ostatniej czynności urządzenie automatycznie (zależnie od ustawienia) przełącza się na tryb energooszczędny. Ustawienie fabryczne urządzenia to 5 minut .









- Włączyć urządzenie.
- Nacisnąć równocześnie przycisk   oraz , aż symbol  zacznie migać.
- Nacisnąć dwukrotnie przycisk  . Symbol  świeci się.
- Naciskać przycisk  do chwili, aż ustawiony zostanie jeden z czterech odstępów czasowych. Odstępów czasowe symbolizują ziarna pokazywane na wyświetlaczu 9.



Wskazanie	Odstępy czasowe
	5 minut (ustawienie fabryczne)
	15 minut
	30 minut
 miganie	wył.

- Nacisnąć przycisk , aby potwierdzić ustawienie.

Automatyczne wyłączenie

Po zakończeniu ostatniej czynności urządzenie automatycznie (zależnie od ustawienia) wyłącza się. Ustawienie fabryczne urządzenia to 30 minut .











- Włączyć urządzenie.
- Nacisnąć równocześnie przycisk   oraz , aż symbol  zacznie migać.
- Nacisnąć przycisk   trzy razy. Symbol  świeci się.
- Naciskać przycisk  do chwili, aż ustawiony zostanie jeden z czterech odstępów czasowych. Odstępów czasowe symbolizują ziarna pokazywane na wyświetlaczu 9.

Wskazanie	Odstępy czasowe
	30 minut (ustawienie fabryczne)
	2 godzin
	4 godzin
 miganie	8 godzin

- Nacisnąć przycisk , aby potwierdzić ustawienie.

Temperatura parzenia

Temperatura parzenia ustawiona jest fabrycznie na poziom 2 (średnia .

- Włączyć urządzenie.
- Nacisnąć równocześnie przycisk   oraz , aż symbol  zacznie migać.
- Nacisnąć przycisk   cztery razy. Symbol  świeci się.
- Naciskać przycisk  do chwili, aż ustawiona zostanie jedna z trzech temperatur parzenia. Temperaturę symbolizują ziarna pokazywane na wyświetlaczu 9 (od  = niska do  = wysoka).
- Nacisnąć przycisk , aby potwierdzić ustawienie.

Wybór stopnia zmielenia

Fabrycznie ustawiono optymalny stopień zmielenia. Z tego względu zaleca się regulację stopnia zmielenia dopiero po 1000 cyklach parzenia kawy (po ok. 1 roku).

Stopień zmielenia można ustawiać bezpośrednio po rozpoczęciu pobierania kawy i wyłączyć **podczas** pracy młynka.

- Zdjąć osłonę **14** w prawo.
- Uruchomić pobieranie kawy.
- Ustawić dźwignię (rys. **E**) w żądanym położeniu (w lewo = drobno; w prawo = grubo).
- Założyć osłonę i odchylić w lewo, aby się zatrzasnęła.

Transport, przechowywanie i utylizacja

Odparowywanie



OSTRZEŻENIE







Niebezpieczeństwo oparzenia gorącą parą i gorącym przewodem parowym!

Podczas odparowywania z urządzenia wydobywa się gorąca para.

- ▶ Nie dotykać przewodu parowego podczas użytkowania ani bezpośrednio po użyciu.

Jeśli urządzenie nie będzie używane przez dłuższy czas (lub przed transportem), urządzenie należy odparować. W ten sposób urządzenie będzie chronione przed zamarznięciem.

- Wyjąć filtr wody („Twardość wody i filtr wody“, strona 170) i przechowywać w chłodnym miejscu w szklance z wodą z kranu.
- Włączanie urządzenia.









- Nacisnąć i przytrzymać równocześnie przycisk  oraz  przez ok. 2 sekundy. Symbol  zamiga, następnie zaświeci się .
- Wyjąć pojemnik na wodę **7** z urządzenia do góry. Symbol  zaświeci się.
- Ustawić naczynie pod Cappuccinatorem **13**.
- Obrócić **11** do oporu zgodnie z ruchem wskazówek zegara.  miga. Woda wypłynie z przewodu parowego do naczynia, para ulatuje.
- Jeśli para przestaje się wydobywać, obrócić pokrętkę dozownika spieniacza **11** do oporu przeciwnie do kierunku ruchu wskazówek zegara.
- Włożyć pojemnik na wodę do urządzenia.





Transport

- Odparować urządzenie.
- Opróżnić i wyczyścić tackę ociekową oraz pojemnik na fusy.
- Opróżnić pojemnik na wodę i pojemnik na kawę ziarnistą. W razie potrzeby odessać głęboko osadzone ziarna.
- Zdjąć Cappuccinatore **13** z przewodu parowego **12**.
- „Czyszczenie jednostki zaparzania“, strona 171.
- W miarę możliwości transportować urządzenie w oryginalnym opakowaniu, łącznie z twardą pianką.

Utylizacja

Urządzenie jest oznakowane zgodnie z dyrektywą europejską 2002/96/WE w sprawie zużytego sprzętu elektrycznego i elektronicznego (waste electrical and electronic equipment WEEE). Dyrektywa określa ramy odbioru i recyklingu zużytych urządzeń obowiązujące w całej Unii Europejskiej. Informacji na temat aktualnych sposobów utylizacji udziela dystrybutor.

Usuwanie usterek		
Usterka	Przyczyna	Środki
Kawa leci tylko kroplami.	Zbyt drobny stopień zmielenia.	Ustawić grubszy stopień zmielenia. Oczyścić zaparzacz. W razie potrzeby wykonać program odkamieniania lub czyszczenia.
Kawa nie leci.	Nienapełniony lub niewłaściwie włożony pojemnik na wodę.	Napełnić pojemnik na wodę i zwrócić uwagę na jego poprawne ułożenie.
	Zatkany zaparzacz	Oczyścić zaparzacz.
Młynek nie pracuje.	Ziarna nie wpadają do młynka.	Postukać lekko w pojemnik na kawę ziarnistą.
	Ciała obce w młynku.	Skontaktować się z autoryzowanym serwisem.
Głośnie praca młynka do kawy.	Ciała obce w młynku.	Skontaktować się z autoryzowanym serwisem.
Symbole ziaren kawy  migają, mimo że pojemnik na kawę ziarnistą jest napełniony.	Niedostatecznie zmielone ziarna kawy w zaparzacz.	Nacisnąć przycisk  lub przycisk  .
Urządzenie sygnalizuje „Brak wody”, mimo że pojemnik na wodę jest napełniony. Na wyświetlaczu świeci się  .	Pływak jest zablokowany.	Sprawdzić poziom pływaka w pojemniku na wodę, wyłączyć wodę i ostrożnie potrząsnąć pojemnikiem.
Symbol  świeci bez powodu.	Zapowietrzone przewody wewnętrzne urządzenia.	Obrócić pokrętkę dozownika spieniacza 11 do oporu zgodnie z ruchem wskazówek zegara, aż woda zacznie wypływać z urządzenia. W razie potrzeby oczyścić zaparzacz.
Przerwano proces czyszczenia i odkamieniania.	Przerwano dopływ prądu, np. wskutek awarii zasilania.	Urządzenie samodzielnie wykonuje program płukania. Przestrzegać instrukcji podawanych przez urządzenie.
Podczas spieniania mleka powstaje zbyt mało piany.	Pokrętko Cappuccinatore znajduje się w niewłaściwej pozycji.	Ustawić właściwą pozycję dyszy.
	Cappuccinatore jest zanieczyszczony.	Rozłożyć Cappuccinatore na części i wyczyścić.
Zaparzacz nie daje się ponownie włożyć.	Zaparzacz jest nieprawidłowo zablokowany.	Sprawdzić, czy uchwyt blokady zaparzacza jest poprawnie zatrzaśnięty.
	Napęd nie znajduje się w prawidłowej pozycji.	Wyłączyć i ponownie włączyć urządzenie. Następnie nacisnąć i przytrzymać równocześnie przycisk  oraz  oraz  dłużej niż 2 sekundy. Napęd przesuwają się do prawidłowej pozycji. Następnie z powrotem włożyć zaparzacz i sprawdzić, czy blokada działa poprawnie.

Usuwanie usterek		
Usterka	Przyczyna	Środki
Symbol czyszczenia  i symbol gotowości  migają na zmianę.	Brak zaparzacza lub zaparzacz jest niewłaściwie włożony.	Włożyć poprawnie zaparzacz i zablokować.
	Komora zaparzacza jest przepełniona.	Wyłączyć i ponownie włączyć urządzenie przyciskiem zasilania  (ew. powtórzyć), aż urządzenie przejdzie w tryb gotowości.
Nieprzerwane miganie wszystkich przycisków.	Błąd krytyczny	Wyłączyć i włączyć urządzenie wyłącznikiem  . Jeśli to nie przyniesie efektu, skontaktować się z autoryzowanym serwisem.



Dane techniczne

Dane techniczne	
Napięcie robocze	220–240 V, 50/60 Hz
Pobór mocy	maks. 1400 W
Ciśnienie pompy	maks. 15 barów
Wymiary	
Szerokość	200 mm
Głębokość	455 mm
Wysokość	325 mm
Pojemność	
Pojemnik na kawę ziarnistą	125 g
Pojemnik na wodę	1,2 l
Masa (własna)	8,1 kg
Warunki otoczenia	
Temperatura	10°C do 32°C
Wilgotność względna powietrza	30% do 80% (bez kondensacji)

Przywracanie ustawień fabrycznych urządzenia

Istnieje możliwość przywrócenia ustawień fabrycznych urządzenia.

Warunek: Urządzenie jest gotowe do pracy.

- Nacisnąć przycisk zasilania  i dodatkowo przycisk pary  na dłużej niż 2 sekundy.

→ Przywrócone zostaną ustawienia fabryczne urządzenia.

Przegląd ustawień fabrycznych

Ustawienia fabryczne	
Temperatura parzenia	średnia
Twardość wody	bardzo twarda
Odstęp czasowy automatycznego wyłączenia	30 minut
Odstęp czasowy trybu energooszczędnego	5 minut

Güvenlik bilgileri

Kullanma kılavuzunu lütfen dikkatli okuyun ve ona göre işlem yapın.

Bu cihaz, kahve çekirdeklerinden kahve hazırlamak ve süt ya da su ısıtmak için geliştirilmiştir.

Kullanım ortamı 'ev' olarak belirlenmiştir.

Bunun dışındaki her tür kullanım şekli amacına aykırı olarak kabul edilir ve yaralanmalara / maddi hasara yol açabilir.



Cihaz, geçerli Avrupa direktiflerine uygundur.

Cihaz en son teknoloji ile üretilmiştir. Ancak buna rağmen ortadan kaldırılması mümkün olmayan bazı tehlikeler mevcuttur.

Tehlikelerin önlenmesi için güvenlik bilgilerine dikkat edilmeli ve uyulmalıdır.

Güvenlik bilgilerine uyulmamasından kaynaklanan hasarlarda Melitta hiçbir sorumluluk üstlenmeyecektir.



UYARI

Elektrikten kaynaklanan tehlike!

Cihazın veya elektrik kablosunun hasarlı olması halinde, elektrik çarpması sonucu ölüm tehlikesi mevcuttur.

Elektrikten kaynaklanan tehlikeleri önlemek için:

- ▶ Hasarlı elektrik kablosu kullanmayınız.
- ▶ Hasarlı elektrik kabloları yalnızca üreticinin kendisi, üreticiye bağlı müşteri servisi veya benzer niteliklere sahip yetkin bir kişi tarafından tamir edilebilir.
- ▶ Cihazın muhafazasına sabit olarak vidalanmış kapakları açmayınız.
- ▶ Cihazı ancak teknik açıdan sorunsuz durumdayken kullanınız.
- ▶ Arızalı bir cihaz yalnızca yetkili servis tarafından tamir edilebilir. Cihazı kendi başınıza onarmayınız.
- ▶ Cihazda, bileşenlerinde ve aksesuarlarda değişiklik yapmayınız.
- ▶ Cihazı suya daldırmayınız.
- ▶ Elektrik kablosunu suya temas ettirmeyiniz.

! UYARI**Yanma ve haşlanma tehlikesi!**

Dışarı çıkan sıvı ve buharlar çok sıcak olabilir. Cihazın bazı parçaları da oldukça sıcaktır. Yanık ve haşlanmaların önlenmesi için:

- ▶ Dışarı çıkan sıvı ve buharların cilde temas etmesini önleyiniz.
- ▶ İşletim sırasında çıkıştaki başlıklara dokunmayınız.





Genel güvenlik!

Yaralanma ve maddi hasarı önlemek için:

- ▶ Cihazı dolap içi gibi yerlerde çalıştırmayınız.
- ▶ İşletim sırasında cihazın iç kısmına temas etmeyiniz.
- ▶ 8 yaşından küçük çocuklar cihaza ve elektrik kablosuna yaklaşmamalıdır.
- ▶ Gözetim altında oldukları veya cihazın güvenli kullanımı hakkında bilgilendirildikleri ve cihazın kullanımından kaynaklanan tehlikeleri anladıkları takdirde, 8 yaş ve üstü çocuklar ile fiziksel, duyuşsal veya ruhsal kısıtlamaları bulunan ya da tecrübe ve bilgi eksiği bulunan kişiler tarafından da kullanılabilirler.
- ▶ Çocukların bu cihazla oynaması yasaktır. Cihazın temizliği ve kullanıcı bakımı, 8 yaşından küçük çocuklar tarafından yapılmamalıdır. 8 yaşından büyük çocuklar, temizlik ve kullanıcı bakımı sırasında gözetim altında tutulmalıdır.
- ▶ Uzun süre gözetimsiz kalacaksa cihazı elektrikten ayırınız.

- ▶ Cihazı 2000 m'yi aşan yüksekliklerde çalıştırmayınız.
- ▶ Cihazı ve bileşenlerini temizlerken ilgili bölümde verilen bilgilere dikkat ediniz ("Bakım ve temizlik", sayfa 185).



Bir bakışta**Resim A**

1	Damlama haznesi; fincan paneli ve posa kabı ve dolu damlama haznesi göstergesi ile
2	Yüksekliği ayarlanabilen çıkış
3	Açma/Kapama düğmesi ①
4	Kahve miktarı regülatörü
5	Kahve alma tuşu  
6	Kahve yoğunluğu için tuş 
7	Su haznesi
8	Çekirdek haznesi
9	Buhar alımı tuşu 
10	Ekran
11	Süt köpüğü ve sıcak su alımı için valf
12	Buhar borusu
13	Cappuccinatore
14	Sağ kapak (çıkartılabilir, arkasında öğütme derecesi ayarı, pişirme ünitesi ve tip etiketi yer almaktadır)





Resim F





1	Hava emme valfi
2	Hava emme borusu
3	Çevirmeli düğme
4	Süt hortumu için bağlantı
5	Bağlantı parçası
6	Süt köpüğü/sıcak su memesi

Cappuccinatore seçme düğmesindeki simge

	Sıcak süt ayarı
	Sıcak su ayarı
	Süt köpüğü ayarı

Ekran

	Yanıyorsa	Cihaz kullanıma hazır
	Yanıp sönüyorsa	Cihaz ısınıyor veya kahve veriliyor
	Yanıyorsa	Melitta® PRO AQUA filtre kartuşunu değiştiriniz
	Yanıp sönüyorsa	Filtre değişimi sürüyor
	Yanıyorsa	Su haznesini doldurunuz
	Yanıp sönüyorsa	Su haznesini yerleştiriniz
	Yanıyorsa	Damlama haznesini ve posa kabını boşaltınız
	Yanıp sönüyorsa	Damlama haznesini ve posa kabını yerleştiriniz

	Yanıyorsa	1 çekirdek: yumuşak 2 çekirdek: normal 3 çekirdek: sert
	Yanıp sönüyorsa	Çekirdek haznesini doldurunuz; bir sonraki kahve alımında yanıp sönme duracaktır
	Yanıyorsa	Cihazın temizlenmesi
	Yanıp sönüyorsa	Entegre temizlik programı yürütülmektedir
	Yanıyorsa	Cihazın kirecini çözünüz
	Yanıp sönüyorsa	Entegre kireç çözme programı yürütülmektedir
	Yanıyorsa	Köpürtme hazırlığı veya: Sistemde hava vardır. Cihazdan su akıncaya kadar valf şalterini 11 saat yönünde sonuna kadar çeviriniz.
	Yanıp sönüyorsa	Süt köpüğü veya sıcak su alımı devam etmektedir

İlk kullanımdan önce

Teslimat kapsamının kontrol edilmesi

Teslimat kapsamının eksiksiz olup olmadığını aşağıdaki listeye göre kontrol ediniz. Eksik parçalar varsa, satıcınıza başvurunuz.



- Cappuccinatore
- Süt hortumu
- Su sertliği için test şeridi

Genel bilgiler

- Sadece saf, karbonik asitsiz su kullanınız.
- Kullanılan suyun sertliğini birlikte verilen test sribi ile tespit ediniz ve su sertliğini ayarlayınız ("Su sertliği ve filtresi", sayfa 184).
- Su filtresi kullanmak istiyorsanız, filtreyi cihazın ilk işleme alımı tamamlandıktan sonra yerleştiriniz.

İlk işleme almaya ilişkin bilgi

İlk işleme almada cihazın havası alınmalıdır. Cihaz bu sırada sadece tamamen doldurulmuş su haznesi ile çalıştırılmalıdır.

- Cappuccinatore'yi **13** sonuna kadar buhar borusunun **12** üstüne itiniz.
- Cappuccinatore'nin **13** altına bir kap yerleştiriniz.
- Cihazı çalıştırmak için **①** tuşuna basınız.  ekranda yanar.
- Valf şalterini **11** saat yönünde sonuna kadar çeviriniz. Ekranda  yanıp söner. Su, kabin içine akar.
- Ekranda  yanıp söndüğünde, valf şalterini **11** saat yönünün tersine doğru sonuna kadar çeviriniz.
- Cihaz işleme hazırdır.
- İlk işleme alma tamamlandıktan sonra, gerekiyorsa Melitta® PRO AQUA filtre kartuşunu yerleştiriniz (bkz. sayfa 184).

Cihazın işleme alınması

İşleme alma

UYARI

Yanlış şebeke voltajı, yanlış yapılmış veya hasarlı bağlantılar ve elektrik kablosu elektrik çarpmasına ve yangına yol açabilir!





- ▶ Şebeke voltajının cihazın tip etiketinde verilen voltajla aynı olduğundan emin olunuz. Tip etiketi cihazın sağ tarafında kapağın arkasında bulunmaktadır (Resim **A**, **14**).
- ▶ Prizin geçerli elektrik güvenliği normlarına uygun olduğundan emin olunuz. Emin olamıyorsanız bir elektrik uzmanına başvurunuz.
- ▶ Hiçbir zaman hasarlı elektrik kablolarını kullanmayınız (izolasyonu hasarlı, çıplak teller).

- Cihazı sağlam, kuru ve yan taraflarda yeterince boşluğu olan (en az 10 cm) düz bir yüzeyin üzerine koyunuz.
- Cappuccinatore'yi **13** sonuna kadar buhar borusunun **12** üstüne itiniz.
- Elektrik kablosunu uygun bir prize takınız.
- Çekirdek haznesinin **8** kapağını çıkarınız.
- Çekirdek haznesini uygun kahve çekirdekleriyle doldurunuz.
- Kapağı tekrar oturtunuz.
- Su haznesinin **7** kapağını çıkarınız ve su haznesini yukarı doğru cihazdan çekiniz.
- Su haznesini en fazla maks. işarete kadar taze musluk suyuyla doldurunuz.
- Su haznesini cihaza yerleştiriniz.
- Çıkışın **2** altına bir kap koyunuz.
- Cihazı açmak veya kapatmak için açma/kapatma düğmesine **①** basınız. Cihaz gerekirse otomatik bir yıkama gerçekleştirir.





Hazırlama

- Su haznesine her gün yeni su doldurunuz. Cihazın işletimi için su haznesinde daima yeterli su olmalıdır.
- Tercihen espresso kahve veya kahve otomatı kahve karışımlarını çekirdek haznesine doldurunuz. Öğütülmüş, cilalı, şekerli, karamelize veya başka şeker içerikli katkı maddeleriyle işlenmiş kahve çekirdeklerini kullanmayınız.

Alım miktarını ve yoğunluğu ayarlama

- Alım miktarını kademersiz olarak ayarlamak için kahve miktarı regülatörünü **4** çeviriniz. Regülatör tam solda = Fincan başına 30 ml Regülatör tam sağda = Fincan başına 220 ml
- İstedığınız yoğunluk ayarlanana kadar  tuşuna basınız. Yoğunluk ekrandaki **10** çekirdeklerle gösterilmektedir ( = yumuşak ile    = sert arası).

Kahve veya espresso kahve alma

- Bir veya aynı anda iki fincan alınabilir.
- Cihazı çalıştırın.
 - Bir veya iki fincanı çıkışın altına koyunuz.
 - *Bir fincan hazırlama:*   tuşuna *bir* kez basınız.
 - *İki fincan hazırlama:*   tuşuna *iki* kez basınız.
 - Kahve alımını kesmek için tuşa yeniden basınız.

Süt köpüğü hazırlama, süt ve su ısıtma

UYARI

Sıcak buhar ve sıcak buhar borusu nedeniyle yanma ve haşlanma tehlikesi!

- ▶ Hiçbir zaman dışarı çıkan buhara elinizi sokmayınız.
- ▶ Sıcak su ve sıcak buhar borusu ile direkt temastan kaçınınız.
- ▶ Kullanım esnasında veya kullanımdan hemen sonra buhar borusuna dokunmayınız.





Cappuccinatore ile süt köpüğü hazırlanabilir, süt ısıtılabilir veya sıcak su alınabilir.

Sütü doğrudan kutusundan veya bir kaptan fincana köpürtebilirsiniz.





Opsiyonel olarak Melitta® süt haznesine bağlayabilirsiniz.

Süt köpüğü hazırlama

Mümkünse protein oranı yüksek soğuk süt kullanınız.

- Cihazı çalıştırın.
- Cappuccinatore'nin **13** hortumunu doğrudan süte daldırınız.
-  tuşuna basınız. Cihaz ısınırken  yanıp söner. Isındıktan sonra  yanar.
- Çevirmeli düğmeyi (resim **F, 3**) „Süt Köpüğü“ konumuna çeviriniz ( yukarı bakar).
- Valf şalterini **11** saat yönünde sonuna kadar çeviriniz.  yanıp söner. Süt köpüğü hazırlanır.
- Valf şalterini **11** saat yönünün tersine sonuna kadar çeviriniz. Hazırlama sona ermiştir.
- Cappuccinatore'yi her kullanımdan sonra yıkayınız.



Süt ısıtma

- Cihazı çalıştırın.
- Cappuccinatore'nin **13** hortumunu doğrudan süte daldırınız.
-  tuşuna basınız. Cihaz ısınırken  yanıp söner. Isındıktan sonra  yanar.
- Çevirmeli düğmeyi (resim **F, 3**) „Sıcak Süt“ konumuna çeviriniz ( yukarı bakar).
- Valf şalterini **11** saat yönünde sonuna kadar çeviriniz.  yanıp söner. Süt ısıtılır.
- Valf şalterini **11** saat yönünün tersine sonuna kadar çeviriniz. Isıtma sona ermiştir.
- Cappuccinatore'yi her kullanımdan sonra yıkayınız.

Cappuccinatore'yi yıkama



Cappuccinatore düzenli aralıklarla temizlenmelidir. ("Cappuccinatore'yi temizleme", sayfa 185).

Cappuccinatore'yi haftada bir kez Melitta® PERFECT CLEAN süt sistemi temizleyicisi ile yıkamanız tavsiye edilir. Temiz su yerine süt temizleme çözeltisini kullanınız.

- Cihazı çalıştırın.
- Bir kabı yarısına kadar temiz suyla doldurunuz.
- Kabı Cappuccinatore'nin altına tutunuz. Cappuccinatore'nin hortumu suyun içine girmelidir.
- Buhar alım tuşuna  basınız.
- Çevirmeli düğmeyi (resim **F, 3**) „Süt Köpüğü“ konumuna çeviriniz ( yukarı bakar).
- Valf şalterini **11** saat yönünde sonuna kadar çeviriniz. Temiz su/buhar karışımı çıktığında valf şalterini kapatınız.
- 30 saniye bekleyiniz veya  tuşuna basarak normal işletim moduna geçiniz.

Sıcak su alma

İşlem başına en fazla 150 ml sıcak su alınabilir. Daha fazla sıcak su almak için işlemi tekrarlayınız.

- Cihazı çalıştırın.
- Çevirmeli düğmeyi (resim **F, 3**) „Sıcak Su“ konumuna çeviriniz ( yukarı bakar).
- Kabı Cappuccinatore'nin altına tutunuz.
- Valf şalterini **11** saat yönünde sonuna kadar çeviriniz.  yanıp söner. Sıcak su, kabın içine akar.
- Valf şalterini **11** saat yönünün tersine sonuna kadar çeviriniz.

Su sertliđi ve filtresi

Dođru su sertliđi ayarı, cihazın kireç çözme gerekliliđini zamanında göstermesi için önemlidir. Fabrika çıkıřlı olarak su sertliđi 4 ayarlanmıřtır.





Bir Melitta® PRO AQUA filtre kartuřu yerleřtirildikten sonra sertlik derecesi otomatik olarak 1'e ayarlanır.





Melitta® PRO AQUA filtre kartuřu

Melitta® PRO AQUA filtre kartuřu sudaki kireci ve diđer zararlı maddeleri filtreler. Su filtresi 2 ayda bir veya en geç ekranda  görüntülediđinde deđiřtirilmelidir. Su filtresi ilgili mađazalardan alınabilir.

Su filtresinin yerleřtirilmesi







Tüm deđiřtirme iřlemi boyunca  yanıp söner.

- Su filtresini yerleřtirmeden önce birkaç dakika musluk suyu olan bir bardađa koyunuz.
- Cihazı kapatınız
-  ve  tuřlarına yakl. 3 saniye basıp bırakınız.  ekranda görünür.
- Damlama haznesini boşaltınız ve posa kabı olmadan yerleřtiriniz.  yanar.
- Su haznesini 7 yukarı dođru cihazdan çekiniz.
- Su haznesini boşaltınız.
- Su filtresini, su haznesi tabanındaki vida diřine vidalayınız.
- Su haznesini maks. iřaretine kadar yeni musluk suyuyla doldurunuz.
- Su haznesini cihaza yerleřtiriniz.  yanar.
- Posa kabını Cappuccinatore'nin 13 altına koyunuz.

- Valf řalterini 11 saat yönünde sonuna kadar çeviriniz. Ekranda  yanıp söner. Su, kabın içine akar.
- Ekranda  yanıp söndüđünde, valf řalterini 11 saat yönünün tersine dođru sonuna kadar çeviriniz.
- Cihaz iřletime hazırdır.  ve  yanar. Su sertliđi, sertlik derecesi 1'e ayarlanmıřtır.
- Posa kabını boşaltınız ve yerleřtiriniz. Su filtresini yerleřtirdikten sonra su, ilk yıkama sırasında bulanık olabilir, çünkü fazla aktif karbon filtreden atılır. Ardından su tekrar berraklařacaktır.

Su sertliđini ayarlama

Su sertliđini tespit etmek için cihazın yanında bir test sribi bulunmaktadır.

- Test sribi ile, musluk suyunun sertliđini tespit ediniz.
- Cihazı çalıřtırın.
-  ve  tuřlarına aynı anda 2 saniyeden uzun basınız.  hızlı yanıp söner.
- Su sertliđini ayarlama menüsünü görüntülemek için  tuřuna basınız.  yanar.
- Tespit edilen su sertliđini  tuřuna basarak ayarlayınız. Seçilen su sertliđi çekirdek sembolleri ile gösterilir .

Su sertliđi	°dH	°e	°fH
1: 	0-10	0-13	0-18
2: 	10-15	13-19	18-27
3: 	15-20	19-25	27-36
4:  yanıp söner	>20	>25	>36

- Seçimi onaylamak için  tuřuna basınız.

Bakım ve temizlik

⚠ UYARI

Şebeke voltajı nedeniyle elektrik çarpma tehlikesi!

- ▶ Temizlikten önce elektrik fişini çekiniz.
- ▶ Cihazı asla suya daldırmayınız.
- ▶ Buharlı temizleyici kullanmayınız.

Günlük temizlik

- Cihazı dıştan yumuşak, nemlendirilmiş bir bez ve piyasada yaygın kullanılan bulaşık deterjanı ile siliniz.
- Damlama haznesini boşaltınız.
- Posa kabını boşaltınız

Cappuccinatore'yi temizleme

- Cappuccinatore'nin soğumasını bekleyiniz.
- Cappuccinatore'nin dışını nemli bir bezle siliniz.
- Cappuccinatore'yi **13** buhar borusundan **12** çekiniz.
- Süt hortumunu, süt köpüğü/sıcak su başlığını (resim **F, 6**) ve hava emme borusunu (resim **F, 2**) bağlantı parçasından (resim **F, 5**) çekiniz.
- Tüm parçaları suyla iyice çalkalayınız.
- Cappuccinatore'yi ters sıralamayla birleştiriniz.
- Cappuccinatore'yi **13** buhar borusunun **12** üzerine itiniz.

Pişirme ünitesinin temizlenmesi

Pişirme ünitesinin her hafta temizlenmesi önerilir.

- Cihazı kapatınız
- Kapağı **14** sağa doğru çekip çıkartınız.
- Pişirme ünitesi kolundaki kırmızı düğmeyi (resim **B, 1**) basılı tutunuz.
- Kolu saat yönünde sonuna kadar çeviriniz.
- Pişirme ünitesini kolundan cihazdan dışarı çekiniz.
- Pişirme ünitesinin her tarafını temiz su ile iyice yıkayınız. Resim **D** (ok) içindeki bölümde kahve artığı olmamalıdır.
- Pişirme ünitesini kurulaayınız.
- Kahve artıklarını cihazdan temizleyiniz.
- Pişirme ünitesini cihaza yerleştiriniz, kırmızı düğmeye (resim **B, 1**) basınız, basılı tutunuz ve kolu saatin tersi yönünde sonuna kadar çeviriniz.
- Kapağı, yerine oturacak şekilde yerleştiriniz.





Entegre temizlik programı

Entegre temizlik programı (yaklaşık 15 dakika sürer), elle giderilemeyen artıkları ve kahve yağı artıklarını temizler. Tüm işlem sırasında temizlik simgesi  yanıp söner.

Temizlik programı 2 ayda bir / 200 fincan pişirildikten sonra ya da en geç  yandığında yürütülmelidir.

- Temizlik programı başlatılmadan önce pişirme grubu ve makinenin iç kısmı temizlenmelidir ("Pişirme ünitesinin temizlenmesi", sayfa 185).

Sadece Melitta® PERFECT CLEAN temizleme tabletleri kullanınız.

- Cihazı kapatınız
- Su haznesini maks. işaretine kadar musluk suyuyla doldurunuz.
- Su haznesini yerleştiriniz.
-  ve  tuşlarına aynı anda 2 saniyeden uzun basınız.  yanıp söner,  yanar.
- Damlama haznesini ve posa kabını boşaltınız.
- Damlama haznesini, posa kabı olmadan yerleştiriniz.
- Posa kabını çıkış 2 altına koyunuz.

Temizleme aşaması 1 ():

İki yıkama işlemi uygulanır.  yanarsa şu işlemleri yapınız:

- Pişirme ünitesini çıkarınız.
- Temizleme tabletini pişirme ünitesine yerleştiriniz (Resim C).
- Pişirme ünitesini yerleştiriniz.

Temizleme aşaması 2 ():

 yanarsa şu işlemleri yapınız:

- Su haznesini maks. işaretine kadar musluk suyuyla doldurunuz.
- Temizlik programını devam ettirmek için  tuşuna basınız (yaklaşık 5 dakika sürer).

Temizleme aşaması 3 ():

 yanarsa şu işlemleri yapınız:

- Damlama haznesini ve posa kabını boşaltınız.
- Damlama haznesini, posa kabı olmadan yerleştiriniz.
- Posa kabını çıkış 2 altına koyunuz.

Temizleme aşaması 4 (), *ortadaki kahve çekirdeği yanıp söner*:

- Temizlik programı yeniden devam ettirilir ve yaklaşık 5 dakika sürer.

 yanarsa şu işlemleri yapınız:

- Damlama haznesini ve posa kabını boşaltınız ve normal bir şekilde cihaza yerleştiriniz

Temizlik programı tamamlanmıştır.

Entegre kireç çözme programı

UYARI





Kireç çözücü ciltte tahrışe yol açabilir!

- Kireç çözücünün ambalajındaki miktar ve güvenlik bilgilerine dikkat ediniz.



Entegre kireç çözme programı (yaklaşık 30 dakika sürer) cihazın iç kısmındaki kireç kalıntılarını temizler. Tüm işlem sırasında kireç çözme simgesi  yanıp söner.

Kireç çözme programı 3 ayda bir veya en geç  yandığında yürütülmelidir ("Su sertliğini ayarlama", sayfa 184).

Sadece Melitta® ANTI CALC kullanınız.





- Cihazı kapatınız
- Gerekirse su filtresini çıkarınız ("Su sertliği ve filtresi", sayfa 184).
-  ve  tuşlarına aynı anda yaklaşık 3 saniye basınız.  yanıp söner,  yanar.

Kireç çözme aşaması 1 ():

- Damlama haznesini boşaltıp tekrar yerleştiriniz.
- Posa kabını Cappuccinatore'nin altına koyunuz.
- Çevirmeli düğmeyi (resim **F, 3**) „Sıcak Su“ konumuna çeviriniz ( yukarı bakar).  yanar.
- Su haznesini tamamen boşaltınız.
- Kireç çözücüyü, ambalajdaki talimatlar doğrultusunda su haznesine dökünüz.
- Su haznesini yerleştiriniz.
- Kireç çözme programını başlatmak için  tuşuna basınız (yaklaşık 15 dakika sürer).



Kireç çözme aşaması 2 ():

 yanarsa şu işlemleri yapınız:

- Posa kabının Cappuccinatore'nin altında durduğundan emin olunuz.
- Valf şalterini **11** saat yönünde sonuna kadar çeviriniz.  yanıp söner. Su aralıklı olarak posa kabının içine akar (süre yaklaşık 10 dakikadır). Bu işlemin ardından  yanar.
- Damlama haznesini ve posa kabını boşaltınız.
- Damlama haznesini tekrar yerleştiriniz ve posa kabını tekrar Cappuccinatore'nin altına getiriniz.  yanar.
- Su haznesini alınız ve temiz suyla iyice çalkalayınız.
- Su haznesini maks. işaretine kadar musluk suyuyla doldurunuz.
- Su haznesini yerleştiriniz.
- Kireç çözme programını devam ettirmek için  tuşuna basınız.  yanıp söner. Su, posa kabının içine akar.

Kireç çözme aşaması 3 ():









 yanarsa şu işlemleri yapınız:





- Valf şalterini **11** saat yönünün tersine sonuna kadar çeviriniz. Su, cihazın içinden damlama haznesine akar.
-  yandığında damlama haznesini ve posa kabını boşaltıp tekrar yerleştiriniz.
-  yandığında kireç çözme programı sona ermiştir.
- Gerekirse su filtresini yerleştiriniz ("Su sertliği ve filtresi", sayfa 184).

Diğer ayarlar

Enerji tasarruf modu

Cihaz son işlemden sonra otomatik olarak (ayara göre) enerji tasarruf moduna geçer. Fabrika tarafından cihaz 5 dakikaya  ayarlanmıştır.

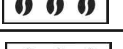







- Cihazı çalıştırın.
-   ve  tuşlarına,  yanıp sönene kadar aynı anda basınız.
-   tuşuna iki kez basınız.  yanar.
- Dört süreden biri ayarlanana kadar  tuşuna basınız. Süre ekranda 9 kahve çekirdekleriyle gösterilir.



Gösterge	Süre
	5 dakika (fabrika ayarı)
	15 dakika
	30 dakika
 yanıp söner	kpl

- Ayarı onaylamak için  tuşuna basınız.

Otomatik Kapama fonksiyonu

Cihaz son işlemden sonra otomatik olarak (ayara göre) kapanır. Fabrika tarafından cihaz 30 dakikaya  ayarlanmıştır.



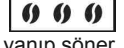







- Cihazı çalıştırın.
-   ve  tuşlarına,  yanıp sönene kadar aynı anda basınız.
-   tuşuna üç kez basınız.  yanar.
- Dört kapatma süresinden biri ayarlanana kadar  tuşuna basınız. Süre ekranda 9 kahve çekirdekleriyle gösterilir.

Gösterge	Süre
	30 dakika (fabrika ayarı)
	2 saat
	4 saat
 yanıp söner	8 saat

- Ayarı onaylamak için  tuşuna basınız.

Pişirme sıcaklığı

Fabrika tarafından pişirme sıcaklığı 2. kademeye (orta ) ayarlanmıştır.

- Cihazı çalıştırın.
-   ve  tuşlarına,  yanıp sönene kadar aynı anda basınız.
-   tuşuna dört kez basınız.  yanar.
- Üç pişirme sıcaklığından biri ayarlanana kadar  tuşuna basınız. Sıcaklık ekrandaki 9 çekirdeklerle gösterilmektedir ( = düşük ile  = yüksek arası.).
- Ayarı onaylamak için  tuşuna basınız.

Öğütme derecesini ayarlama

Öğütme derecesi teslimattan önce ayarlanmıştır. Bu nedenle öğütme derecesini ancak 1000 kahve hazırladıktan sonra (yaklaşık 1 yıl) ayarlamanızı tavsiye ediyoruz.

Öğütme derecesini, kahve alımını başlattıktan hemen sonra ve sadece değirmen **çalışırken** ayarlayınız.

- Kapağı **14** sağa doğru çekip çıkartınız.
- Kahve alımını başlatınız.
- Kolu (resim **E**) istediğiniz bir pozisyona getiriniz (sol = ince taneli ile sağ = kaba arası).
- Kapağı yerleştiriniz ve yerine oturana kadar sola döndürünüz.

Taşıma, depolama ve bertaraf

Buhar boşaltma





UYARI



Sıcak buhar ve sıcak buhar borusu nedeniyle yanma ve haşlanma tehlikesi!

Buhar boşaltma esnasında cihazdan sıcak buhar çıkacaktır.

- Kullanım esnasında veya kullanımdan hemen sonra buhar borusuna dokunmayınız.

Cihaz uzun süre kullanılmazsa veya taşınırsa buharı boşaltılmalıdır. Bu şekilde cihaz donma sonucu hasarlara karşı korunur.

- Gerekirse su filtresini çıkarınız ("Su sertliği ve filtresi", sayfa 184) ve musluk suyu olan bir bardakta soğuk muhafaza ediniz.
- Cihazı çalıştırın.
-   ve  tuşlarına aynı anda yakl. 2 saniye basınız.  yanıp söner, ardından  yanar.







- Su haznesini **7** yukarı doğru cihazdan çekiniz.  yanar.
- Kabı Cappuccinatore'nin **13** altına koyunuz.
- Valf şalterini **11** saat yönünde sonuna kadar çeviriniz.  yanıp söner. Su buhar borusundan kaba akar, buhar dışarı çıkar.
- Artık buhar çıkmadığında: Valf şalterini **11** saat yönünün tersine sonuna kadar çeviriniz.
- Su haznesini cihaza yerleştiriniz.





Taşıma

- Cihazın buharını boşaltınız.
- Damlama haznesini ve posa kabını boşaltıp temizleyiniz.
- Su haznesini ve çekirdek haznesini boşaltınız. Derine yerleşmiş çekirdekleri gerekirse çıkarmak suretiyle temizleyiniz.
- Cappuccinatore'yi **13** buhar borusundan **12** çekiniz.
- "Pişirme ünitesinin temizlenmesi", sayfa 185.
- Cihazı mümkün olduğunca orijinal ambalajında (sert köpük dahil) taşıyınız.

Bertaraf etme

Bu cihaz, elektrikli cihazlarla ilgili Avrupa direktifi 2002/96/AT uyarınca (waste electrical and electronic equipment WEEE) işaretlenmiştir. Direktif eski cihazların AB çapında geçerli geri alımı ve değerlendirilmesi ile ilgili çerçeveyi belirlemektedir. Güncel bertaraf etme yolları ile ilgili olarak lütfen mağazadan bilgi alınız.

Arızaların giderilmesi		
Arıza	Nedeni	Giderilmesi
Kahve damla damla akıyor.	Öğütme derecesi fazla ince.	Öğütme derecesini daha kaba ayarlayınız. Pişirme ünitesini temizleyiniz. Gerekirse kireç çözme veya temizlik programını yürütünüz.
Kahve akmıyor.	Su haznesi dolu değil veya doğru yerleştirilmemiş.	Su haznesini doldurunuz ve doğru oturmasına dikkat ediniz.
	Pişirme ünitesi tıkanmış.	Pişirme ünitesini temizleyiniz.
Değirmen öğütmüyor.	Kahve çekirdekleri değirmene düşmüyor.	Çekirdek haznesine hafifçe vurunuz.
	Öğütme mekanizmasında yabancı cisim.	Müşteri hattını arayınız.
Öğütme mekanizmasından yüksek sesler geliyor.	Öğütme mekanizmasında yabancı cisim.	Müşteri hattını arayınız.
Çekirdek haznesi dolu olmasına rağmen çekirdek sembolleri  yanıp sönüyor.	Pişirme haznesindeki çekirdekler yeteri kadar öğütülmemiş.	 tuşuna veya  tuşuna basınız.
Su deposu dolu, fakat cihaz "su yok" gösteriyor.  ekranda yanar.	Şamandıra bloke olmuştur.	Şamandıranın su deposundaki seviyesini kontrol ediniz, suyu boşaltınız ve depoyu dikkatlice sallayınız.
 simgesi nedensiz olarak yanar.	Cihazın içindeki hatlarda hava var.	Cihazdan su akıncaya kadar valf şalterini 11 saat yönünde sonuna kadar çeviriniz. Gerekirse pişirme ünitesini temizleyiniz.
Temizleme veya kireç giderme süreci yarıda kesildi.	Elektrik beslemesi kesildi, örn. bir elektrik kesintisi nedeniyle.	Cihaz kendiliğinden bir yıkama programı gerçekleştirir. Bunun için cihazın talimatlarını izleyiniz.
Süt köpürtme sırasında çok az süt köpüğü oluşuyor.	Cappuccinatore'nin çevirmeli düğmesi yanlış pozisyonudadır.	Doğru pozisyonu ayarlayınız.
	Cappuccinatore kirlenmiştir.	Cappuccinatore'yi parçalara ayırınız ve temizleyiniz.
Pişirme ünitesi çıkartıldıktan sonra tekrar yerleştirilemiyor.	Pişirme ünitesi düzgün kilitlenmemiş.	Pişirme ünitesi kilitleme mekanizması kolunun düzgün bir şekilde yerine oturup oturmadığını kontrol ediniz.
	Tahrik doğru pozisyonda değil.	Cihazı kapatıp tekrar çalıştırınız.  ve  tuşlarına aynı anda 2 saniyeden uzun basınız. Sürücü pozisyon alacaktır. Daha sonra pişirme ünitesini tekrar yerleştiriniz ve düzgün kilitlenip kilitlenmediğini kontrol ediniz.

Arızaların giderilmesi		
Arıza	Nedeni	Giderilmesi
Temizlik simgesi  ve bekleme simgesi  dönüşümlü olarak yanıp söner.	Pişirme ünitesi yok veya doğru yerleştirilmemiş.	Pişirme ünitesini doğru yerleştiriniz ve kilitleyiniz.
	Pişirme haznesi aşırı dolu.	Bekleme modu gösterilene kadar cihazı açma/kapama düğmesinden  kapatıp açınız (gerekiyorsa tekrarlayınız).
Tüm kumanda tuşları seri halinde yanıp sönüyor.	Sistem hatası	Cihazı açma/kapama düğmesinden  kapatıp açınız, sorun çözülmezse cihazı servise gönderiniz.



Teknik veriler

Teknik veriler	
İşletim gerilimi	220-240 V, 50/60 Hz
Güç çekişi	maksimum 1400 W
Pompa basıncı	maksimum 15 bar
Ölçüler	
Genişlik	200 mm
Derinlik	455 mm
Yükseklik	325 mm
Kapasite	
Çekirdek haznesi	125 g
Su deposu	1,2 l
Ağırlık (boş)	8,1 kg
Ortam şartları	
Sıcaklık	10 °C ilâ 32 °C
Bağıl nem	% 30 ilâ % 80 (yoğuşmasız)

Cihazı fabrika ayarlarına döndürme

Cihazınızı tekrar fabrika ayarlarına döndürebilirsiniz.

Ön koşul: Cihaz kullanıma hazır durumdadır.

- Açma/Kapama düğmesine  ve buhar alım tuşuna  aynı anda 2 saniyeden uzun bir süre basınız.

→ Cihaz tekrar fabrika ayarlarına döndürülmüştür.

Fabrika ayarlarına genel bakış

Fabrika ayarları	
Pişirme sıcaklığı	orta
Su sertliği	çok sert
Otomatik Kapama fonksiyonu için zamanlayıcı	30 dakika
Enerji tasarruf modu için zamanlayıcı	5 dakika

Saugos nurodymai

Atidžiai perskaitykite naudojimo instrukciją ir tik tada imkitės veiksmų.

Aparatas skirtas ruošti kavos gėrimus iš kavos pupelių bei šildyti pieną ir vandenį.

Aparatas yra skirtas privačiam naudojimui.

Bet koks kitoks naudojimas laikomas naudojimu ne pagal paskirtį ir gali būti žalos asmenims ir materialinių nuostolių priežastimi.



Aparatas atitinka galiojančias Europos direktyvas.

Aparatas yra sukonstruotas pagal naujausius technikos standartus. Vis dėl to yra liekamieji pavojai.

Siekdami išvengti pavojų, turite laikytis saugos nurodymų.

Už žalą, atsiradusią dėl saugos nurodymų nesilaikymo, „Melitta“ atsakomybės nepriima.

ĮSPĖJIMAS

Pavojus dėl elektros srovės!

Jei aparatas arba maitinimo laidas yra pažeistas, kyla pavojus gyvybei dėl elektros smūgio.

Pavojams dėl elektros srovės išvengti:

- ▶ Nenaudokite pažeisto maitinimo laido.
- ▶ Pakeisti pažeistą maitinimo laidą leidžiama tik gamintojui, jo klientų aptarnavimo skyriaus personalui arba panašios kvalifikacijos asmeniui.
- ▶ Neatidarykite tvirtai priveržtų aparato korpuso dangčių.
- ▶ Naudokite tik nepriekaištingos techninės būklės aparatą.
- ▶ Sugadintą aparatą leidžiama remontuoti tik autorizuotų dirbtuvių personalui. Neremontuokite aparato patys.
- ▶ Nedarykite aparato, jo sudedamųjų dalių ir papildomos įrangos pakeitimų.
- ▶ Nepanardinkite aparato į vandenį.
- ▶ Saugokite maitinimo laidą nuo sąlyčio su vandeniu.

⚠️ ĮSPĖJIMAS**Pavojus nudegti ir nusiplieskti!**

Ištekantys skysčiai ir išsiveržiantys garai gali būti labai karšti. Aparato dalys taip pat labai įkaista.

Nusiplieskymams ir nudegimams išvengti:

- ▶ Saugokitės, kad ant odos nepatektų ištekantis skystis ir išsiveržiantys garai.
- ▶ Naudojimo metu nelieskite piltuvo purkštukų.

Bendroji sauga!

Žalai asmenims ir materialiniams nuostoliams išvengti:

- ▶ Nenaudokite aparato spintoje ar pan.
- ▶ Nekiškite rankų į naudojamo aparato vidų.
- ▶ Aparatą ir jo maitinimo laidą saugokite nuo jaunesnių kaip 8 metų vaikų.
- ▶ Šį aparatą vaikai nuo 8 metų bei asmenys su fizine, jutimine arba protine negalia arba asmenys, turintys nepakankamai patirties ir žinių, gali naudoti, jei jie yra prižiūrimi arba buvo instruktuoti apie saugų aparato naudojimą ir galimus pavojus.
- ▶ Vaikams su aparatu žaisti draudžiama. Valymo ir naudotojo atliekamus techninės priežiūros darbus jaunesniems kaip 8 metų vaikams atlikti draudžiama. Vyresni kaip 8 metų vaikai, atliekantys valymo ir techninės priežiūros darbus, kuriuos leidžiama atlikti naudotojui, turi būti prižiūrimi.

- ▶ Atjunkite aparatą nuo maitinimo, jei jį paliksite be priežiūros ilgesniam laikotarpiui.
- ▶ Nenaudokite aparato aukščiau 2000 m virš jūros lygio.
- ▶ Valydami aparatą ir jo sudėtinės dalis, laikykitės atitinkamame skyriuje pateiktų nurodymų („Priežiūra ir valymas“, 199 psl.).



Trumpa apžvalga**A pav.**

1	Lašų surinkimo padėklas su puodelių padėklų ir kavos tirščių indas bei lašų surinkimo padėklo pripildymo indikatorius
2	Reguliuojamo aukščio piltuvus
3	Ijungimo / išjungimo mygtukas ①
4	Kavos kiekio reguliatorius
5	Kavos puodelių kiekio parinkimo mygtukas ☞☞
6	Kavos stiprumo parinkimo mygtukas ☞
7	Vandens
8	Pupelių indas
9	Garų išleidimo mygtukas ☞
10	Ekranas
11	Pieno putos ir karšto vandens išleidimo vožtuvus
12	Garų vamzdelis
13	Kapučinatorius
14	Dešinysis dangtelis (nuimamas, po juo yra malimo laipsnio reguliatorius, plikymo blokas ir tipo ženklas)

F pav.





1	Oro įsiurbimo vožtuvas
2	Oro įsiurbimo vamzdelis
3	Sukamasis reguliatorius
4	Pieno žarnelės jungtis
5	Jungiamasis elementas
6	Pieno putas / karšto vandens purkštukas

Simbolis prie kapučinatoriaus parinkimo jungtiklio

	Šilto pieno nustatymas
	Karšto vandens nustatymas
	Pieno putas nustatymas

Ekranas

	Šviečia	Aparatas paruoštas naudoti
	Mirksi	Aparatas kaista arba ruošiama kava
	Šviečia	Pakeiskite „Melitta® PRO AQUA“ filtro elementą
	Mirksi	Keičiamas filtras
	Šviečia	Pripildykite vandens talpa
	Mirksi	Įstatykite vandens indą
	Šviečia	Ištuštinkite lašų surinkimo padėklą ir kavos tirščių indą
	Mirksi	Įstatykite lašų surinkimo dubenėlį ir kavos tirščių indą

	Šviečia	1 pupelė: švelni 2 pupelės: normali 3 pupelės: stipri
	Mirksi	Pripildykite pupelių indą; mirksėjimas lūšis po kito kavos puodelio paruošimo
	Šviečia	Išvalykite aparatą
	Mirksi	Vykdoma integruota valymo programa
	Šviečia	Pašalinkite iš aparato kalkes
	Mirksi	Vykdoma integruota kalkių šalinimo programa
	Šviečia	Parengtis pilti putas <i>arba:</i> Sistemoje yra oro. Vožtuvo jungiklį 11 sukite laikrodžio rodyklės kryptimi iki atramos, kol iš aparato pradės bėgti vanduo.
	Mirksi	Pilama pieno putą arba karštas vanduo

Prieš pradėdant naudoti pirmą kartą

Tiekiamo komplekto patikrinimas

Pagal šį sąrašą patikrinkite, ar pristatyti visi komponentai. Jei trūktų dalių, kreipkitės į pardavimo atstovą.





- Kapučinatorius
- Pieno žarnelė
- Vandens kietumo laipsnio nustatymo juostelės

Bendrieji nurodymai

- Naudokite tik švarų vandenį be angliriūgštės.
- Patikrinkite naudojamo vandens kietumą pridėtomis testavimo juostelėmis ir nustatykite vandens kietumo laipsnį („Vandens kietumas ir filtras“, 198 psl.).
- Jei norėtumėte naudoti vandens filtrą, jį įstatykite tik po pirmo pradėjimo naudoti.

Nurodymas pradėdant naudoti pirmą kartą

Pradedant naudoti pirmą kartą, aparatą reikia išvėdinti. Aparatą leidžiama įjungti tik tada, kai yra pilna vandens talpa.

- Kapučinatorių **13** užstumkite iki atramos ant garų vamzdelio **12**.
- Po kapučinatoriumi **13** pastatykite indą.
- Norėdami įjungti aparatą, paspauskite .  šviečia ekrane.
- Vožtuvo jungiklį **11** sukite laikrodžio rodyklės kryptimi iki atramos.  mirksi ekrane. Vanduo bėga į indą.
- Jei ekrane šviečia , sukite vožtuvo jungiklį **11** prieš laikrodžio rodyklę iki atramos.
- Aparatas yra paruoštas naudoti.
- Po pirmo pradėjimo naudoti, jei reikia, įstatykite „Melitta® PRO AQUA“ filtro elementą (žr. 198 psl.).

Aparato pradėjimas naudoti

Pradėjimas naudoti

ĮSPĖJIMAS

Gaisro ir elektros smūgio pavojai dėl netinkamos tinklo įtamos, netinkamų arba pažeistų jungčių bei maitinimo laido!



- ▶ Įsitikinkite, kad tinklo įtampa sutampa su įtampa, nurodyta ant aparato tipo ženkle. Tipo ženklas yra dešinėje aparato pusėje už dangtelio (**A pav., 14**).
- ▶ Įsitikinkite, kad kištukinis lizdas atitinka galiojančius elektros saugumo standartus. Jei iškiltų abejonių, kreipkitės į kvalifikuotą elektriką.
- ▶ Niekada nenaudokite pažeisto maitinimo laido (pažeista izoliacija, pliki laidai).

- Aparatą statykite ant stabilaus, sauso ir lygaus paviršiaus, kur būtų pakankama erdvė (bent 10 cm) iš visų pusių.
- Kapučinatorių **13** užstumkite iki atramos ant garų vamzdelio **12**.
- Maitinimo laidą įjunkite į tinkamą kištukinį lizdą
- Nuimkite pupelių indo **8** dangtelį.
- Į pupelių indą įpilkite tinkamų kavos pupelių.
- Vėl uždėkite dangtelį.
- Atverskite aukštyn vandens indo **7** dangtelį ir ištraukite į viršų vandens indą iš aparato.
- Į vandens indą įpilkite šviežio vandentiekio vandens ne daugiau kaip iki žymos „max.“.
- Įstatykite vandens indą į aparatą.
- Po piltuvu **2** pastatykite indą.
- Norėdami įjungti arba išjungti aparatą, paspauskite įjungimo / išjungimo mygtuką . Aparatas prireikus automatiškai atlieka praplovimą.

Paruošimas





- Kiekvieną dieną į vandens talpą pripilkite šviežio vandens. Vandens talpoje visada turi būti pakankamai vandens aparatui naudoti.
- Rekomenduojama į pupelių indą pilti espresso arba automatiniams aparatams skirtus pupelių mišinius. Nenaudokite maltų, glazuruotų, karamelizuotų ar kitaip cukrumi padengtų kavos pupelių.

Gėrimo kiekio ir stiprumo nustatymas

- Sukdami kavos kiekio reguliatorių **4**, tolygiai reguliuokite pilamą kiekį. Reguliatorius iki galo kairėje = 30 ml puodelyje
Reguliatorius iki galo dešinėje = 220 ml puodelyje
- Spauskite mygtuką , kol bus nustatytas norimas stiprumas. Stiprumas rodomas pupelėmis ekrane **10** (nuo  = švelnios iki  = stiprios).

Kavos arba espresso ruošimas

Vienu metu galima ruošti vieną arba du puodelius.

- Įjunkite aparatą.
- Po piltuvu pastatykite vieną arba du puodelius.
- *Vieno puodelio ruošimas*: paspauskite mygtuką   *vieną kartą*.
- *Dviejų puodelių ruošimas*: paspauskite mygtuką   *du kartus*.
- Norėdami nutraukti kavos ruošimą, iš naujo paspauskite šį mygtuką.

Pieno putos ruošimas bei pieno ir vandens pašildymas

ĮSPĖJIMAS

Pavojus nudegti ir nusiplikyti karštais garais ir karštu garų vamzdeliu!

- ▶ Niekada neikiškite rankų prie išsiveržiančių garų.
- ▶ Saugokitės tiesioginio odos sąlyčio su karštu vandeniu ir karštu garų vamzdeliu.
- ▶ Naudojimo metu ir iš karto po naudojimo nelieskite garų vamzdelio.





Su kapučinatoriumi galima ruošti pieno putą, pašildyti pieną arba ruošti karšto vandens.

Suplakti pieną galima tiesiai iš pieno pakuotės arba indo.





Pasirinktinai galimas prijungimas prie „Melitta®“ pieno indo.

Pieno putos ruošimas

Jei įmanoma, naudokite atšaldytą pieną, kurio sudėtyje yra didelis baltymų kiekis.

- Įjunkite aparatą.
- Kapučinatoriaus žarnelę **13** panardinkite tiesiai į pieną.
- Paspauskite mygtuką . ① mirksi, kol aparatas kaista. Po įkaitimo šviečia .
- Sukamąjį reguliatorių (**F** pav., **3**) pasukite į padėtį „Pieno puta“ ( į viršų).
- Vožtuvo jungiklį **11** sukite laikrodžio rodyklės kryptimi iki atramos.  mirksi. Ruošiama pieno puta.
- Vožtuvo jungiklį **11** sukite prieš laikrodžio rodyklę iki atramos. Ruošimas baigtas.
- Kapučinatorių po kiekvieno naudojimo praplaukite.



Pieno šildymas

- Įjunkite aparatą.
- Kapučinatoriaus žarnelę **13** panardinkite tiesiai į pieną.
- Paspauskite mygtuką . ① mirksi, kol aparatas kaista. Po įkaitimo šviečia .
- Sukamąjį reguliatorių (**F** pav., **3**) pasukite į padėtį „Šiltas pienas“ ( į viršų).
- Vožtuvo jungiklį **11** sukite laikrodžio rodyklės kryptimi iki atramos.  mirksi. Šildomas pienas.
- Vožtuvo jungiklį **11** sukite prieš laikrodžio rodyklę iki atramos. Šildymas baigtas.
- Kapučinatorių po kiekvieno naudojimo praplaukite.

Kapučinatoriaus praplovimas



Kapučinatorių reikia reguliariai valyti („Kapučinatoriaus valymas“, 199 psl.).

Rekomenduojama, kartą per savaitę praplauti su „Melitta® PERFECT CLEAN“ pieno sistemos valikliu. Vietoj švaraus vandens įpilkite pieno valiklio tirpalo.

- Įjunkite aparatą.
- Į indą iki pusės pripilkite švaraus vandens.
- Indą laikykite po kapučinatoriumi. Kapučinatoriaus žarnelė tuo metu turi būti panardinta į vandenį.
- Paspauskite garų išleidimo mygtuką .
- Sukamąjį reguliatorių (**F** pav., **3**) pasukite į padėtį „Pieno puta“ ( į viršų).
- Vožtuvo jungiklį **11** sukite laikrodžio rodyklės kryptimi iki atramos. Kai išsiverš švarus vandens / garų mišinys, vožtuvo jungiklį uždarykite.
- 30 sekundžių palaukite arba paspauskite mygtuką , kad įsijungtų normalus naudojimo režimas.

Karšto vandens ruošimas

Vienu kartu galima paruošti ne daugiau kaip 150 ml karšto vandens. Jei reikalingas didesnis karšto vandens kiekis, procedūrą pakartokite.

- Įjunkite aparatą.
- Sukamąjį reguliatorių (**F** pav., **3**) pasukite į padėtį „Karštas vanduo“ ( į viršų).
- Indą laikykite po kapučinatoriumi.
- Vožtuvo jungiklį **11** sukite laikrodžio rodyklės kryptimi iki atramos.  mirksi. Karštas vanduo bėga į indą.
- Vožtuvo jungiklį **11** sukite prieš laikrodžio rodyklę iki atramos.

Vandens kietumas ir filtras

Svarbu nustatyti tinkamą vandens kietumą, tada aparatas laiku parodys, kada reikia šalinti kalkes. Gamykloje nustatytas vandens kietumas yra 4.





Įstačius „Melitta® PRO AQUA“ filtro elementą automatiškai nustatomas 1 kietumo laipsnis.





„Melitta® PRO AQUA“ filtro elementas

„Melitta® PRO AQUA“ filtro elementas filtruoja kalkes ir kitas kenksmingąsias medžiagas iš vandens. Vandens filtrą reikia keisti kas 2 mėnesius, bet ne vėliau, kai ekrane pasirodo . Vandens filtrą galima įsigyti specializuotoje parduotuvėje.

Vandens filtro įstatymas







Viso keitimo proceso metu mirksi .

- Prieš naudojimą vandens filtrą kelioms minutėms įdėkite į stiklinę su vandentiekio vandeniu.
- Išjunkite aparatą.
- Paspauskite mygtukus  ir , palaikę apie 3 sekundes atleiskite.  rodomas ekrane.
- Ištuštinkite lašų surinkimo dubenėlį ir įstatykite be kavos tirščių indo.  šviečia.
- Vandens indą 7 traukdami į viršų išimkite iš aparato.
- Ištuštinkite vandens indą.
- Vandens filtrą įsukite į sriegį ant vandens indo dugno.
- Į vandens filtrą įpilkite šviežio vandentiekio vandens iki žymos „max.“.
- Įstatykite vandens indą į aparatą.  šviečia.
- Kavos tirščių indą pastatykite po kapučinatoriumi 13.

- Vožtuvo jungiklį 11 sukite laikrodžio rodyklės kryptimi iki atramos.  mirksi ekrane. Vanduo bėga į indą.
- Jei ekrane šviečia , sukite vožtuvo jungiklį 11 prieš laikrodžio rodyklę iki atramos.
- Aparatas yra paruoštas naudoti.  ir  šviečia. Yra nustatytas 1 vandens kietumo laipsnis.
- Ištuštinkite ir įstatykite kavos tirščių indą. Įstačius vandens filtrą vanduo per pirmą praplovimą gali būti šiek tiek drumzlinas, kadangi iš filtro yra išplaunamas aktyviosios anglies perteklius. Po to vanduo bus vėl skaidrus.

Vandens kietumo nustatymas

Prie aparato pridamos testavimo juostelės vandens kietumui nustatyti.

- Testavimo juostelėmis nustatykite vandentiekio vandens kietumą.
- Įjunkite aparatą.
- Mygtukus  ir  vienu metu spauskite ilgiau kaip 2 sekundes.  mirksi greitai.
- Spauskite mygtuką , kad būtų rodomas vandens kietumo nustatymo meniu.  šviečia.
- Parinkite nustatytą vandens kietumo laipsnį spausdami mygtuką . Parinktas vandens kietumas rodomas pupelių simboliais .

Vandens kietumas	°dH	°e	°fH
1: 	0-10	0-13	0-18
2:  	10-15	13-19	18-27
3:   	15-20	19-25	27-36
4:     mirksi	>20	>25	>36

- Paspausdami mygtuką , patvirtinkite parinktį.

Priežiūra ir valymas

ĮSPĖJIMAS

Elektros smūgio pavojus dėl tinklo įtampos!

- ▶ Prieš valydami ištraukite maitinimo kištuką.
- ▶ Niekada nenardinkite aparato į vandenį.
- ▶ Nenaudokite valymo garais įrenginio.

Kasdienis valymas

- Aparato išorę valykite minkšta sudrėkinta šluoste ir įprastu indų plovikliu.
- Ištuštinkite lašų surinkimo padėklą.
- Ištuštinkite kavos tirščių indą.

Kapučinatoriaus valymas

- Palaukite, kol kapučinatorius atvės.
- Kapučinatoriaus išorę valykite drėgna šluoste.
- Nuimkite kapučinatorių **13** nuo garų vamzdelio **12**.
- Nuimkite pieno žarnelę, pieno putos / karšto vandens purkštuką (**F** pav., **6**) ir oro įsiurbimo vamzdelį (**F** pav., **2**) nuo jungiamojo elemento (**F** pav., **5**).
- Visas dalis kruopščiai nuplaukite vandeniu.
- Kapučinatorių surinkite atvirkštine tvarka.
- Kapučinatorių **13** užstumkite ant garų vamzdelio **12**.

Plikymo bloko valymas

Rekomenduojama plikymo bloką valyti kartą per savaitę.

- Išjunkite aparatą.
- Nuimkite dangtelį **14** į dešinę.
- Paspauskite ir laikykite paspaustą raudoną mygtuką ant plikymo bloko rankenėlės (**B** pav., **1**).
- Rankenėlę sukite laikrodžio rodyklės kryptimi iki atramos.
- Už rankenėlės ištraukite plikymo bloką iš aparato.
- Plikymo bloką kruopščiai išplaukite švariu vandeniu iš visų pusių. Srityje, pavaizduotoje **D** pav. (rodyklė), turi nebūti kavos likučių.
- Nuvarvinkite plikymo bloką.
- Iš aparato pašalinkite kavos likučius.
- Įstatykite plikymo bloką į aparatą, paspauskite, laikykite paspaustą raudoną mygtuką (**B** pav., **1**) ir sukite rankenėlę prieš laikrodžio rodyklę iki atramos.
- Įstatykite dangtelį taip, kad jis užsifiksuotų.





Integruota valymo programa

Integruota valymo programa (trukmė apie 15 minučių) pašalina likučius ir kavos aliejų, kurių nejmanoma pašalinti rankomis. Viso proceso metu mirksi valymo simbolis .

Valymo programą reikia vykdyti kas 2 mėnesius arba po 200 užplikytų puodelių, bet ne vėliau kaip šviečia .

- Prieš paleisdami valymo programą, išvalykite plikymo komponentus ir vidų („Plikymo bloko valymas“, 199 psl.).

Naudokite „Melitta® PERFECT CLEAN“ valymo tabletes.

- Išjunkite aparatą.
- Į vandens indą pripilkite vandentiekio vandens iki žymos „max.“.
- Įstatykite vandens indą.
- Vienu metu ilgiau kaip 2 sekundes spauskite mygtukus   ir .
-  mirksi,  šviečia.
- Ištuštinkite lašų surinkimo dubenėlį ir kavos tirščių indą.
- Įstatykite lašų surinkimo dubenėlį be kavos tirščių indo.
- Kavos tirščių indą pastatykite po piltuvu 2.

1-a valymo fazė ():

Atliekami du praplovimo procesai.

Jei šviečia , atlikite šiuos veiksmus:

- Išimkite plikymo bloką.
- Valymo strypelį įdėkite į plikymo bloką (C pav.).
- Įstatykite plikymo bloką.

2-a valymo fazė ():

Jei šviečia , atlikite šiuos veiksmus:

- Į vandens indą pripilkite vandentiekio vandens iki žymos „max.“.
- Paspauskite mygtuką , kad būtų tęsiama valymo programa (trukmė apie 5 minutes).

3-ia valymo fazė ():

Jei šviečia , atlikite šiuos veiksmus:

- Ištuštinkite lašų surinkimo dubenėlį ir kavos tirščių indą.
- Įstatykite lašų surinkimo dubenėlį be kavos tirščių indo.
- Kavos tirščių indą pastatykite po piltuvu 2.

4-a valymo fazė (, mirksi vidurinė pupelė):

- Valymo programa tęsiama iš naujo ir trunka apie 5 minutes.

Jei šviečia , atlikite šiuos veiksmus:

- Ištuštinkite lašų surinkimo dubenėlį ir kavos tirščių indą bei įprastai įstatykite į aparatą.

Valymo programa baigta.

Integruota kalkių šalinimo programa

ĮSPĖJIMAS





Kalkių šalinimo priemonė kelia odos sudirginimų pavojų!

- ▶ Laikykitės saugos nurodymų ir kiekio duomenų, esančių ant kalkių šalinimo priemonės pakuotės.

Integruota kalkių šalinimo programa (trukmė apie 30 minučių) šalina kalkių nuosėdas aparato viduje. Viso proceso metu mirksi kalkių šalinimo simbolis .

Kalkių šalinimo programą reikia atlikti kas 3 mėnesius, bet ne vėliau kaip įsižiebus  („Vandens kietumo nustatymas“, 198 psl.).

Naudokite tik „Melitta® ANTI CALC“.

- Išjunkite aparatą.
- Jei reikia, išimkite vandens filtrą („Vandens kietumas ir filtras“, 198 psl.).
- Mygtukus  ir  vienu metu spauskite apie 3 sekundes.  mirksi,  šviečia.

1-a kalkių šalinimo fazė (☉):

- Lašų surinkimo dubenėlį ištuštinkite ir vėl įstatykite.
- Kavos tirščių indą pastatykite po kapučinatoriumi.
- Sukamąjį reguliatorių (F pav., 3) pasukite į padėtį „Karštas vanduo“ (☉) į viršų).
☉ šviečia.
- Visiškai ištuštinkite vandens rezervuarą.
- Į vandens indą įpilkite kalkių šalinimo priemonės, kaip nurodyta ant pakuotės.
- Įstatykite vandens indą.
- Paspauskite mygtuką ☉ kalkių šalinimo programai paleisti (trukmė apie 15 minučių).

2-a kalkių šalinimo fazė (☉☉):

Jei šviečia ☉, atlikite šiuos veiksmus:

- Įsitikinkite, kad kavos tirščių indas yra po kapučinatoriumi.
- Vožtuvo jungiklį 11 sukite laikrodžio rodyklės kryptimi iki atramos. ☉ mirksi. Vanduo intervalais teka į kavos tirščių indą (trukmė apie 10 minučių). Po to šviečia ☉.
- Ištuštinkite lašų surinkimo dubenėlį ir kavos tirščių indą.
- Vėl įstatykite lašų surinkimo dubenėlį ir pastatykite kavos tirščių indą po kapučinatoriumi. ☉ šviečia.
- Išimkite vandens indą ir kruopščiai išplaukite švariu vandeniu.
- Į vandens indą pripilkite vandentiekio vandens iki žymos „max.“.
- Įstatykite vandens indą.
- Paspauskite mygtuką ☉ kalkių šalinimo programai tęsti. ☉ mirksi. Vanduo teka į kavos tirščių indą.

3-ia kalkių šalinimo fazė (☉☉☉):

Jei šviečia ☉☉, atlikite šiuos veiksmus:

- Vožtuvo jungiklį 11 sukite prieš laikrodžio rodyklę iki atramos. Vanduo teka aparato viduje į lašų surinkimo dubenėlį.
- Jei šviečia ☉☉, ištuštinkite ir vėl įstatykite lašų surinkimo dubenėlį bei kavos tirščių indą. Jei šviečia ☉☉, kalkių šalinimo programa baigta.
- Jei reikia, įstatykite vandens filtrą („Vandens kietumas ir filtras“, 198 psl.).

Kiti nustatymai

Energijos taupymo režimas

Aparatas po paskutinio veiksmo automatiškai (priklausomai nuo nustatymo) persijungia į energijos taupymo režimą. Gamykloje aparatui nustatytos 5 minutės ☉.







- Įjunkite aparatą.
- Mygtukus ☉☉ ir ☉ spauskite vienu metu, kol mirksės ☉.
- Mygtuką ☉☉ paspauskite du kartus. ☉ šviečia.
- Spauskite mygtuką ☉, kol bus nustatytas vienas iš keturių laikų. Laikas rodomas pupelėmis ekrane 9.





Rodmuo	Laikas
☉	5 minutės (gamyklinis nustatymas)
☉☉	15 minučių
☉☉☉	30 minučių
☉☉☉ mirksi	išj.

- Paspauskite mygtuką ☉ nustatymui patvirtinti.

Automatinio išjungimo funkcija

Aparatas po paskutinio veiksmo (priklausomai nuo nustatymo) išsijungia. Gamykloje aparatui nustatytos 30 minučių .









- Įjunkite aparatą.
- Mygtukus  ir  spauskite vienu metu, kol mirksės .
- Tris kartus paspauskite mygtuką .  šviečia.
- Spauskite mygtuką , kol bus nustatytas vienas iš keturių išjungimo laikų. Laikas rodomas pupelėmis ekrane **9**.

Rodmuo	Laikas
	30 minučių (gamyklinis nustatymas)
	2 valandos
	4 valandos
 mirksi	8 valandos

- Paspauskite mygtuką  nustatymui patvirtinti.

Plikymo temperatūra

Gamykloje nustatyta 2-a plikymo temperatūros pakopa (vidutinė .

- Įjunkite aparatą.
- Mygtukus  ir  spauskite vienu metu, kol mirksės .
- Keturis kartus paspauskite mygtuką .  šviečia.
- Spauskite mygtuką , kol bus nustatyta viena iš trijų plikymo temperatūros pakopų. Temperatūra rodoma pupelėmis ekrane **9** (nuo  = žemos iki  = aukštos).
- Paspauskite mygtuką  nustatymui patvirtinti.

Malimo rupumo nustatymas

Malimo rupumas buvo nustatytas gamykloje. Todėl rekomenduojame, malimo rupumą derinti tik paruošus maždaug 1000 kavos gėrimų (maždaug po 1 metų).

Malimo laipsnį nustatykite iškart, kai pradeda ruošti kava, ir tik tada, **kai** veikia malūnėlis.

- Nuimkite dangtelį **14** į dešinę.
- Pradėkite ruošti kavą.
- Svirtį (**E** pav.) nustatykite į norimą padėtį (kair. = smulkiai, deš. = stambiai).
- Įstatykite dangtelį ir sukite į kairę, kol jis užsifiksuos.

Transportavimas, laikymas ir šalinimas

Išgarinimas







ĮSPĖJIMAS

Pavojus nudegti ir nusiplieskti karštais garais ir karštu garų vamzdeliu!

Išgarinant iš aparato veržiasi karšti garai.

- Naudojimo metu ir iš karto po naudojimo nelieskite garų vamzdelio.

Aparatą reikia išgarinti, jei jis ilgesnį laikotarpį bus nenaudojamas arba bus transportuojamas. Taip aparatas bus apsaugotas nuo šalčio poveikio.









- Jei yra, išimkite vandens filtrą („Vandens kietumas ir filtras“, 198 psl.) ir įdėkite į stiklinę su šaltu vandentiekio vandeniu.
- Įjunkite aparatą.
- Mygtukus   ir  vienu metu spauskite apie 2 sekundes.  mirksi, tada šviečia .
- Vandens talpą 7 traukdami į viršų išimkite iš aparato.  šviečia.
- Pastatykite indą po kapučinatoriumi 13.
- Vožtuvo jungiklį 11 sukite laikrodžio rodyklės kryptimi iki atramos.  mirksi. Vanduo teka iš garų vamzdelio į indą, garai pasišalina.
- Kai nebėra garų: vožtuvo jungiklį 11 sukite prieš laikrodžio rodyklę iki atramos.
- Įstatykite vandens talpą į aparatą.





Transportavimas

- Išgarinkite aparatą.
- Ištuštinkite ir išvalykite lašų surinkimo padėklą bei kavos tirščių indą.
- Ištuštinkite vandens ir pupelių indus. Jei reikia, išsiurbkite prie dugno prilipusias pupeles.
- Nuimkite kapučinatorių 13 nuo garų vamzdelio 12.
- „Pliukymo bloko valymas“, 199 psl.
- Jei įmanoma, aparatą transportuokite originalioje pakuotėje su standžiuoju putplasčiu.

Šalinimas

Šis aparatas yra paženklintas pagal Europos direktyvą 2002/96/EB dėl elektros ir elektroninės įrangos atliekų (waste electrical and electronic equipment WEEE). Direktyva numato visoje ES taikomą prietaisų grąžinimo ir perdirbimo sistemą. Dėl galiojančių šalinimo būdų teiraukitės specializuoto prekybos atstovo.

Trikčių šalinimas		
Triktis	Priežastis	Priemonė
Kava tik laša.	Per smulkus malimas.	Nustatykite didesnį rupumą. Išvalykite plikymo bloką. Jei reikia, atlikite kalkių šalinimo arba valymo programą.
Kava nebeteka.	Vandens talpą nepripildytas arba netinkamai įstatytas.	Pripildykite vandens talpą ir patikrinkite jo padėtį.
	Užsikimšęs plikymo blokas.	Išvalykite plikymo bloką.
Malūnėlis nemala.	Pupelės nekrenta į malūnėlį.	Švelniai pabelskite į pupelių indą.
	Malūnėlyje yra pašalinių daiktų.	Skambinkite pagalbos telefonu.
Garsiai veikia malūnėlis.	Malūnėlyje yra pašalinių daiktų.	Skambinkite pagalbos telefonu.
Mirksi pupelių simboliai  , nors pupelių indas pripildytas.	Nepakankamai sumaltos pupelės plikymo kameroje.	Paspauskite mygtuką  arba mygtuką  .
Aparatas rodo „Nėra vandens“, nors vandens talpa pripildyta. Ekrane šviečia  .	Užblokuota plūdė.	Patikrinkite plūdės padėtį vandens talpoje, išpilkite vandenį ir atsargiai pakratykite talpą.
Simbolis  šviečia be priežasties.	Aparato vidinėse linijose yra oro.	Vožtuvo jungiklį 11 sukite laikrodžio rodyklės kryptimi iki atramos, kol iš aparato pradės tekėti vanduo. Jei reikia, išvalykite plikymo bloką.
Buvo nutrauktas valymo arba kalkių šalinimo procesas.	Buvo nutrauktas srovės tiekimas, pvz., nutrūkus maitinimui.	Aparatas savaime atlieka praplovimo programą. Laikykitės aparato naudojimo instrukcijų.
Paruošiama per mažai pieno putų.	Sukamasis kapučinatoriaus regulatorius netinkamoje padėtyje.	Nustatykite tinkamą padėtį.
	Kapučinatorius užterštas.	Kapučinatorių išsardykite ir išvalykite.
Nebepavyksta įstatyti išimto plikymo bloko.	Plikymo blokas netinkamai užfiksuotas.	Patikrinkite, ar tinkamai užfiksuota plikymo bloko rankenėlė.
	Pavara netinkamoje padėtyje.	Išjunkite ir vėl įjunkite aparatą. Tada vienu metu ilgiau kaip 2 sekundes spauskite mygtukus   ir  . Pavara juda į tinkamą padėtį. Po to vėl įstatykite plikymo bloką ir patikrinkite, ar jis tinkamai užfiksuotas.

Trikčių šalinimas		
Triktis	Priežastis	Priemonė
Pakaitomis mirksi valymo simbolis  ir parengties naudoti simbolis  .	Plikymo bloko nėra arba jis netinkamai įstatytas.	Tinkamai įstatykite ir užfiksuokite plikymo bloką.
	Plikymo kamera perpildyta.	Įjungimo / išjungimo mygtuku  aparatą išjunkite ir vėl įjunkite (prireikus kartokite), kol bus rodomas parengties naudoti režimas.
Ištisinis visų valdymo mygtukų mirksėjimas.	Sistemos klaida	Įjungimo / išjungimo mygtuku  aparatą išjunkite ir įjunkite, jei nepavyksta, aparatą siųskite į techninės priežiūros centrą.



Techniniai duomenys

Techniniai duomenys	
Darbinė įtampa	220-240 V, 50/60 Hz
Naudojamoji galia	maks. 1400 W
Siurblio slėgis	maks. 15 bar
Matmenys	
Plotis	200 mm
Gylis	455 mm
Aukštis	325 mm
Talpa	
Pupelių indas	125 g
Vandens talpa	1,2 l
Masė (tuščio)	8,1 kg
Aplinkos sąlygos	
Temperatūra	nuo 10 °C iki 32 °C
Santykinė oro drėgmė	nuo 30 % iki 80 % (nesikondensuoja)

Gamyklinių aparato nustatymų atkūrimas

Galite atkurti gamyklinius aparato nustatymus.

Sąlyga: aparatas yra paruoštas naudoti.

- Ilgiau kaip 2 sekundes spauskite įjungimo / išjungimo mygtuką  ir papildomai garų išleidimo mygtuką .

→ Gamykliniai aparato nustatymai yra atkurti.

Gamyklinių nustatymų apžvalga

Gamykliniai nustatymai	
Plikymo temperatūra	vidutinė
Vandens kietumas	labai kietas
Automatinio išjungimo funkcijos laikmatis	30 minučių
Energijos taupymo režimas	5 minutės

Ohutusjuhised

Palun lugege kasutusjuhend tähelepanelikult läbi ja toimige selle järgi.

Seade on mõeldud kohviubadest kohvijookide valmistamiseks ning piima ja vee soojendamiseks.

Seade on ette nähtud koduses majapidamises kasutamiseks.

Iga muu kasutus loetakse mittesihipäraseks ja võib kaasa tuua inimeste vigastusi ja materiaalseid kahjusid.



Seade vastab kehtivatele Euroopa direktiividele.

Seade on ehitatud uusima tehnika taseme järgi. Sellest hoolimata jäävad jääkohud.

Ohtude vältimiseks peate järgima ohutusjuhiseid.

Melitta ei vastuta ohutusjuhiste eiramisest tulenevate kahjude korral.

HOIATUS

Elektrioht!

Kui seade või võrgukaabel on kahjustatud, siis on elektrilöögist tulenev eluoht.

Elektrivoolust tulenevate ohtude vältimiseks:

- ▶ Ärge kasutage kahjustatud võrgukaablit.
- ▶ Kahjustatud võrgukaabli võib välja vahetada eranditult ainult tootja, tema klienditeenindus või võrdväärne kvalifitseeritud isik.
- ▶ Ärge avage seadme korpuse kruvidega jäigalt kinnitatud katteid.
- ▶ Kasutage seadet ainult siis, kui see on tehniliselt täiesti korras.
- ▶ Defektset seadet võib eranditult remontida volitatud töökoda. Ärge remontige seadet ise.
- ▶ Ärge muutke seadet, selle koostisosi ja tarvikuid.
- ▶ Ärge asetage seadet vette.
- ▶ Ärge laske võrgukaablil kokku puutuda veega.

! HOIATUS**Põletus- ja kõrvetusoh!**

Väljatungivad vedelikud ja aaurud võivad olla väga kuumad. Samuti lähevad seadme osad väga kuumaks.

Põletuste ja kõrvetuste vältimiseks:

- ▶ Vältige naha kokkupuudet väljatungivate vedelike ja aurudega.
- ▶ Ärge puudutage kaitse ajal väljastusdüüse.



Üldine ohutus!

Inimeste vigastuste ja materiaalsete kahjude vältimiseks:

- ▶ Ärge käituge seadet kapi või mõne muu sellise asja sees.
- ▶ Ärge pange kaitse ajal käsi seadme sisemusse.
- ▶ Hoidke seade ja selle võrgukaabel alla 8-aastastele lastele kättesaamatus kohas.
- ▶ Alla 8-aastased lapsed ja piiratud füüsiliste, sensoorsete või vaimsete võimete või puudulike kogemuste ja teadmistega isikud võivad seda seadet kasutada juhul, kui neid juhendatakse või neid instrueeriti seadme ohutu kasutamise osas ja nad said seadmest lähtuvatest ohtudest aru.
- ▶ Lapsed ei tohi seadmega mängida. Alla 8-aastased lapsed ei tohi läbi viia seadme puhastamist ja kasutajahooldust. Alla 8-aastaseid lapsi tuleb puhastamise ja kasutajahoolduse juures juhendada.

- ▶ Kui seadet ei kasutata pikema aja jooksul, siis katkestage seadme vooluvarustus.
- ▶ Ärge kasutage seadet merepinnast üle 2000 m kõrgusel.
- ▶ Järgige seadme ja selle koostisosade puhastamisel vastavates peatükkides toodud juhiseid ("Hooldus ja puhastamine", lehekülj 213).



Ülevaade**Joonis A**

1	Tilkumisalus koos tassiplaadi ja kohvipaksumahutiga ning samuti täitunud tilkumisaluse näit
2	Reguleeritava kõrgusega väljastusdüüs
3	Sisse-/väljanupp 
4	Kohvikoguse regulaator
5	Kohvi väljastusnupp  
6	Kohvi kanguse nupp 
7	Veemahuti
8	Oamahuti
9	Auruväljastuse nupp 
10	Ekraan
11	Piimavahu ja kuumavee väljastusventiil
12	Aurutoru
13	Cappuccinatore
14	Parempoolne kate (eemaldatav, selle taga jahvatusastme reguleerimine, keetmisüksus ja tüübisilt)





Joonis F





1	Õhu sissetõmbeventiil
2	Õhu sissetõmbetoru
3	Pöördregulaator
4	Piimavooliku liitmik
5	Ühendusliitmik
6	Piimavahu-/kuumaveedüüs

Cappuccinatore'i valikulüliti sümbol

	Sooja piima seadistus
	Kuumavee seadistus
	Piimavahu seadistust

Ekraan

	põleb	Seade on käitusvalmis
	vilgub	Seade kuumutab või väljastab kohvi
	põleb	Vahetage Melitta® PRO AQUA filtripadrun
	vilgub	Filtrivahetus töös
	põleb	Täitke veemahuti
	vilgub	Paigaldage veemahuti
	põleb	Tühjendage tilkumisalus ja kohvipaksumahuti
	vilgub	Paigaldage tilkumisalus ja kohvipaksumahuti

	põleb	1 kohviuba: lahja 2 kohviuba: tavaline 3 kohviuba: kange
	vilgub	Täitke oamahuti; vilkumine lõpeb pärast järgmist kohvi väljastamist
	põleb	Puhastage seade
	vilgub	Toimub integreeritud puhastusprogramm
	põleb	Eemaldage seadmest katlakivi
	vilgub	Integreeritud katlakivi eemaldusprogramm töö
	põleb	Valmis vahustamiseks või: Õhk on süsteemis. Keerake ventiilülilit 11 päripäeva kuni tõkiseni, kuni vesi voolab seadmest välja.
	vilgub	Toimub piimavahu või kuumavee valmistamine

Enne esmast kasutamist

Tarnekomplekti kontrollimine

Kontrollige järgmise loendi alusel tarne kompleksust. Kui osad puuduvad, siis pöörduge oma edasimüüja poole.



- Cappuccinatore
- Piimavoolik
- Testribad vee kareduse määramiseks

Üldised juhised

- Kasutage ainult ilma süsihappegaasita puhast vett.
- Tehke kaasasoleva testriba abil kindlaks kasutatava vee karedus ja seadistage vee karedus ("Vee karedus ja -filter", lehekülg 212).
- Juhul kui soovite kasutada veefiltrit, siis paigaldage see alles pärast esmast kasutuselevõtmist.

Juhised esmaseks kasutuselevõtmiseks

Esmase kasutuselevõtmise juures tuleb seadet õhutada. Seadet võib sealjuures sisse lülitada ainult siis, kui veemahuti on täiesti täis.

- Lükake Cappuccinatore **13** kuni tõkiseni aurutoru **12** peale.
- Asetage anum Cappuccinatore'i **13** alla.
- Seadme sisselülitamiseks vajutage nuppu  põleb ekraanil.
- Keerake ventiililüliti **11** päripäeva kuni tõkiseni.  vilgub ekraanil. Vesi voolab anumasse.
- Kui ekraanil põleb , siis keerake ventiililüliti **11** vastupäeva kuni tõkiseni.
- Seade on käitusvalmis.
- Vajadusel paigaldage pärast esmast kasutuselevõtmist Melitta® PRO AQUA filterpadrun (vaata lehekülg 212).

Seadme kasutuselevõtmine

Kasutuselevõtmine

HOIATUS

Valest võrgupingest, valest või kahjustatud liitmikest ja võrgukaablist tulenev põlenguohut ja oht!



- ▶ Veenduge, et võrgupinge kattub seadme tüübisildil toodud pingega. Tüübisilt asub seadme paremal küljel katte taga (joonis **A**, **14**).
- ▶ Veenduge, et pistikupesa vastab elektriohutuse kehtivatele standarditele. Pöörduge kahtluste korral elektrialaisiku poole.
- ▶ Ärge mitte kunagi kasutage kahjustatud võrgukaablit (kahjustatud isolatsioon, isolatsioonita traadid).

- Paigaldage seade stabiilsele, kuivale ja tasasele pinnale, kus on külgedel piisavalt vaba ruumi (vähemalt 10 cm).
 - Lükake Cappuccinatore **13** kuni tõkiseni aurutoru **12** peale.
 - Ühendage võrgukaabel sobivasse pistikupessa.
 - Eemaldage oamahuti **8** kaas.
 - Täitke oamahuti sobivate kohviubadega.
 - Paigaldage uuesti kaas.
 - Pöörake veemahuti **7** kaas üles ja tõmmake veemahuti ülespoole seadmest välja.
 - Täitke veemahuti maksimaalselt kuni max-märgistuseni värske joogiveega.
 - Paigaldage veemahuti seadmesse.
 - Asetage anum väljastusdüüsi **2** alla.
 - Seadme sisse- või väljalülitamiseks vajutage sisse-/väljanuppu .
- Vajadusel teostab seade automaatse loputamise.

Valmistamine





- Valage iga päev veemahutisse puhast vett. Seadme käituse jaoks peab veemahutis olema alati piisavalt vett.
- Valage oamahutisse eelistatavalt espresso- või täisautomaatsete kohvimasinate jaoks sobivat kohviubade segu.
Ärge kasutage jahvatatud, glaseeritud, karamelliseeritud või suhkrut sisaldavate lisanditega töödeldud kohviube.

Väljastuskoguse ja kanguse seadistamine

- Kohvi koguse sujuvaks reguleerimiseks keerake kohvikoguse regulaatorit **4**.
Regulaator täiesti vasakule = 30 ml tassi kohta
Regulaator täiesti paremale = 220 ml tassi kohta
- Vajutage nuppu , kuni soovitud kangus on seadistatud. Kangust kuvatakse kohviubade abil ekraanil **10** ( = õrn kuni  = kange).

Kohvi või espresso valmistamine

Väljastada saab üheaegselt üks kuni kaks tassi.

- Lülitage seade sisse.
- Asetage üks või kaks tassi väljastusdüüside alla.
- *Ühe tassi kohvi valmistamine:* vajutage nuppu   üks kord.
- *Kahe tassi valmistamine:* vajutage nuppu   kaks korda.
- Kohvi väljastamise katkestamiseks vajutage uuesti nuppu.

Piimavahu valmistamine ja piima ning vee soojendamine

HOIATUS

Kuumast aurust ja kuumast aurutorust tulenev põletus- ja kõrvetusoh!

- ▶ Ärge mitte kunagi pange kätt väljatungiva auru sisse.
- ▶ Vältige naha vahetut kokkupuudet kuuma vee ja kuuma aurutoruga.
- ▶ Ärge mitte kunagi puudutage aurutoru kasutamise ajal või vahetult peale kasutamist.





Cappuccinatorega saab piimavahtu valmistada, piima või vett kuumutada.

Piima saab tassi sisse vahustada otse piimapakist või anumast.





Lisavarustusena on võimalik külge ühendada Melitta® piimamahuti.

Piimavahu valmistamine

Võimaluse korral kasutage suure valgusisaldusega külma piima.

- Lülitage seade sisse.
- Asetage Cappuccinatore'i **13** voolik vahetult piima sisse.
- Vajutage nuppu . ① vilgub, kui seade kuumutab. Pärast kuumutamist põleb .
- Keerake pöördregulaator (joonis **F, 3**) asendisse „Piimavaht“ ( on suunatud üles).
- Keerake ventiililüliti **11** päripäeva kuni tõkiseni.  vilgub. Valmistatakse piimavahtu.
- Keerake ventiililüliti **11** vastupäeva kuni tõkiseni. Valmistamine on lõpetatud.
- Loputage Cappuccinatore'i iga kord peale kasutamist.



Piima soojendamine

- Lülitage seade sisse.
- Asetage Cappuccinatore'i **13** voolik vahetult piima sisse.
- Vajutage nuppu . ① vilgub, kui seade kuumutab. Pärast kuumutamist põleb .
- Keerake pöördregulaator (joonis **F, 3**) asendisse „Soe piim“ ( on suunatud üles).
- Keerake ventiililüliti **11** päripäeva kuni tõkiseni.  vilgub. Piima soojendatakse.
- Keerake ventiililüliti **11** vastupäeva kuni tõkiseni. Soojendamine on lõpetatud.
- Loputage Cappuccinatore'i iga kord peale kasutamist.

Cappuccinatore'i loputamine



Cappuccinatore'i tuleb regulaarsete ajavahemike järel puhastada ("Cappuccinatore'i puhastamine", lehekülg 213).

Soovitav on Cappuccinatore'i kord nädalas Melitta® PERFECT CLEAN piimasüsteemi puhastusvahendiga loputada. Kasutage puhta vee asemel piimapuhastusvahendit. Kasutage puhta vee asemel piimapuhastusvahendit.

- Lülitage seade sisse.
- Täitke anum poolenisti puhta veega.
- Hoidke anumat Cappuccinatore'i all. Cappuccinatore'i voolik peab sealjuures ulatuma vee sisse.
- Vajutage auruväljastuse nuppu .
- Keerake pöördregulaator (joonis **F, 3**) asendisse „Piimavaht“ ( on suunatud üles).
- Keerake ventiililüliti **11** päripäeva kuni tõkiseni. Sulgege ventiililüliti, kui puhas vee-/aurusegu voolab välja.
- Tavalisse töörežiimi liikumiseks oodake 30 sekundit või vajutage nuppu .

Kuumavee valmistamine

Korruga on võimalik valmistada maksimaalselt 150 ml kuumu vett. Suurema koguse kuumavee valmistamiseks korrake toimingut.

- Lülitage seade sisse.
- Keerake pöördregulaator (joonis **F, 3**) asendisse „Kuum vesi“ ( on suunatud üles).
- Hoidke anumat Cappuccinatore'i all.
- Keerake ventiililüliti **11** päripäeva kuni tõkiseni.  vilgub. Kuum vesi voolab anumasse.
- Keerake ventiililüliti **11** vastupäeva kuni tõkiseni.

Vee karedus ja -filter

Vee kareduse õige seadistus on oluline, et seade kuvaks õigeaegselt, kui on vajalik katlakivi eemaldamine. Tehasepoolset on seadistatud vee karedus 4.







Pärast Melitta® PRO AQUA filterpadruni paigaldamist seadistatakse automaatselt karedusaste 1.



Melitta® PRO AQUA filterpadrun

Melitta® PRO AQUA filterpadrun filtreerib veest välja katlakivi ja muud kahjulikud ained. Veefiltrit tuleb vahetada iga 2 kuu järel, kuid mitte hiljem, kui ekraanile kuvatakse . Veefiltrit saab osta spetsialiseeritud kauplusest.

Veefiltrit paigaldamine

Kogu vahetustoimingu ajal vilgub .









- Asetage veefilter enne paigaldamist mõneks minutiks joogiveega täidetud klaasi.
- Lülitage seade välja.
- Vajutage nuppe  ja  umbes 3 sekundit, vabastage  kuvatakse ekraanile.
- Tühjendage tilkumisalus ja paigaldage ilma kohvipaksumahutita.  põleb.
- Tõmmake veemahuti 7 ülespoole seadmest välja.
- Tühjendage veemahuti.
- Keerake veefilter veemahuti põhjas oleva keermes külge.
- Täitke veemahuti kuni max-märgistuseni värskes joogiveega.
- Paigaldage veemahuti seadmesse.  põleb.
- Asetage kohvipaksumahuti Cappuccinatore'i 13 alla.
- Keerake ventiililüliti 11 päripäeva kuni tõkiseni.  vilgub ekraanil. Vesi voolab anumasse.









- Kui ekraanil põleb , siis keerake ventiililüliti 11 vastupäeva kuni tõkiseni.
- Seade on käitusvalmis.  ja  põlevad. Vee karedus on seadistatud karedusastmele 1.
- Tühjendage kohvipaksumahuti ja paigaldage.

Pärast veefiltrit paigaldamist võib vesi esimese loputamise juures olla hägune, kuna filtri seest eraldub liigne aktiivsüsi. Pärast seda on vesi uuesti selge.

Vee kareduse seadistamine

Seadmega on kaasas testriba vee kareduse määramiseks.

- Tehke testriba abil kindlaks joogivee karedus.
- Lülitage seade sisse.
- Vajutage nuppe   ja  üheaegselt kauem kui 2 sekundit.  vilgub kiiresti.
- Vee kareduse seadistamise menüü kuvamiseks vajutage nuppu  .  põleb.
- Seadistage kindlakstehtud vee karedus nupu  vajutamise teel. Valitud vee karedust kuvatakse kohvioa sümbolite abil .

Vee karedus	°dH	°e	°fH
1: 	0-10	0-13	0-18
2:  	10-15	13-19	18-27
3:   	15-20	19-25	27-36
4:    vilguvad	>20	>25	>36

- Valiku kinnitamiseks vajutage nuppu .

Hooldus ja puhastamine

HOIATUS

Võrgupingest tulenev elektrilöögi oht!

- ▶ Eemaldage enne puhastamist võrgupistik pistikupesast.
- ▶ Ärge asetage seadet mitte kunagi vette.
- ▶ Ärge kasutage aurupesurit.

Igapäevane puhastamine

- Pühkige seade väljastpoolt tavalise nõudepesuvahendiga niisutatud pehme lapiga puhtaks.
- Tühjendage tilkumisalus.
- Tühjendage kohvipaksumahuti.

Cappuccinatore'i puhastamine

- Laske Cappuccinatore'il jahtuda.
- Pühkige Cappuccinatore pehme lapiga väljastpoolt puhtaks.
- Tõmmake Cappuccinatore **13** aurutoru **12** küljest ära.
- Eemaldage piimavoolik, piimavahu-/kuumaveedüüs (joonis **F, 6**) ja õhu sissetõmbetoru (joonis **F, 2**) ühendusliitmiku (joonis **F, 5**) küljest.
- Loputage kõiki osasid hoolikalt veega.
- Monteerige Cappuccinatore vastupidises järjestuses kokku.
- Lükake Cappuccinatore **13** aurutoru **12** peale.

Keetmisüksuse puhastamine

Keetmisüksust soovitatakse puhastada kord nädalas.

- Lülitage seade välja.
- Tõmmake kate **14** paremale poole ära.
- Vajutage punast nuppu keetmisüksuse käepideme peal (joonis **B, 1**) ja hoidke vajutatult.
- Keerake käepidet päripäeva kuni tõkiseni.
- Tõmmake keetmisüksus käepidemest hoides välja.
- Loputage keetmisüksust hoolikalt igast küljest. Piirkond joonisel **D** (nool) peab olema kohvijääkidest puhas.
- Laske keetmisüksusel kuivaks tilkuda.
- Eemaldage seadme seest kohvijäägid.
- Paigaldage keetmisüksus seadmesse, vajutage punast nuppu (joonis **B, 1**), hoidke vajutatult ja keerake käepidet kuni tõkiseni päripäeva.
- Paigaldage kate ja fikseerige.





Integreeritud puhastusprogramm

Integreeritud puhastusprogramm (kestus umbes 15 minutit) eemaldab sadestised ja kohviõli jäägid, mida ei ole võimalik käsitsi eemaldada. Kogu toimingu ajal vilgub puhastamise sümbol .

Puhastusprogramm tuleks läbi viia iga 2 kuu järel või iga 200 tassi kohvi keetmist, kuid mitte hiljem, kui  põleb.

- Puhastage enne puhastusprogrammi käivitamist keetmisüksus ja siseruum ("Keetmisüksuse puhastamine", lehekülg 213).

Kasutage ainult Melitta® PERFECT CLEAN puhastustablette.

- Lülitage seade välja.
- Täitke veemahuti kuni max-märgistuseni joogiveega.
- Paigaldage veemahuti.
- Vajutage nuppe  ja  ja  üheaegselt kauem kui 2 sekundit.  vilgub,  põleb.
- Tühjendage tilkumisalus ja kohvipaksumahuti.
- Paigaldage tilkumisalus ilma kohvipaksumahutita.
- Asetage kohvipaksumahuti väljastusdüüsi 2 alla.

Puhastusüksik 1 ():

Viiake läbi kaks loputusüksikut. Kui  põleb, siis toimige järgnevalt:

- Eemaldage keetmisüksus.
- Asetage puhastustablett keetmisüksuse sisse (joonis C).
- Paigaldage keetmisüksus.

Puhastusüksik 2 ():

Kui  põleb, siis toimige järgnevalt:

- Täitke veemahuti kuni max-märgistuseni joogiveega.
- Puhastusprogrammi jätkamiseks vajutage nuppu , (kestus umbes 5 minutit).

Puhastusüksik 3 ():

Kui  põleb, siis toimige järgnevalt:

- Tühjendage tilkumisalus ja kohvipaksumahuti.

- Paigaldage tilkumisalus ilma kohvipaksumahutita.

- Asetage kohvipaksumahuti väljastusdüüsi 2 alla.

Puhastusüksik 4 (), keskmine uba vilgub):

- Puhastusprogrammi jätkatakse ja see kestab umbes 5 minutit.

Kui  põleb, siis toimige järgnevalt:

- Tühjendage tilkumisalus ja kohvipaksumahuti ja paigaldage tavalisel viisil seadmesse.

Puhastusprogramm on lõpetatud.

Integreeritud katlakivi eemaldusprogramm

HOIATUS





Katlakivi eemaldusvahendist tulenevate nahaärrituste oht!

- Järgige katlakivi eemaldusvahendi pakendil toodud ohutusjuhiseid ja andmeid koguste kohta.

Integreeritud katlakivi eemaldusprogramm (kestus umbes 30 minutit) eemaldab seadme seest katlakivi jäägid. Kogu toimingu ajal vilgub katlakivi eemaldamise sümbol .

Katlakivi eemaldusprogramm tuleks läbi viia iga 3 kuu järel, kuid mitte hiljem, kui  süttib ("Vee kareduse seadistamine", lehekülg 212).

Kasutage ainult vahendit Melitta® ANTI CALC.

- Lülitage seade välja.
- Vajadusel eemaldage veefilter ("Vee karedus ja -filter", lehekülg 212).
- Vajutage nuppe  ja  üheaegselt umbes 3 sekundit.  vilgub,  põleb.

Katlakivi eemalduse 1. faas: (☉):

- Tühjendage tilkumisalus ja paigaldage uuesti.
- Asetage kohvipaksumahuti Cappuccinatore'i alla.
- Keerake pöördregulaator (joonis F, 3) asendisse „Kuum vesi“ (☰ on suunatud üles). ☹ pöleb.
- Tühjendage veemahuti täielikult.
- Lisage katlakivi eemaldusvahendit veemahutisse vastavalt pakendil toodud juhistele.
- Paigaldage veemahuti.
- Katlakivi eemaldusprogrammi käivitamiseks vajutage nuppu ☹, (kestus umbes 15 minutit).

Katlakivi eemalduse 2. faas: (☉☉):

- Kui ☹ pöleb, siis toimige järgnevalt:
- Veenduge, et kohvipaksumahuti asub Cappuccinatore'i all.
 - Keerake ventiililüliti 11 päripäeva kuni tõkiseni. ☹ vilgub. Vesi voolab intervallidena kohvipaksumahutisse (kestus umbes 10 minutit). Seejärel pöleb ☹.
 - Tühjendage tilkumisalus ja kohvipaksumahuti.
 - Paigaldage uuesti tilkumisalus ja asetage kohvipaksumahuti uuesti Cappuccinatore'i alla. ☹ pöleb.
 - Eemaldage veemahuti ja loputage hoolikalt puhta veega.
 - Täitke veemahuti kuni max-märgistuseni joogiveega.
 - Paigaldage veemahuti.
 - Katlakivi eemaldusprogrammi jätkamiseks vajutage nuppu ☹. ☹ vilgub. Vesi voolab kohvipaksumahutisse.

Katlakivi eemalduse 3. faas: (☉☉☉):

- Kui ☹ pöleb, siis toimige järgnevalt:
- Keerake ventiililüliti 11 vastupäeva kuni tõkiseni. Vesi voolab seadme sees tilkumisalusele.
 - Kui ☹ pöleb, siis tühjendage tilkumisalus ja kohvipaksumahuti ja paigaldage uuesti. Kui ☹ pöleb, siis on katlakivi eemaldusprogramm lõpetatud.
 - Vajadusel paigaldage veefilter ("Vee karedus ja -filter", lehekülj 212).

Täiendavad seadistused

Energiasäästurežiim

Seade lülitub pärast viimast toimingut automaatselt (seadistusest sõltuvalt) energiasäästurežiimi. Tehasepoolselt on seade seadistatud ajale 5 minutit ☉.







- Lülitage seade sisse.
- Vajutage nuppe ☹☹ ja ☉ üheaegselt, kuni ☹ vilgub.
- Vajutage nuppu ☹☹ kaks korda. ☹ pöleb.
- Vajutage nuppu ☉, kuni üks neljast ajast on seadistatud. Aega kuvatakse kohviubade abil ekraanil 9.





Näit	Aeg
☉	5 minutit (tehaseadistus)
☉☉	15 minutit
☉☉☉	30 minutit
☉☉☉ vilguvad	väljas

- Seadistuse kinnitamiseks vajutage nuppu ☹.

Auto-OFF-funktsioon

Seade lülitub pärast viimast toimingut automaatselt välja (seadistusest sõltuvalt). Tehasepoolelt on seade seadistatud ajale 30 minutit .









- Lülitage seade sisse.
- Vajutage nuppe  ja  üheaegselt, kuni  vilgub.
- Vajutage nuppu  kolm korda.  põleb.
- Vajutage nuppu , kuni üks neljast väljalülitusajast on seadistatud. Aega kuvatakse kohviubade abil ekraanil **9**.

Näit	Aeg
	30 minutit (tehaseadistus)
	2 tundi
	4 tundi
 vilguvad	8 tundi

- Seadistuse kinnitamiseks vajutage nuppu .

Keetmistemperatuur

Tehasepoolelt on keetmistemperatuur seadistatud astmele 2 (keskmine .

- Lülitage seade sisse.
- Vajutage nuppe  ja  üheaegselt, kuni  vilgub.
- Vajutage nuppu  neli korda.  põleb.
- Vajutage nuppu , kuni üks kolmest keetmistemperatuurist on seadistatud. Temperatuuri näidatakse kohviubade abil ekraanil **9** ( = madal kuni  = kõrge.).
- Seadistuse kinnitamiseks vajutage nuppu .

Jahvatusastme seadistamine

Jahvatusaste seadistati enne seadme tarnimist. Selle tõttu soovitame jahvatusastet reguleerida alles umbes 1000 kohviväljastuse järel (umbes 1 aasta möödudes).

Seadistage jahvatusaste vahetult pärast kohvi väljastamise käivitamist ja ainult **selles ajal**, kui veski töötab.

- Tõmmake kate **14** paremale poole ära.
- cKäivitage kohvi väljastamine.
- Seadke hoob (joonis **E**) soovitud asendisse (vasak = peen kuni parem = jäme).
- Paigaldage kate ja pöörake vasakule, kuni see fikseerub.

Transport, ladustamine ja jäätmekäitlus

Auru väljalaskmine







HOIATUS

Kuumast aurust ja kuumast aurutorust tulenev põletus- ja kõrvetusoh!

Auru väljalaskmisel eraldub seadmest kuuma auru.

- ▶ Ärge mitte kunagi puudutage aurutoru kasutamise ajal või vahetult peale kasutamist.

Kui seadet ei kasutata pikema aja jooksul või seda transporditakse, siis tuleb seadmest aur välja lasta. Selliselt on seade külmumiskahjustuste vastu kaitstud.









- Vajadusel eemaldage veefilter ("Vee karedus ja -filter", lehekülj 212) ja hoidke joogiveega täidetud klaasis külmas kohas.
- Lülitage seade sisse.
- Vajutage nuppe  ja  ja  üheaegselt umbes 2 sekundit.  vilgub, siis põleb .
- Tõmmake veemahuti **7** ülespoole seadmest välja.  põleb.
- Asetage anum Cappuccinatore'i **13** alla.
- Keerake ventiililüliti **11** päripäeva kuni tõkiseni.  vilgub. Vesi voolab aurutorust anumasse, eraldub auru.
- Kui auru enam ei eraldu: keerake ventiililüliti **11** vastupäeva kuni tõkiseni.
- Paigaldage veemahuti seadmesse.





Transportimine

- Laske seadmest aur välja.
- Tühjendage tilkumisalus ja kohvipaksumahuti ja puhastage.
- Tühjendage veemahuti ja oamahuti. Imege sügaval olevad oad välja.
- Tõmmake Cappuccinatore **13** aurutoru **12** küljest ära.
- "Keetmisüksuse puhastamine", lehekülj 213.
- Transportige seadet võimaluse korral originaalpakendis jäiga isolatsioonvahtplasti sees.

Jäätmekäitlus

See seade on Euroopa Parlamendi ja Nõukogu elektri- ja elektroonikaseadmete jäätmete direktiivi 2002/96/EÜ (waste electrical and electronic equipment WEEE) kohaselt märgistatud. See direktiiv määrab kindlaks Euroopa Liidus kehtivad vanaseadmete tagasivõtmise ja jäätmekäitluse raamistiku. Pöörduge kehtivate jäätmekäitlusviiside kohta teabe saamiseks spetsialiseeritud müügiesindaja poole.

Tõrgete kõrvaldamine		
Tõrge	Põhjus	Meetmed
Kohvi tuleb masinast ainult tilkhaaval.	Jahvatusaste liiga peen.	Seadke jahvatusaste jämedamaks. Puhastage keetmisüksus. Vajadusel viige läbi katlakivi eemaldamise või puhastusprogramm.
Masin ei valmista kohvi.	Veemahuti ei ole täidetud või ei ole õigesti paigaldatud.	Täitke veemahuti ja jälgige õiget paigaldust.
	Keetmisüksus ummistunud.	Puhastage keetmisüksus.
Veski ei jahvata.	Oad ei kuku veskisse.	Koputage kergelt vastu veskit.
	Võõrkeha veskis.	Võtke ühendust klienditoeaga.
Valju müra veskis.	Võõrkeha veskis.	Võtke ühendust klienditoeaga.
Kohvioa sümbolid  vilguvad, kuigi oamahuti on täidetud.	Keetmiskambris ei ole piisavalt jahvatatud ube.	Vajutage nuppu  või nuppu  .
Seade kuvab "Vesi puudub", kuigi veepaak on täidetud. Ekraanil põleb  .	Ujuk on blokeeritud.	Kontrollige ujuki asendit veepaagis, eemaldage vesi ja loputage paaki ettevaatlikult.
Sümbol  põleb ilma põhjuseta.	Õhk on seadme sees torustikes.	Keerake ventiililüliti 11 päripäeva kuni tõkiseni, kuni seadmest voolab vett. Vajadusel puhastage keetmisüksus.
Puhastus- või katlakivi eemaldusprotsess katkestati.	Elektritoide katkestati, nt elektrikatkestuse tõttu.	Seade läbib iseseisvalt loputusprogrammi. Järgige siin seadme juhiseid.
Liiga vähe piimavahtu vahustamisel.	Cappuccinatore'i pöördregulaator on vales asendis.	Seadistage õige asend.
	Cappuccinatore on määratud.	Võtke Cappuccinatore lahti ja puhastage.
Keetmisüksust ei saa peale eemaldamist enam paigaldada.	Keetmisüksus ei ole nõuetekohaselt riivistatud.	Kontrollige, kas keetmisüksuse riivistuse käepide on nõuetekohaselt fikseeritud.
	Ajam ei ole õiges asendis.	Lülitage seade välja ja uuesti sisse. Siis vajutage nuppe  ja  ja  üheaegselt kauem kui 2 sekundit. Ajam liigub asendisse. Seejärel paigaldage keetmisüksus uuesti ja kontrollige nõuetekohast riivistust.

Tõrgete kõrvaldamine		
Tõrge	Põhjus	Meetmed
Puhastamise sümbol  ja valmisoleku sümbol  vilguvad vaheldumisi.	Keetmisüksus puudub või ei ole õigesti paigaldatud.	Paigaldage keetmisüksus õigesti ja riivistage.
	Keetmiskamber on ületäitunud.	Lülitage seade sisse-/väljanupuga  välja ja uuesti sisse (vajadusel korrake), kuni kuvatakse valmisolekurežiim.
Kõikide käsitsusnuppude pidev vilkumine.	Süsteemiviga	Lülitage seade sisse-/väljanupuga  välja ja sisse, ebaõnnestumisel saatke seade teenindusse.



Tehnilised andmed

Tehnilised andmed	
Talituspinge	220-240 V, 50/60 Hz
Võimsustarve	maksimaalselt 1400 W
Pumbarõhk	maksimaalselt 15 baari
Mõõtmed	
Laius	200 mm
Sügavus	455 mm
Kõrgus	325 mm
Maht	
Oamahuti	125 g
Veepaak	1,2 l
Kaal (tühi)	8,1 kg
Ümbritsevad tingimused	
Temperatuur	10 °C kuni 32 °C
Relatiivne õhuniiskus	30 % kuni 80 % (ei kondenseeru)

Seadme lähtestamine tehaseadistustele

Teil on võimalik lähtestada seade tehaseadistustele.

Eeldus: Seade on käitusvalmis.

- Vajutage sisse-/väljanuppu  ja täiendavalt auruväljastuse nuppu  kauem kui 2 sekundit.

→ Seade on lähtestatud tehaseadistustele.

Ülevaade tehaseadistustest

Tehaseadistused	
Keetmistemperatuur	keskmine
Vee karedus	väga kare
Auto OFF-funktsiooni taimer	30 minutit
Energiasäästurežiimi taimer	5 minutit

Drošības norādījumi

Uzmanīgi izlasiet lietošanas instrukciju un rīkojieties atbilstoši tai.

Ierīce ir paredzēta kafijas dzērienu pagatavošanai no kafijas pupiņām un piena un ūdens uzsildīšanai.

Ierīce ir paredzēta izmantošanai privātās māsaimniecībās.

Jebkura cita izmantošana tiek uzskatīta par noteikumiem neatbilstošu un var izraisīt savainojumus personām un bojājumus.



Ierīce atbilst spēkā esošajām Eiropas direktīvām.

Ierīce ir izgatavota saskaņā ar jaunākajām tehnoloģijām. Tomēr ir atlikušie riski.

Lai izvairītos no apdraudējumiem, noteikti ievērojiet drošības norādījumus.

Par bojājumiem, kas radušie drošības norādījumu neievērošanas dēļ, Melitta neuzņemas nekādu atbildību.



BRĪDINĀJUMS

Elektrošoka apdraudējums!

Ja ierīce vai elektrotīkla pieslēguma vads ir bojāti, rodas apdraudējums dzīvībai ar strāvas triecienu.

Lai izvairītos no elektrošoka apdraudējumiem:

- ▶ Neizmantojiet bojātu elektrotīkla pieslēguma vadu.
- ▶ Bojātu elektrotīkla pieslēguma vadu drīkst nomainīt tikai ražotājs, tā klientu serviss vai līdzīgi kvalificēts speciālists.
- ▶ Nekad neatveriet cieši pieskrūvētos ierīces korpusa pārsegus.
- ▶ Izmantojiet ierīci tikai tad, ja tā ir tehniski nevainojamā stāvoklī.
- ▶ Bojātu ierīci drīkst labot tikai pilnvarotā servisā. Nekad nelabojiet ierīci saviem spēkiem.
- ▶ Nepārveidojiet ierīci, tās detaļas vai piederumus.
- ▶ Neiegremdējiet ierīci ūdenī.
- ▶ Neļaujiet elektrotīkla pieslēguma vadam nonākt saskarē ar ūdeni.

⚠ BRĪDINĀJUMS**Apdedzināšanās un applaucēšanās risks!**

Izplūstoši šķidrumi un tvaiki var būt ļoti karsti. Ierīces daļas arī kļūst ļoti karstas.

Lai izvairītos no applaucēšanās un apdedzināšanās:

- ▶ Izvairieties no izplūstošo šķidrumu un tvaiku saskares ar ādu.
- ▶ Darba laikā nepieskarieties sprauslām pie izplūdes.





Vispārīga drošība!

Lai izvairītos no savainojumiem un bojājumiem:

- ▶ Nekad nedarbiniet ierīci skapī vai līdzīgā vietā.
- ▶ Darba laikā nekad nepieskarieties ierīces iekšienē.
- ▶ Ierīce un tās elektrotīkla pieslēguma vads ir jāuzglabā bērniem, kas jaunāki par 8 gadiem, nepieejamā vietā.
- ▶ Šo ierīci var lietot bērni, sākot no 8 gadu vecuma, kā arī personas ar pazeminātām fiziskām, sensoriskām vai mentālām spējām vai bez pieredzes un zināšanām, ja tās tiek uzraudzītas vai ir instruētas par drošu ierīces lietošanu un saprot no lietošanas izrietošos apdraudējumus.
- ▶ Bērni nedrīkst rotaļāties ar ierīci. Tīrīšanu un apkopi, ko veic lietotājs, nedrīkst veikt bērni, kas jaunāki par 8 gadiem. Bērni, kuri ir vecāki par 8 gadiem, tīrīšanas un apkopes laikā ir jāuzrauga.

- ▶ Atvienojiet ierīci no elektrības padeves, ja tā ilgāku laiku netiek uzraudzīta.
- ▶ Nedarbiniet ierīci augstumā virs 2000 m.
- ▶ Ierīces un tās detaļu tīrīšanas laikā ievērojiet attiecīgās nodaļas norādes ("Kopšana un tīrīšana", 227. lappuse).



Īsumā**Attēls A**

1	Pilienu paplāte ar tasītes paliktni un atlikumu tvertne, kā arī pilnas pilienu paplātes indikators
2	Izplūde ar regulējamu augstumu
3	Ieslēgšanas/izslēgšanas taustiņš 
4	Kafijas daudzuma regulators
5	Kafijas gatavošanas taustiņš 
6	Kafijas stipruma taustiņš 
7	Ūdens tvertne
8	Pupiņu tvertne
9	Tvaika padeves taustiņš 
10	Displejs
11	Piena putu un karstā ūdens padeves vārsts
12	Tvaika caurule
13	Kapučinators
14	Labās puses pārsegs (noņemams, aiz tā malšanas pakāpes regulēšana, vārīšanas elements un datu plāksnīte)





Attēls F





1	Gaisa iesūkšanas vārsts
2	Gaisa iesūkšanas caurule
3	Grozāms regulators
4	Piena šļūtenes pieslēgums
5	Pieslēguma elements
6	Piena putu/karstā ūdens sprausla

Simboli uz kapučinatora izvēles slēdža

	Silta piena iestatījums
	Karsta ūdens iestatījums
	Piena putu iestatījums

Displejs

	Mirdz	Ierīce ir gatava darbam
	Mirgo	Ierīce uzsilda vai notiek kafijas pagatavošana
	Mirdz	Nomainiet Melitta® PRO AQUA filtra patronu
	Mirgo	Darbojas filtra nomaiņa
	Mirdz	Uzpildiet ūdens tvertni
	Mirgo	Ievietojiet ūdens tvertni
	Mirdz	Iztukšojiet pilienu paplāti un atlikumu tvertni
	Mirgo	Ievietojiet pilienu paplāti un atlikumu tvertni

	Mirdz	1 pupiņa: vāja 2 pupiņas: normāla 3 pupiņas: stipra
	Mirgo	Uzpildiet pupiņu tvertni, mirgošana apstājas nākamās kafijas pagatavošanas reizē
	Mirdz	Iztīriet ierīci
	Mirgo	Darbojas integrētā tīrīšanas programma
	Mirdz	Atkalņojiet ierīci
	Mirgo	Darbojas integrētā atkalņošanas programma
	Mirdz	Putotāja darba gatavība <i>vai:</i> Sistēmā ir gaiss. Vārsta slēdzi 11 pagrieziet līdz galam pulksteņrādītāja virzienā, līdz no ierīces izplūst ūdens.
	Mirgo	Darbojas piena putotājs vai karstā ūdens padeve

Pirms pirmās lietošanas reizes

Piegādes apjoma pārbaude

Ar turpmāk minētā saraksta palīdzību pārbaudiet, vai piegādes komplekts ir pilnīgs. Ja kādu sastāvdaļu trūkst, vērsieties pie sava tirgotāja.





- Kapučinators
- Piena šļūtene
- Testa sloksnīte ūdens cietības noteikšanai

Vispārīgas norādes

- Izmantojiet tikai tīru ūdeni bez ogļskābās gāzes.
- Izmantotā ūdens cietību pārbaudiet ar pievienoto testa sloksnīti un iestatiet ūdens cietību ("Ūdens cietība un filtrs", 226. lappuse).
- Ja vēlaties izmantot ūdens filtru, ievietojiet to tikai pēc pirmās lietošanas reizes.

Norāde par pirmo lietošanas reizi

Pirmajā lietošanas reizē ierīce ir jāatgaiso. Turklāt ierīci drīkst ieslēgt tikai ar pilnībā piepildītu ūdens tvertni.

- Kapučinatoru **13** līdz galam uzbīdiet uz tvaika caurules **12**.
- Zem kapučinatora **13** novietojiet trauku.
- Nospiediet taustiņu , lai ieslēgtu ierīci. Displejā mirdz .
- Vārsta slēdzi **11** pagrieziet līdz galam pulksteņrādītāja virzienā. Displejā mirgo . Ūdens plūst traukā.
- Ja displejā mirdz , vārsta slēdzi **11** līdz galam pagrieziet pretēji pulksteņrādītāja virzienam.
- Ierīce ir gatava darbam.
- Pēc pirmās lietošanas reizes vajadzības gadījumā ievietojiet Melitta® PRO AQUA filtra patronu (skatīt 226. lappuse).

Ierīces lietošanas sākšana

Lietošanas sākšana

BRĪDINĀJUMS

Ugunsgrēka risks un strāvas trieciena risks nepareiza tīkla sprieguma, nepareizu vai bojātu pieslēgumu un elektrotīkla pieslēguma vadu dēļ!



- ▶ Pārliecinieties, ka tīkla spriegums atbilst spriegumam, kas norādīts ierīces datu plāksnītē. Datu plāksnīte atrodas ierīces labajā pusē aiz pārsega (attēls **A, 14**).
- ▶ Pārliecinieties, ka kontaktligzda atbilst spēkā esošajiem standartiem par elektrisko drošību. Šaubu gadījumā sazinieties ar elektriķi.
- ▶ Nekad neizmantojiet bojātu elektrotīkla pieslēguma vadu (bojāta izolācija, kaili vadi).

- Ierīci novietojiet uz stabilas, sausas un līdzenas virsmas ar pietiekamu brīvu vietu sānos (vismaz 10 cm).
- Kapučinatoru **13** līdz galam uzbīdiet uz tvaika caurules **12**.
- Elektrotīkla pieslēguma vadu ievietojiet atbilstošā kontaktligzdā.
- Noņemiet pupiņu tvertnes **8** vāku.
- Pupiņu tvertni uzpildiet ar piemērotām kafijas pupiņām.
- Uzlieciet atpakaļ vāku.
- Paceliet ūdens tvertnes **7** vāku un ūdens tvertni izvelciet no ierīces virzienā uz augšu.
- Ūdens tvertni uzpildiet ar svaigu krāna ūdeni, maksimāli līdz maks. atzīmei.
- Ierīcē ievietojiet ūdens tvertni.
- Trauku novietojiet zem izplūdes **2**.
- Nospiediet ieslēgšanas/izslēgšanas taustiņu , lai ieslēgtu vai izslēgtu ierīci. Vajadzības gadījumā ierīce veic automātisku skalošanu.

Pagatavošana





- Ūdens tvertni katru dienu uzpildiet ar svaigu ūdeni. Ierīces darbībai ūdens tvertnē vienmēr ir jābūt pietiekamam ūdens daudzumam.
- Ieteicams pupiņu tvertnē iepildīt espresso vai kafijas automātiem paredzētos pupiņu maisījumus. Neizmantojiet maltas, glazētas, karamelizētas vai citādi ar cukuru saturošām papildvielām apstrādātas kafijas pupiņas.

Pagatavošanas daudzuma un stipruma iestatīšana

- Pagrieziet kafijas daudzuma regulatoru **4**, lai vienmērīgi iestatītu pagatavošanas daudzumu. Regulators līdz galam pa kreisi = 30 ml uz tasi
regulators līdz galam pa labi = 220 ml uz tasi
- Taustiņu  spiediet tik ilgi, līdz ir iestatīts vēlamais stiprums. Stiprums tiek parādīts ar pupiņām displejā **10** (no  = vāja līdz  = stipra).

Kafijas vai espresso pagatavošana

Var pagatavot vienu vai vienlaicīgi divas tasītes.

- Ieslēdziet ierīci.
- Zem izplūdes novietojiet vienu vai divas tasītes.
- *Vienas tasītes pagatavošana: vienu reizi* nospiediet taustiņu  .
- *Divu tasīšu pagatavošana: divreiz* nospiediet taustiņu  .
- Atkārtoti nospiediet taustiņu, lai pārtrauktu kafijas pagatavošanu.

Piena putu sagatavošana un piena un ūdens uzsildīšana

BRĪDINĀJUMS

Apdedzināšanās un applaucēšanās risks ar karstu tvaiku un karstu tvaika cauruli!





- ▶ Nekad nepieskarieties izplūstošajam tvaikam.
- ▶ Izvairieties no ādas tiešas saskares ar karstu ūdeni un karsto tvaika cauruli.
- ▶ Nekad izmantošanas laikā vai uzreiz pēc tās nepieskarieties tvaika caurulei.

Ar kapučinatoru var pagatavot piena putas, uzsildīt pienu vai iegūt karstu ūdeni. Pienu tasē var putot tieši no piena pakas vai trauka.





Papildu ir iespējams pieslēgums pie Melitta® piena tvertnes.

Piena putu sagatavošana

Ja iespējams, izmantojiet aukstu pienu ar augstu olbaltumvielu saturu.

- Ieslēdziet ierīci.
- Kapučinatora **13** šļūteni iegremdējiet tieši pienā.
- Nospiediet taustiņu . ① mirgo, kamēr ierīce silda. Pēc uzsildīšanas mirdz .
- Grozāmo regulatoru (attēls **F, 3**) pagrieziet pozīcijā "piena putas" ( rāda uz augšu).
- Vārsta slēdzi **11** pagrieziet līdz galam pulksteņrādītāja virzienā. Mirgo . Tiek pagatavotas piena putas.
- Vārsta slēdzi **11** pagrieziet līdz galam pretēji pulksteņrādītāja virzienam. Pagatavošana ir pabeigta.
- Katrreiz pēc lietošanas izskalojiet kapučinatoru.



Piena uzsildīšana

- Ieslēdziet ierīci.
- Kapučinatora **13** šļūteni iegremdējiet tieši pienā.
- Nospiediet taustiņu . ① mirgo, kamēr ierīce silda. Pēc uzsildīšanas mirdz .
- Grozāmo regulatoru (attēls **F, 3**) pagrieziet pozīcijā "silts piens" ( rāda uz augšu).
- Vārsta slēdzi **11** pagrieziet līdz galam pulksteņrādītāja virzienā. Mirgo . Piena tiek uzsildīts.
- Vārsta slēdzi **11** pagrieziet līdz galam pretēji pulksteņrādītāja virzienam. Uzsildīšana ir pabeigta.
- Katrreiz pēc lietošanas izskalojiet kapučinatoru.

Kapučinatora skalošana



Kapučinators ir regulāri jātīra ("Kapučinatora tīrīšana", 227. lappuse).

Ir ieteicams kapučinatoru katru nedēļu izskalot ar Melitta® PERFECT CLEAN piena sistēmas tīrītāju. Tīra ūdens vietā izmantojiet piena tīrīšanas šķidrumu.

- Ieslēdziet ierīci.
- Trauku līdz pusei uzpildiet ar tīru ūdeni.
- Trauku turiet zem kapučinatora. Kapučinatora šļūtenei ir jābūt iegremdētai ūdenī.
- Nospiediet tvaika padeves taustiņu .
- Grozāmo regulatoru (attēls **F, 3**) pagrieziet pozīcijā "piena putas" ( rāda uz augšu).
- Vārsta slēdzi **11** pagrieziet līdz galam pulksteņrādītāja virzienā. Aizveriet vārsta slēdzi, ja izplūst tīrs ūdens/tvaika maisījums.
- Pagaidiet 30 sekundes vai nospiediet taustiņu , lai pārietu uz normālas izmantošanas režīmu.

Karstā ūdens pagatavošana

Vienā piegājienā var pagatavot maksimāli 150 ml karsta ūdens. Lai iegūtu lielāku daudzumu karstā ūdens, atkārtojiet darbību.

- Ieslēdziet ierīci.
- Grozāmo regulatoru (attēls **F, 3**) pagrieziet pozīcijā "karstais ūdens" ( rāda uz augšu).
- Trauku turiet zem kapučinatora.
- Vārsta slēdzi **11** pagrieziet līdz galam pulksteņrādītāja virzienā. Mirgo . Karstais ūdens plūst traukā.
- Vārsta slēdzi **11** pagrieziet līdz galam pretēji pulksteņrādītāja virzienam.

Ūdens cietība un filtrs

Pareizs ūdens cietības iestatījums ir svarīgs, lai ierīce laicīgi parādītu, ja tā ir jāatkalķo. Rūpnīcā ūdens cietība ir iestatīta uz 4.





Pēc Melitta® PRO AQUA filtra patronas ievietošanas cietības pakāpe automātiski tiek iestatīta uz 1.





Melitta® PRO AQUA filtra patrona

Melitta® PRO AQUA filtra patrona no ūdens izfiltrē kaļķi un citas kaitīgās vielas. Ūdens filtrs ir jāmaina reizi 2 mēnešos, tomēr ne vēlāk kā tad, kad displejā redzams . Ūdens filtru var iegādāties specializētā veikalā.

Ūdens filtra ievietošana

Visu nomaņas laiku mirgo .









- Pirms ievietošanas ūdens filtru dažas minūtes ievietojiet glāzē ar krāna ūdeni.
- Izslēdziet ierīci.
- Apm. 3 sekundes spiediet taustiņus  un , palaidiet. Displejā parādās .
- Iztukšojiet pilienu paplāti un ievietojiet bez atlikumu tvertnes. Mirdz .
- Ūdens tvertni 7 virzienā uz augšu izvelciet no ierīces.
- Iztukšojiet ūdens tvertni.
- Ūdens filtru ieskrūvējiet vītnē ūdens tvertnes pamatnē.
- Ūdens tvertni uzpildiet ar svaigu krāna ūdeni līdz maks. atzīmei.
- Ierīcē ievietojiet ūdens tvertni. Mirdz .
- Zem kapučinatora 13 novietojiet atlikumu tvertni.

- Vārsta slēdzi 11 pagrieziet līdz galam pulksteņrādītāja virzienā. Displejā mirgo . Ūdens plūst traukā.
- Ja displejā mirdz , vārsta slēdzi 11 līdz galam pagrieziet pretēji pulksteņrādītāja virzienam.
- Ierīce ir gatava darbam. Mirdz  un . Ūdens cietība ir iestatīta uz cietības pakāpi 1.
- Iztukšojiet un ievietojiet atpakaļ atlikumu tvertni.

Pēc ūdens filtra ievietošanas ūdens pirmās skalošanas laikā var būt duļķains, jo no filtra tiek izskaloiti aktīvās ogles pārpalikumi. Pēc tam ūdens atkal ir dzidrs.

Ūdens cietības iestatīšana

Ierīcei ir pievienota testa sloksnīte ūdens cietības noteikšanai.

- Ar testa sloksnīti nosakiet ūdens cietību krāna ūdenim.
- Ieslēdziet ierīci.
- Vienlaicīgi ilgāk par 2 sekundēm spiediet taustiņus  un  un .  ātri mirgo.
- Nospiediet taustiņu , lai skatītu ūdens cietības iestatīšanas izvēlni. Mirdz .
- Noteikto ūdens cietību iestatiet, spiežot taustiņu . Izvēlētā ūdens cietība tiek parādīta ar pupiņu simbolu .

Ūdens cietība	°dH	°e	°fH
1: 	0-10	0-13	0-18
2: 	10-15	13-19	18-27
3: 	15-20	19-25	27-36
4:  mirgo	>20	>25	>36

- Nospiediet taustiņu , lai apstiprinātu izvēli.

Kopšana un tīrīšana



BRĪDINĀJUMS

Elektrošoka apdraudējums no tīkla sprieguma!

- ▶ Pirms tīrīšanas izvelciet kontaktdakšu.
- ▶ Nekad neiegremdējiet ierīci ūdenī.
- ▶ Neizmantojiet tvaika tīrītāju.

Ikdienas tīrīšana

- Ierīci no ārpuses notīriet ar mīkstu, samitrinātu lupatiņu un parastu trauku mazgāšanas līdzekli.
- Iztukšojiet pilienu paplāti.
- Iztukšojiet atlikumu tvertni.

Kapučinatora tīrīšana

- Ļaujiet kapučinatoram atdzist.
- Kapučinatoru no ārpuses notīriet ar mitru lupatiņu.
- No tvaika caurules **12** novelciet kapučinatoru **13**.
- Piena šļūteni, piena putu/karstā ūdens sprauslu (attēls **F, 6**) un gaisa iesūkšanas cauruli (attēls **F, 2**) novelciet no pieslēguma elementa (attēls **F, 5**).
- Visas detaļas kārtīgi nomazgājiet ar ūdeni.
- Kapučinatoru salieciet atpakaļ pretējā secībā.
- Kapučinatoru **13** uzbīdīet uz tvaika caurules **12**.

Vārīšanas elementa tīrīšana

Ir ieteicams vārīšanas elementu tīrīt katru nedēļu.

- Izslēdziet ierīci.
- Pārsegu **14** novelciet virzienā pa labi.
- Uz vārīšanas elementa roktura (attēls **B, 1**) nospiediet un turiet nospiestu sarkano pogu.
- Rokturi pagrieziet līdz galam pulksteņrādītāja virzienā.
- Vārīšanas elementu aiz roktura izvelciet no ierīces.
- Vārīšanas elementu no visām pusēm kārtīgi noskalojiet arī tīru ūdeni. Zonai attēlā **D** (bultiņa) ir jābūt tīrai no kafijas atlikumiem.
- Ļaujiet vārīšanas elementam notecēt.
- No ierīces iztīriet kafijas atlikumus.
- Vārīšanas elementu ievietojiet ierīcē, nospiediet sarkano pogu (attēls **B, 1**) un turiet nospiestu un rokturi pagrieziet līdz galam pretēji pulksteņrādītāja virzienam.
- Ievietojiet pārsegu, līdz tas nofiksējas.





Integrētā tīrīšanas programma

Integrētā tīrīšanas programma (darbojas apmēram 15 minūtes) notīra atlikumus un kafijas eļļas atlikumus, kurus nevar notīrīt ar rokām. Visa procesa laikā mirgo tīrīšanas simbols .

Tīršanas programma ir jāaktivizē reizi 2 mēnešos vai pēc 200 pagatavotām tasītēm, tomēr ne vēlāk kā tad, kad mirdz .

- Pirms tīršanas programmas palaišanas noīriet vārīšanas grupu un iekšpusi ("Vārīšanas elementa tīršana", 227. lappuse).

Izmantojiet tikai Melitta® PERFECT CLEAN tīršanas tabletes.

- Izslēdziet ierīci.
- Ūdens tvertni uzpildiet ar krāna ūdeni līdz maks. atzīmei.
- Ievietojiet ūdens tvertni.
- Vienlaicīgi ilgāk par 2 sekundēm spiediet taustiņus  un .  mirgo,  mirdz.
- Iztukšojiet pilienu paplāti un atlikumu tvertni.
- Ievietojiet pilienu paplāti bez atlikumu tvertnes.
- Zem izplūdes 2 novietojiet atlikumu tvertni.

1. tīršanas fāze ():

Tiek veiktas divas skalošanas. Ja mirdz , rīkojieties šādi:

- Izņemiet vārīšanas elementu.
- Vārīšanas elementā ievietojiet tīršanas stieni (attēls C).
- Ievietojiet vārīšanas elementu.

2. tīršanas fāze ():

Ja mirdz , rīkojieties šādi:

- Ūdens tvertni uzpildiet ar krāna ūdeni līdz maks. atzīmei.
- Nospiediet taustiņu , lai turpinātu tīršanas programmu (ilgst apmēram 5 minūtes).

3. tīršanas fāze ():

Ja mirdz , rīkojieties šādi:

- Iztukšojiet pilienu paplāti un atlikumu tvertni.
- Ievietojiet pilienu paplāti bez atlikumu tvertnes.
- Zem izplūdes 2 novietojiet atlikumu tvertni.

4. tīršanas fāze (, mirgo vidējā pupiņa):

- Tīršanas programma tiek atkārtoti turpināta un ilgst apmēram 5 minūtes.

Ja mirdz , rīkojieties šādi:

- Iztukšojiet pilienu paplāti un atlikumu tvertni un normāli ievietojiet ierīcē.

Tīršanas programma ir pabeigta.

Integrētā atkalķošanas programma

BRĪDINĀJUMS





Atkalķotāja izraisīts ādas kairinājuma risks!

- Ievērojiet drošības norādījumus un daudzuma norādes uz atkalķotāja iepakojuma.

Integrētā atkalķošanas programma (ilgst apmēram 30 minūtes) notīra kaļķa nogulsnes no ierīces iekšpusēs. Visa procesa laikā mirgo atkalķošanas simbols .

Atkalķošanas programma ir jāveic ik pēc 3 mēnešiem, tomēr ne vēlāk kā tad, kad iemirdzas  ("Ūdens cietības iestatīšana", 226. lappuse).

Izmantojiet tikai Melitta® ANTI CALC.

- Izslēdziet ierīci.
- Vajadzības gadījumā izņemiet ūdens filtru ("Ūdens cietība un filtrs", 226. lappuse).
- Vienlaicīgi apmēram 3 sekundes spiediet taustiņus  un .  mirgo,  mirdz.

1. atkalķošanas fāze (☉):

- Iztukšojiet pilienu paplāti un atkal ievietojiet.
- Zem kapučinatora novietojiet atlikumu tvertni.
- Grozāmo regulatoru (attēls **F, 3**) pagrieziet pozīcijā "karstais ūdens" (☉ rāda uz augšu). Mirdz ☉.
- Pilnībā iztukšojiet ūdens tvertni.
- Ūdens tvertnē atbilstoši norādēm uz iepakojuma ielejiet atkalķošanas līdzekli.
- Ievietojiet ūdens tvertni.
- Nospiediet taustiņu ☉, lai iedarbinātu atkalķošanas programmu (ilgst apmēram 15 minūtes).

2. atkalķošanas fāze (☉☉):

Ja mirdz ☉☉, rīkojieties šādi:

- Pārliecinieties, ka atlikumu tvertne atrodas zem kapučinatora.
- Vārsta slēdzi **11** pagrieziet līdz galam pulksteņrādītāja virzienā. Mirgo ☉☉. Ūdens ar intervāliem plūst atlikumu tvertnē (ilgst apmēram 10 minūtes). Pēc tam mirdz ☉☉.
- Iztukšojiet pilienu paplāti un atlikumu tvertni.
- Atkal ievietojiet pilienu paplāti un zem kapučinatora atkal novietojiet atlikumu tvertni. Mirdz ☉☉.
- Izņemiet ūdens tvertni un kārtīgi izskalojiet ar tīru ūdeni.
- Ūdens tvertni uzpildiet ar krāna ūdeni līdz maks. atzīmei.
- Ievietojiet ūdens tvertni.
- Nospiediet taustiņu ☉☉, lai turpinātu atkalķošanas programmu. Mirgo ☉☉☉. Ūdens plūst atlikumu tvertnē.

3. atkalķošanas fāze (☉☉☉):

Ja mirdz ☉☉☉, rīkojieties šādi:

- Vārsta slēdzi **11** pagrieziet līdz galam pretēji pulksteņrādītāja virzienam. Ūdens plūst ierīces iekšienē pilienu paplātē.
- Ja mirdz ☉☉☉, iztukšojiet un atkal ievietojiet pilienu paplāti un atlikumu tvertni. Ja mirdz ☉☉☉, atkalķošanas programma ir beigusies.
- Vajadzības gadījumā ievietojiet ūdens filtru ("Ūdens cietība un filtrs", 226. lappuse).

Citi iestatījumi

Enerģijas taupīšanas režīms

Ierīce pēc pēdējās darbības automātiski pārslēdzas (atkarībā no iestatījuma) enerģijas taupīšanas režīmā. Rūpnīcā ierīce ir iestatīta uz 5 minūtēm ☉.

- Ieslēdziet ierīci.
- Vienlaicīgi spiediet taustiņus ☉☉ un ☉☉☉, līdz mirgo ☉☉.
- Divas reizes nospiediet taustiņu ☉☉☉. Mirdz ☉☉☉.
- Taustiņu ☉☉☉ spiediet tik ilgi, līdz ir iestatīts viens no četriem laikiem. Laiks tiek parādīts ar pupiņām displejā **9**.







Indikators	Laiks
☉	5 minūtes (rūpnīcas iestatījums)
☉☉	15 minūtes
☉☉☉	30 minūtes
Mirgo ☉☉☉	Izslēgts





- Nospiediet taustiņu ☉☉☉, lai apstiprinātu iestatījumu.

Automātiskas izslēgšanas funkcija

Ierīce pēc pēdējās darbības automātiski izslēdzas (atkarībā no iestatījuma).

Rūpnīcā ierīce ir iestatīta uz 30 minūtēm .











- Ieslēdziet ierīci.
- Vienlaicīgi spiediet taustiņus  un , līdz mirgo .
- Trīs reizes nospiediet  . Mirdz .
- Taustiņu  spiediet tik ilgi, līdz ir iestatīts viens no četriem izslēgšanas laikiem. Laiks tiek parādīts ar pupiņām displejā 9.

Indikators	Laiks
	30 minūtes (rūpnīcas iestatījums)
	2 stundas
	4 stundas
Mirgo 	8 stundas

- Nospiediet taustiņu , lai apstiprinātu iestatījumu.

Pagatavošanas temperatūra

Rūpnīcā pagatavošanas temperatūra ir iestatīta uz 2. pakāpi (vidēja .

- Ieslēdziet ierīci.
- Vienlaicīgi spiediet taustiņus   un , līdz mirgo .
- Četras reizes nospiediet taustiņu  . Mirdz .
- Taustiņu  spiediet tik ilgi, līdz ir iestatīta viena no trīs pagatavošanas temperatūrām. Temperatūra displejā 9 tiek parādīta ar pupiņām (no  = zema līdz  = augsta).
- Nospiediet taustiņu , lai apstiprinātu iestatījumu.

Maluma pakāpes iestatīšana

Maluma pakāpe ir iestatīta pirms piegādes. Tādēļ mēs iesakām maluma pakāpi pieregulēt tikai apmēram pēc 1000 kafijas pagatavošanas reizēm (apmēram pēc 1 gada).

Maluma pakāpi iestatiet pēc kafijas pagatavošanas sākuma un tikai, **kamēr** dzirnaviņas darbojas.

- Pārsegu **14** novelciet virzienā pa labi.
- Sāciet kafijas pagatavošanu.
- Sviru (attēls **E**) novietojiet vēlamajā pozīcijā (pa kreisi = smalka uz labo = rupja).
- Ievietojiet pārsegu un pagrieziet pa kreisi, līdz tas nofiksējas.

Transportēšana, uzglabāšana un utilizēšana

Iztvaikošana







BRĪDINĀJUMS

Apdedzināšanās un applaucēšanās risks ar karstu tvaiku un karstu tvaika cauruli!

Iztvaikošanas laikā no ierīces izplūst karsts tvaiks.

- ▶ Nekad izmantošanas laikā vai uzreiz pēc tās nepieskarieties tvaika caurulei.

Ierīcei ir jāveic iztvaikošana, ja tā ilgāku laiku netiek lietota vai tiek transportēta. Tādējādi ierīce tiek pasargāta no sala radītiem bojājumiem.







- Vajadzības gadījumā izņemiet ūdens filtru ("Ūdens cietība un filtrs", 226. lappuse) un uzglabājiet vēsā vietā glāzē ar krāna ūdeni.
- Ieslēdziet ierīci.
- Vienlaicīgi apmēram 2 sekundes spiediet taustiņus   un .  mirgo, pēc tam mirdz .
- Ūdens tvertni **7** virzienā uz augšu izvelciet no ierīces. Mirdz .
- Zem kapučinatora **13** novietojiet trauku.
- Vārsta slēdzi **11** pagrieziet līdz galam pulksteņrādītāja virzienā. Mirgo . Ūdens izplūst no tvaika caurules traukā, izplūst tvaiks.
- Ja tvaiks vairs neizplūst, vārsta slēdzi **11** pagrieziet līdz galam pretēji pulksteņrādītāja virzienam.
- Ierīcē ievietojiet ūdens tvertni.





Transportēšana

- Iztvaikoiet ierīci.
- Iztukšojiet un iztīriet pilienu paplāti un atlikumu tvertni.
- Iztukšojiet ūdens tvertni un pupiņu tvertni. Iespriedušas pupiņas vajadzības gadījumā izsūciet.
- No tvaika caurules **12** novelciet kapučinatoru **13**.
- "Vārīšanas elementa tīrīšana", 227. lappuse.
- Ierīci pēc iespējas transportējiet oriģinālajā iepakojumā, ieskaitot putuplastu.

Likvidācija

Šī ierīce ir marķēta atbilstoši Savienības Direktīvai 2002/96/EK par elektrisko un elektronisko iekārtu atkritumiem (EEIA). Direktīva veido pamatnoteikumus ES spēkā esošai veco iekārtu pieņemšanai un pārstrādei. Par aktuālajiem likvidācijas veidiem interesējieties specializētajos veikalos.

Traucējumu novēršana		
Traucējums	Iemesls	Pasākums
Kafija tikai pil.	Maluma pakāpe par smalku.	Maluma pakāpi iestatiet uz rupjāku. Iztīriet vārīšanas elementu. Iespējams, palaidiet atkalīžošanas vai tīrīšanas programmu.
Kafija netek.	Ūdens tvertne nav uzpildīta vai nav ievietota pareizi.	Uzpildiet ūdens tvertni un pievērsiet uzmanību pareizam novietojumam.
	Aizsērējis vārīšanas elements.	Iztīriet vārīšanas elementu.
Dzirnaviņas nemaļ.	Pupiņas nekrīt dzirnaviņās.	Viegli pasitiet pa pupiņu tvertni.
	Dzirnaviņās svešķermeņi.	Sazinieties pa palīdzības tālruni.
Skaļa skaņa no dzirnaviņām.	Dzirnaviņās svešķermeņi.	Sazinieties pa palīdzības tālruni.
Pupiņu simboli  mirgo, kaut arī pupiņu tvertne ir piepildīta.	Vārīšanas kamerā nav pietiekami daudz maltu pupiņu.	Nospiediet taustiņu  vai taustiņu  .
Ierīce rāda "Nav ūdens", kaut arī ūdens tvertne ir piepildīta. Displejā mirdz  .	Pludiņš ir bloķēts.	Pārbaudiet pludiņa stāvokli ūdens tvertnē, izlejiet ūdeni un uzmanīgi pakratiet tvertni.
Simbols  mirdz bez iemesla.	Ierīces iekšējos cauruļvados atrodas gaiss.	Vārsta slēdzi 11 pagrieziet līdz galam pulksteņrādītāja virzienā, līdz no ierīces izplūst ūdens. Iespējams, iztīriet vārīšanas elementu.
Tīrīšanas vai atkalīžošanas process ir pārtraukts.	Ir bijusi pārtraukta strāvas padeve, piem., elektroapgādes pārtraukuma dēļ.	Ierīce patstāvīgi veic skalošanas programmu. Šādā gadījumā ievērojiet ierīces norādījumus.
Pārāk maz piena putošanas laikā.	Kapučinatora grozāmais regulators nepareizā pozīcijā.	Iestatiet pareizo pozīciju.
	Kapučinatora ir netīrs.	Sadaliet un iztīriet kapučinatoru.
Pēc izņemšanas vairs nav iespējams ievietot vārīšanas elementu.	Vārīšanas elements nav pareizi nofiksēts.	Pārbaudiet, vai vārīšanas elementa fiksēšanas rokturis ir pareizi nofiksēts.
	Piedziņa nav pareizā pozīcijā.	Izslēdziet un atkal ieslēdziet ierīci. Pēc tam vienlaicīgi ilgāk par 2 sekundēm spiediet taustiņus  un  . Piedziņa pārvietojas pozīcijā. Pēc tam atkal ievietojiet vārīšanas elementu un pārbaudiet pareizu fiksācijas pozīciju.

Traucējumu novēršana		
Traucējums	Iemesls	Pasākums
Tīrīšanas simbols  un darba gatavības simbols  mirgo pārmaiņus.	Vārīšanas elements nav vai nav ievietots pareizi.	Pareizi ievietojiet un nofiksējiet vārīšanas elementu.
	Vārīšanas kamera ir pārpildīta.	Ar ieslēgšanas/izslēgšanas taustiņu  ierīci izslēdziet un atkal ieslēdziet (vajadzības gadījumā atkārtojiet), līdz tiek rādīts darba gatavības režīms.
Visu vadības taustiņu nepārtraukta mirgošana.	Sistēmas kļūda	Ierīci ar ieslēgšanas/izslēgšanas taustiņu  izslēdziet un ieslēdziet, neveiksmes gadījumā nosūtiet ierīci servisam.



Tehniskie dati

Tehniskie dati	
Darba spriegums	220-240 V, 50/60 Hz
Jauda	maksimāli 1400 W
Sūkņa spiediens	maksimāli 15 bāri
Izmēri	
Platums	200 mm
Dziļums	455 mm
Augstums	325 mm
Tilpums	
Pupiņu tvertne	125 g
Ūdens tvertne	1,2 l
Svars (tukšs)	8,1 kg
Apkārtējās vides nosacījumi	
Temperatūra	10 °C līdz 32 °C
Relatīvais gaisa mitrums	30% dz 80% (nav kondensāta)

Ierīces atiestate uz rūpnīcas iestatījumiem

Jūs varat atiestatīt ierīci uz rūpnīcas iestatījumiem.

Nosacījums: ierīce ir darba gatavībā.

- Nospiediet ieslēgšanas/izslēgšanas taustiņu  un papildu tvaika padeves taustiņu  ilgāk par 2 sekundēm.

→ Ierīce ir atiestatīta uz rūpnīcas iestatījumiem.

Rūpnīcas iestatījumu pārskats

Rūpnīcas iestatījumi	
Pagatavošanas temperatūra	vidēja
Ūdens cietība	ļoti ciets
Taimeris automātiskas izslēgšanas funkcijai	30 minūtes
Enerģijas taupīšanas režīma taimeris	5 minūtes

Bezpečnostní pokyny

Důkladně si, prosím, přečtěte návod k obsluze a až potom začnete přístroj používat.

Přístroj slouží k přípravě kávových nápojů z kávových zrn a k ohřívání mléka a vody.

Přístroj je určený pro použití v domácnosti.

Jakékoliv jiné použití je považováno za nepříslušné a může vést ke zraněním osob či poškozením majetku.



Přístroj splňuje platné evropské směrnice.

Přístroj byl vyroben s použitím nejnovějších technologií. Přesto existují zbytková nebezpečí.

Abyste zabránili vzniku nebezpečí, musíte dodržovat bezpečnostní pokyny.

Společnost Melitta® nenese žádnou odpovědnost za škody způsobené nedodržením bezpečnostních pokynů.

VÝSTRAHA

Nebezpečí od elektrického proudu!

Pokud je přístroj nebo síťový kabel poškozen, vzniká nebezpečí smrtelného úrazu elektrickým proudem.

Abyste zabránili nebezpečí způsobenému elektrickým proudem, dodržujte následující bezpečnostní pokyny:

- ▶ Nepoužívejte poškozený síťový kabel.
- ▶ Poškozený síťový kabel může vyměnit výhradně výrobce, jeho servisní středisko nebo podobně kvalifikovaná osoba.
- ▶ Neotevírejte žádné kryty, které jsou pevně přišroubované k povrchu přístroje.
- ▶ Přístroj používejte pouze tehdy, pokud je v bezvadném technickém stavu.
- ▶ Vadný přístroj může opravit pouze autorizovaná servisní dílna. Nikdy sami přístroj neopravujte.
- ▶ Na přístroji, jeho částech ani na dodávaném příslušenství neprovádějte žádné změny.
- ▶ Přístroj nikdy neponořujte do vody.
- ▶ Nedovolte, aby se síťový kabel dostal do kontaktu s vodou.

⚠ VÝSTRAHA**Nebezpečí popálení a opaření!**

Unikající kapaliny a páry mohou být velmi horké. Části přístroje se mohou zahřát na velmi vysokou teplotu.

Abyste předešli popálení či opaření, dodržujte následující bezpečnostní pokyny:

- ▶ Zabraňte styku pokožky s unikajícími kapalinami a párou.
- ▶ Během provozu se nedotýkejte žádné výdejní trysky.





Všeobecná bezpečnost!

Jak zabránit poškození zdraví osob a věcným škodám:

- ▶ Příklad je volně stojící, není určen pro vestavbu. Při použití nesmí být zakrytý.
- ▶ Během provozu nikdy nesahejte dovnitř přístroje.
- ▶ Nedovolte dětem do 8 let věku, aby se dotýkaly přístroje a síťového kabelu.
- ▶ Děti od 8 let věku a osoby se sníženými fyzickými, smyslovými nebo duševními schopnostmi nebo s nedostatkem zkušeností a znalostí smějí tento přístroj používat pouze pod dozorem nebo pokud byly poučeny o bezpečném použití přístroje a jsou seznámeny s nebezpečími, které jsou spojeny s jeho používáním, a chápou je.
- ▶ Děti si nesmějí s přístrojem hrát. Děti do 8 let věku nesmějí provádět čištění a uživatelskou údržbu. Děti starší 8 let musí být při čištění nebo uživatelské údržbě pod dozorem.

- ▶ Odpojte přístroj od elektrického napájení v případě, že je delší dobu bez dozoru.
- ▶ Neprovozujte přístroje v nadmořských výškách nad 2000 m.
- ▶ Při čištění přístroje a jeho součástí se řiďte pokyny v příslušné kapitole ("Péče a čištění", strana 241).



Rychlý přehled**Obrázek A**

1	Odkapávací miska s plochou na šálek a nádobou na kávovou sedlinu displej signalizující plnou odkapávací misku
2	Výškově nastavitelná tryska
3	Tlačítko zap/vyp 
4	Regulátor množství kávy
5	Tlačítko pro přípravu kávy  
6	Tlačítko pro zvolení intenzity kávy 
7	Zásobník vody
8	Zásobník zrnkové kávy
9	Tlačítko pro přípravu páry 
10	Displej
11	Ventil pro přípravu mléčné pěny a horké vody
12	Parní tryska
13	Cappuccinatore
14	Pravý kryt (odnímatelný, kryje zařízení pro nastavení jemnosti mletí, spařovací jednotku a identifikační štítek)









Obrázek F

1	Nasávací ventil vzduchu
2	Nasávací trubka vzduchu
3	Ovládací kolečko
4	Připojení pro hadičku na mléko
5	Spojovací část
6	Tryska mléčné pěny/horké vody

Symbol na voliči Cappuccinatore

	Nastavení pro teplé mléko
	Nastavení pro horkou vodu
	Nastavení pro mléčnou pěnu

Displej

	svítí	Přístroj je připraven k provozu
	bliká	Přístroj se zahřívá nebo probíhá příprava kávy
	svítí	Vyměňte vodní filtr Melitta® PRO AQUA
	bliká	Probíhá výměna filtru
	svítí	Naplňte zásobník na vodu
	bliká	Vložte zásobník na vodu
	svítí	Vyprázdněte odkapávací misku a nádobku na kávovou sedlinu
	bliká	Vložte odkapávací misku a nádobku na kávovou sedlinu
	svítí	1 zrno: jemná 2 zrna: normální 3 zrna: silná
	bliká	Naplňte zásobník zrnkovou kávou; blikání přestane po dalším odběru kávy
	svítí	Vyčistěte přístroj
	bliká	Probíhá integrovaný čisticí program
	svítí	Odvápněte přístroj
	bliká	Probíhá integrovaný program odstraňování vodního kamene
	svítí	Pohotovostní režim výdeje pěny <i>nebo:</i> V systému je vzduch. Otočte ventilový spínač 11 ve směru hodinových ručiček až na doraz, dokud z přístroje nevyteče.
	bliká	Probíhá výdej mléčné pěny nebo horké vody

Před prvním použitím

Kontrola obsahu dodávky

Zkontrolujte podle následujícího seznamu úplnost dodávky. Pokud něco chybí, obraťte se na vašeho prodejce.





- Cappuccinatore
- Hadička na mléko
- Testovací proužky na zjišťování tvrdosti vody

Všeobecné pokyny

- Používejte pouze čistou, neperlivou vodu.
- Tvrdost používané vody zjistíte přiloženým testovacím proužkem, pak nastavte tvrdost vody ("Tvrdost vody a vodní filtr", strana 240).
- Pokud byste chtěli používat vodní filtr, vložte ho až po prvním uvedení do provozu.

Upozornění k prvnímu použití

Před prvním uvedením do provozu musí být přístroj odvzdušněn. Pro proces odvzdušnění smí být přístroj spuštěn pouze se zcela naplněným zásobníkem vody.

- Nasuňte Cappuccinatore **13** až na doraz na parní trysku **12**.
- Pod Cappuccinatore **13** postavte nádobu.
- Stiskněte tlačítko  a přístroj zapněte. Na displeji se rozsvítí .
- Ventilový spínač **11** otočte ve směru hodinových ručiček až na doraz. Na displeji bliká . Voda teče do nádoby.
- Pokud na displeji svítí , ventilový spínač **11** otočte proti směru hodinových ručiček až na doraz.
- Přístroj je připraven k provozu.
- Po prvním uvedení do provozu případně vložte vodní filtr Melitta® PRO AQUA (viz strana 241).

Zprovoznění přístroje

Uvedení do provozu

VÝSTRAHA

Nebezpečí požáru a úrazu elektrickým proudem při nesprávném síťovém napětí, nesprávných nebo poškozených přípojkách a síťovém kabelu!

- ▶ Ujistěte se, že síťové napětí souhlasí s napětím uvedeným na typovém štítku přístroje. Typový štítek se nachází na pravé straně přístroje pod krytem (obrázek **A**, **14**).
- ▶ Ujistěte se, že zásuvka odpovídá platným normám o bezpečnosti elektrických zařízení. V případě pochybností se obraťte na odborného elektrikáře.
- ▶ Nikdy nepoužívejte poškozené síťové kabely (poškozená izolace, obnažené vodiče).



- Přístroj postavte na stabilní, suchou a rovnou plochu s dostatečným odstupem (alespoň 10 cm) po stranách.
- Nasuňte Cappuccinatore **13** až na doraz na parní trysku **12**.
- Síťový kabel zapojte do vhodné zásuvky.
- Sejměte víko zásobníku zrnkové kávy **8**.
- Zásobník zrnkové kávy naplňte vhodnými kávovými zrny.
- Víko nasadte zpět.
- Otevřete víko zásobníku vody **7** a vytáhněte zásobník vody z přístroje směrem nahoru.

- Zásobník vody naplňte čerstvou vodou z vodovodu maximálně ke značce max.
- Zásobník vody vložte do přístroje.
- Pod trysku **2** postavte nádobu.
- Přístroj zapnete nebo vypnete stiskem tlačítka zap/vyp . V případě potřeby přístroj provede automatické propláchnutí.

Příprava

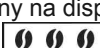

- Do zásobníku vody denně doplňujte čerstvou vodu. Během provozu přístroje musí být v zásobníku vody vždy dostatek vody.
- Přednostně plňte zásobník zrnkové kávy směsmi pro espresso nebo směsmi zrnkových káv pro kávovary. Nepoužívejte mletá, glazovaná, karamelizovaná nebo jinak upravená kávová zrna obsahující cukernaté příměsi.

Nastavení vydaného množství a síly kávy

- Pro plynulé nastavení vydaného množství otáčejte regulátorem množství kávy **4**.
Regulátor zcela vlevo
= 30 ml na šálek
Regulátor zcela vpravo
= 220 ml na šálek
- Tlačítko  tiskněte, dokud nebude nastavena požadovaná síla. Síla je zobrazena zrny na displeji **10** (od  = jemná, až po  = silná).

Příprava kávy nebo espressa

Přípravit lze jeden nebo současně dva šálky.

- Zapněte přístroj.
- Pod trysku postavte jeden nebo dva šálky.
- *Příprava jednoho šálku:* Stiskněte jednou .
- *Příprava dvou šálků:* Stiskněte dvakrát .
- Výdej kávy přerušíte opakovaným stisknutím tlačítka.

Příprava mléčné pěny a ohřev mléka a vody



VÝSTRAHA

Nebezpečí popálení a opaření horkou párou a horkou parní tryskou!

- ▶ Nikdy nesahejte do vystupující páry.
- ▶ Vyhybejte se přímému kontaktu kůže s horkou vodou nebo horkou parní tryskou.
- ▶ Nedotýkejte se nikdy během používání a bezprostředně poté parní trysky.





Cappuccinatore se používá k přípravě mléčné pěny, ohřevu mléka nebo výdeji horké vody.

Mléko lze do šálku napěnit přímo z kartonu nebo z nádoby.





Můžete také připojit nádobu na mléko Melitta®.

Příprava mléčné pěny

Je-li to možné, používejte mléko s vysokým obsahem bílkovin.

- Zapněte přístroj.
- Ponořte hadičku Cappuccinatore **13** přímo do mléka.
- Stiskněte tlačítko . Během zahřívání přístroje bliká . Po zahřátí svítí .
- Otočte ovládací kolečko (obrázek **F, 3**) do polohy „mléčná pěna“ ( ukazuje nahoru).
- Ventilový spínač **11** otočte ve směru hodinových ručiček až na doraz. Bliká . Probíhá příprava mléčné pěny.
- Ventilový spínač **11** otočte proti směru hodinových ručiček až na doraz. Příprava je u konce.
- Cappuccinatore po každém použití vypláchněte.



Ohřev mléka

- Zapněte přístroj.
- Ponořte hadičku Cappuccinatore **13** přímo do mléka.
- Stiskněte tlačítko . Během zahřívání přístroje bliká . Po zahřátí svítí .
- Otočte ovládací kolečko (obrázek **F, 3**) do polohy „teplé mléko“ ( ukazuje nahoru).
- Ventilový spínač **11** otočte ve směru hodinových ručiček až na doraz. Bliká . Mléko se ohřívá.
- Ventilový spínač **11** otočte proti směru hodinových ručiček až na doraz. Ohřev je u konce.
- Cappuccinatore po každém použití vypláchněte.

Vypláchnutí Cappuccinatore



Cappuccinatore by se měl v pravidelných intervalech čistit ("Čištění Cappuccinatore", strana 241).

Doporučujeme Cappuccinatore jednou týdně propláchnout čistícím prostředkem mléčných systémů Melitta® PERFECT CLEAN. Místo čisté vody použijte roztok přípravku na čištění mléčných systémů.

- Zapněte přístroj.
- Naplňte nádobu do poloviny čistou vodou.
- Pod Cappuccinatore podržte nádobu. Hadička Cappuccinatore musí přitom být ponořená ve vodě.
- Stiskněte tlačítko pro přípravu páry .
- Otočte ovládací kolečko (obrázek **F, 3**) do polohy „mléčná pěna“ ( ukazuje nahoru).
- Ventilový spínač **11** otočte ve směru hodinových ručiček až na doraz. Zavřete ventilový spínač, když vytéká čistá směs vody a páry.
- Pro přechod do normálního provozního režimu počkejte 30 sekund nebo stiskněte tlačítko .

Výdej horké vody

Najednou lze vydat maximálně 150 ml horké vody. Chcete-li vydat větší množství horké vody, postup opakujte.

- Zapněte přístroj.
- Otočte ovládacím kolečkem (obrázek **F, 3**) do polohy „horká voda“ ( ukazuje nahoru).
- Pod Cappuccinatore podržte nádobu.
- Ventilový spínač **11** otočte ve směru hodinových ručiček až na doraz. Bliká . Horká voda teče do nádoby.
- Ventilový spínač **11** otočte proti směru hodinových ručiček až na doraz.

Tvrdość vody a vodní filtr

Správné nastavení tvrdości vody je důležité, aby přístroj včas indikoval nutnost odvápnění. Z výroby je nastavena tvrdość vody 4.





Po vložení vodního filtru Melitta® PRO AQUA se tvrdość vody automaticky nastaví na úroveň 1.





Vodní filtr Melitta® PRO AQUA

Vodní filtr Melitta® PRO AQUA z vody odstraňuje vápenaté usazeniny a další škodlivé látky. Vodní filtr by měl být měněn každé 2 měsíce, nejpozději však jakmile se na displeji zobrazí . Vodní filtr lze zakoupit ve specializovaných obchodech.

Vložení vodního filtru

V průběhu celého procesu výměny bliká .







- Než vodní filtr nasadíte, ponořte ho na několik minut do sklenice s vodou z vodovodu.
- Vypněte přístroj.
- Stiskněte tlačítka  a  asi na 3 sekundy, pak je uvolněte. Na displeji se zobrazí .
- Vyprázdněte odkapávací misku a bez nádoby na kávovou sedlinu ji nasadte.  svítí.
- Zásobník vody 7 vytáhněte z přístroje nahoru.
- Vyprázdněte zásobník vody.
- Vodní filtr našroubujte do závitů na dně zásobníku na vodu.
- Zásobník vody naplňte čerstvou vodou z vodovodu až do značky max.
- Zásobník vody vložte do přístroje. Svítí .
- Nádoby na kávovou sedlinu postavte pod Cappuccinatore 13.





- Ventilový spínač 11 otočte ve směru hodinových ručiček až na doraz. Na displeji bliká . Voda teče do nádoby.
- Pokud na displeji svítí , ventilový spínač 11 otočte proti směru hodinových ručiček až na doraz.
- Přístroj je připraven k provozu. Svítí  a . Tvrdość vody je nastavena na stupeň 1.
- Vyprázdněte a nasadte nádobu na kávu sedlinu.

Po nasazení vodního filtru může být voda po prvním propláchnutí zakalená, neboť se z filtru vyplavuje přebytečné aktivní uhli. Poté je voda opět čirá.

Nastavení tvrdości vody

K přístroji je přiložen testovací proužek ke zjištění tvrdości vody.

- Testovacím proužkem zjistěte tvrdość vody z vodovodu.
- Zapněte přístroj.
- Stiskněte současně tlačítka  a  a déle než 2 sekundy.  rychle bliká.
- Menu nastavení tvrdości vody vyvoláte stisknutím tlačítka  a  svítí.
- Zjištěnou tvrdość vody nastavte stisknutím tlačítka . Zvolená tvrdość vody je zobrazena symboly zrn .

Tvrdość vody	°dH	°e	°fH
1: 	0-10	0-13	0-18
2: 	10-15	13-19	18-27
3: 	15-20	19-25	27-36
4:  bliká	>20	>25	>36

- Výběr potvrdíte stisknutím tlačítka .

Péče a čištění

VÝSTRAHA

Nebezpečí zasažení elektrickým proudem z důvodu síťového napětí!

- ▶ Před čištěním vytáhněte síťovou zástrčku.
- ▶ Přístroj nikdy neponořujte do vody.
- ▶ Nepoužívejte parní čistič.

Denní čištění

- Přístroj z vnější strany přetřete měkkou navlhčenou utěrkou a běžným mycím prostředkem.
- Vyprázdněte odkapávací misku.
- Vyprázdněte nádobu na kávovou sedlinu.

Čištění Cappuccinatore

- Nechte Cappuccinatore vychladnout.
- Otřete Cappuccinatore zvenku vlhkou utěrkou.
- Stáhněte Cappuccinatore **13** z parní trysky **12**.
- Stáhněte hadičku na mléko, trysku mléčné pěny/horké vody (obrázek **F, 6**) a sací trubku (obrázek **F, 2**) z přípojné části (obrázek **F, 5**).
- Všechny součásti důkladně opláchněte vodou.
- Složte Cappuccinatore v obráceném pořadí.
- Nasuňte Cappuccinatore **13** na parní trysku **12**.

Čištění spařovací jednotky

Spařovací jednotku se doporučuje čistit jednou za týden.

- Vypněte přístroj.
- Kryt **14** vytáhněte doprava.
- Stiskněte a držte stisknuté červené tlačítko na rukojeti spařovací jednotky (obrázek **B, 1**).
- Rukojeť otáčejte ve směru hodinových ručiček až na doraz.
- Spařovací jednotku na rukojeti vytáhněte z přístroje.
- Spařovací jednotku opláchněte důkladně ze všech stran čistou vodou. Oblast na obrázku **D** (šipka) musí být bez zbytků kávy.
- Nechte spařovací jednotku okapat.
- Z přístroje odstraňte zbytky kávy.
- Spařovací jednotku vsadte do přístroje, stiskněte a držte stisknuté červené tlačítko (obrázek **B, 1**) a rukojeť otočte proti směru hodinových ručiček až na doraz.
- Nasadte kryt, až zaklapne.





Integrovaný čistící program

Integrovaný čistící program (trvá asi 15 minut) odstraní zbytky kávy a kávového oleje, které nelze odstranit ručně. V průběhu celého procesu bliká symbol čištění .

Čistící program by měl být spuštěn každé 2 měsíce nebo po 200 šálcích, nejpozději však, když se rozsvítí .

- Před spuštěním čistícího programu vyčistíte spařovací jednotku a její vnitřek („Čištění spařovací jednotky“, strana 11).

Používejte výhradně čistící tablety Melitta® PERFECT CLEAN.

- Vypněte přístroj.
- Naplňte zásobník vody vodou z vodovodu až po značku max.
- Vložte zásobník vody.
- Stiskněte současně tlačítka  a  a  na dobu delší než 2 sekundy.  bliká,  svítí.
- Vyprázdněte odkapávací misku a nádobu na kávovou sedlinu.
- Odkapávací misku nasadte bez nádoby na kávovou sedlinu.
- Nádobu na kávovou sedlinu postavte pod trysku 2.

Fáze čištění 1 ():

Provedou se dvě automatická propláchnutí. Pokud svítí , postupujte následovně:

- Vyjměte spařovací jednotku.
- Do spařovací jednotky vložte čistící tabletu (obrázek C).
- Vložte spařovací jednotku zpět.

Fáze čištění 2 ():

Pokud svítí , postupujte následovně:

- Naplňte zásobník vody vodou z vodovodu až po značku max.
- V programu čištění (trvá asi 5 minut) lze pokračovat stisknutím tlačítka .

Fáze čištění 3 ():

Pokud svítí , postupujte následovně:

- Vyprázdněte odkapávací misku a nádobu na kávovou sedlinu.

- Odkapávací misku nasadte bez nádoby na kávovou sedlinu.
- Nádobu na kávovou sedlinu postavte pod trysku 2.

Fáze čištění 4 (): *bliká prostřední zrno*:

- Čistící program opět pokračuje a trvá asi 5 minut.

Pokud svítí , postupujte následovně:

- Vyprázdněte odkapávací misku a nádobu na kávovou sedlinu a normálně je do přístroje nasadte.

Čistící program je u konce.

Integrovaný odvápnovací program

VÝSTRAHA





Nebezpečí podráždění pokožky odvápnovacím prostředkem!

- ▶ Dodržujte bezpečnostní pokyny a údaje o množství na obalu odvápnovacího prostředku.

Integrovaný odvápnovací program (trvá asi 30 minut) odstraňuje vápenaté zbytky z vnitřní části přístroje. V průběhu celého procesu bliká symbol odvápnování .

Odvápnovací program by se měl provádět každé 3 měsíce, nejpozději však, když se rozsvítí  ("Nastavení tvrdosti vody", strana 240).

Používejte pouze Melita® ANTI CALC.

- Vypněte přístroj.
- Vodní filtr případně vyjměte ("Tvrdost vody a vodní filtr", strana 240).
- Tlačítka  a  současně stiskněte na asi 3 sekundy.  bliká,  svítí.

Fáze odvápnování 1 ():

- Odkapávací misku vyprázdněte a vložte zpět.
- Nádobu na kávovou sedlinu postavte pod Cappuccinatore.

- Otočte ovládacím kolečkem (obrázek **F, 3**) do polohy „horká voda“ (ukazuje nahoru). svítí.
- Zcela vyprázdněte zásobník vody.
- Odvápňovací prostředek dejte do zásobníku vody dle pokynů na obalu.
- Vložte zásobník vody.
- Odvápňovací program (trvá asi 15 minut) spustíte stisknutím tlačítka .

Fáze odvápňování 2 ():

Pokud svítí , postupujte následovně:

- Zajistěte, aby nádoba na kávovou sedlinu stála pod Cappuccinatore.
- Ventilový spínač **11** otočte ve směru hodinových ručiček až na doraz. Bliká . Voda teče v intervalech do nádoby na kávovou sedlinu (trvá asi 10 minut). Poté se rozsvítí tlačítko .
- Vyprázdněte odkapávací misku a nádobu na kávovou sedlinu.
- Opět nasadte odkapávací misku a nádobu na kávovou sedlinu opět postavte pod Cappuccinatore. svítí.
- Vyjměte zásobník vody a důkladně ho propláchněte čistou vodou.
- Naplňte zásobník vody vodou z vodovodu až po značku max.
- Vložte zásobník vody.
- K pokračování odvápňovacího programu stiskněte tlačítko . Bliká . Voda teče do nádoby na kávovou sedlinu.

Fáze odvápňování 3 ():

Pokud svítí , postupujte následovně:

- Ventilový spínač **11** otočte proti směru hodinových ručiček až na doraz. Voda protéká vnitřkem přístroje do odkapávací misky.
- Když svítí , vyprázdněte odkapávací misku a nádobu na kávovou sedlinu a opět je nasadte. Když svítí, je odvápňovací program ukončen.
- V případě potřeby nasadte vodní filtr ("Tvrdość vody a vodní filtr", strana 240).

Ostatní nastavení

Režim úspory energie

Přístroj se po poslední činnosti automaticky (dle nastavení) přepne do režimu úspory energie. Z výroby je přístroj nastaven na 5 minut .









- Zapněte přístroj.
- Tlačítka a stiskněte současně, až začne blikat .
- Dvakrát stiskněte tlačítko . svítí.
- Stiskněte tlačítko , dokud nebude nastaven jeden ze čtyř časů. Čas je indikován zrnky na displeji **9**.





Indikace	Doba
	5 minut (tovární nastavení)
	15 minut
	30 minut
Blikají	vyp

- Nastavení potvrdíte stisknutím tlačítka .

Funkce automatického vypnutí

Přístroj se po poslední činnosti automaticky (dle nastavení) vypne. Z výroby je přístroj nastaven na 30 minut .











- Zapněte přístroj.
- Tlačítka   a  stiskněte současně, až začne blikat .
- Třikrát stiskněte tlačítko    svítí.
- Tiskněte tlačítko , dokud nebude nastaven jeden ze čtyř časů vypnutí. Čas je indikován zrnky na displeji **9**.

Indikace	Doba
	30 minut (tovární nastavení)
	2 hodin
	4 hodin
Blikají 	8 hodin

- Nastavení potvrdíte stisknutím tlačítka .

Spařovací teplota

Z výroby je spařovací teplota nastavena na stupeň 2 (střední .

- Zapněte přístroj.
- Tlačítka   a  stiskněte současně, až začne blikat .
- Čtyřikrát stiskněte tlačítko    svítí.
- Stiskněte tlačítko , dokud nebude nastavena jedna ze tří spařovacích teplot. Teplota je indikována zrnky na displeji **9** (od  = nízká, až po  = vysoká).
- Nastavení potvrdíte stisknutím tlačítka .

Nastavení hrubosti mletí

Stupeň mletí byl optimálně nastaven před expedicí. Doporučujeme tudíž stupeň mletí seřídit přibližně až po 1000 připravených šálcích kávy (asi 1 rok).

Hrubost mletí nastavte bezprostředně po startu výdeje kávy a pouze **pokud** běží proces mletí.

- Kryt **14** vytáhněte doprava.
- Spustěte přípravu kávy.
- Páku (obrázek **E**) nastavte do požadované polohy (vlevo = jemné, vpravo = hrubé).
- Nasadte kryt a otočte doleva, dokud nezaklapne.

Přeprava, uložení a likvidace

Vysušení







VÝSTRAHA

Nebezpečí popálení a opaření horkou párou a horkou parní tryskou!

Během propařování uniká ze přístroje horká pára.

- ▶ Nedotýkejte se nikdy během používání a bezprostředně poté parní trysky.

Jestliže nebudete přístroj delší dobu používat nebo ho budete přepřevážet, vysušte ho. Tím se přístroj chrání před poškozením mrazem.









- Vodní filtr případně vyjměte ("Tvrdost vody a vodní filtr", strana 240) a uchovávejte v chladu ve sklenici s vodou z vodovodu.
- Zapněte přístroj.
- Tlačítka   a  současně stiskněte asi na 2 sekundy.  bliká, poté svítí .
- Zásobník vody **7** vytáhněte z přístroje nahoru.  svítí.
- Pod Cappuccinatore **13** postavte nádobu.
- Ventilový spínač **11** otočte ve směru hodinových ručiček až na doraz. Bliká . Z parní trysky vytéká voda do nádoby, pára uniká.
- Když přestane pára unikat, ventilový spínač **11** otočte proti směru hodinových ručiček až na doraz.
- Zásobník vody vložte do přístroje.





Přeprava

- Přístroj vysušte.
- Vyprázdněte a vyčistěte odkapávací misku a nádobu na kávovou sedlinu.
- Vyprázdněte zásobník vody a zásobník zrnkové kávy. Zrna zaseknutá na dně vysajte.
- Stáhněte Cappuccinatore **13** z parní trubky **12**.
- "Čištění spařovací jednotky", strana 241.
- Přístroj pokud možno přepřevážte v originálním obalu, včetně prvků z tuhé pěny.

Likvidace

Tento přístroj se označuje dle evropské směrnice 2002/96/ES o odpadních elektrických a elektronických zařízeních (waste electrical and electronic equipment WEEE). Směrnice udává rámec pro zpětné přijímání starých přístrojů s celoevropskou platností. O aktuálním postupu likvidace se informujte ve specializovaném obchodě.

Odstranění poruch		
Porucha	Příčina	Opatření
Káva vytéká jen po kapkách.	Hrubost mletí je příliš jemná.	Nastavte hrubší mletí. Vyčistěte spařovací jednotku. Příp. spusťte program odvápňování nebo čištění.
Káva nevytéká.	Zásobník vody není plný nebo není správně vsazený.	Naplňte zásobník vody a správně ho vsadte.
	Spařovací jednotka je ucpaná.	Vyčistěte spařovací jednotku.
Mlýnek nepracuje.	Kávová zrna nepadají do mlýnku.	Lehce poklepejte na zásobník zrnkové kávy.
	Cizí těleso v mlýnku.	Kontaktujte servisní linku.
Hlučné zvuky z mlýnku.	Cizí těleso v mlýnku.	Kontaktujte servisní linku.
Symbole zrn  blikají, přestože je zásobník zrnkové kávy plný.	Nedostatek namleté kávy ve spařovací komoře.	Stiskněte tlačítko   nebo tlačítko  .
Přístroj ukazuje „chybí voda“, ačkoli je zásobník na vodu naplněný. Na displeji svítí  .	Plovák je zablokovaný.	Zkontrolujte stav plováku v zásobníku na vodu, odstraňte vodu a zásobník na vodu opatrně vytřepejte.
Symbol  svítí bezdůvodně.	Uvnitř vedení přístroje se nachází vzduch.	Otočte ventilový spínač 11 ve směru hodinových ručiček až na doraz, dokud nezačne ze přístroje vytékat voda. Případně vyčistěte spařovací jednotku.
Proces čištění nebo odvápňování byl přerušen.	Byl přerušen přívod proudu, např. kvůli výpadku proudu.	Přístroj provádí sám propláchnutí. Zde následujte pokyny přístroje.
Příliš málo mléčné pěny při napěňování.	Otočný regulátor Cappuccinatore je v nesprávné poloze.	Nastavte správnou polohu.
	Cappuccinatore je znečištěný.	Rozeberte a vyčistěte Cappuccinatore.
Spařovací jednotku nelze po vyjmutí znovu vsadit.	Spařovací jednotka není správně zajištěna.	Zkontrolujte, zda je rukojeť k zajištění spařovací jednotky správně zaklaplá.
	Pohon není ve správné poloze.	Přístroj vypněte a znovu zapněte. Pak stiskněte současně tlačítka   a  déle než 2 sekundy. Pohon najede do polohy. Nakonec znovu nasadte spařovací jednotku a zkontrolujte správné zajištění.

Odstranění poruch		
Porucha	Příčina	Opatření
Střídavě bliká symbol čištění  a pohotovostní symbol  .	Spařovací jednotka chybí nebo není správně vložena.	Správně nasadte a zajistíte spařovací jednotku.
	Spařovací komora je přeplněná.	Pomocí tlačítka zap/vyp  přístroj vypněte a znovu zapněte (příp. opakujte), dokud se nezobrazí pohotovostní režim.
Nepřetržitě blikání všech ovládacích tlačítek.	Systémová chyba	Pomocí tlačítka zap/vyp  přístroj vypněte a zapněte, v případě dalších problémů kontaktujte servis.



Technické údaje

Technické údaje	
Napětí	220-240 V, 50/60 Hz
Příkon	maximálně 1400 W
Tlak čerpadla	maximálně 15 bar
Rozměry Šířka Hloubka Výška	200 mm 455 mm 325 mm
Kapacita Zásobník zrnkové kávy Zásobník na vodu	125 g 1,2 l
Hmotnost zařízení	8,1 kg
Podmínky pro použití Teplota Relativní vlhkost	10 °C až 32 °C 30 % až 80 % (nekondenzující)

Resetování přístroje na tovární nastavení

Nastavení přístroje můžete resetovat na tovární nastavení.

Předpoklad: Přístroj je připraven k provozu.

- Stiskněte tlačítko pro zapnutí/vypnutí  a dále tlačítko pro výdej páry  déle než 2 sekundy.

→ Nastavení přístroje je zpět v továrním nastavení.

Přehled továrních nastavení

Tovární nastavení	
Spařovací teplota	střední
Tvrdost vody	velmi tvrdá
Časovač pro funkci automatického vypnutí	30 minut
Časovač pro režim úspory energie	5 minut

安全提示

请仔细阅读操作手册并依此操作。

本机用于通过咖啡豆制作咖啡饮品。

本机为家用产品。

任何其他使用方式均为违规使用，并且可能导致人员受伤或物品受损。



本机符合适用的欧洲指令。

本机依据最新的技术水平制造而成。

但是，仍然存在剩余危险。

为避免危险发生，应务必注意安全须知。

对于由于忽视安全须知而造成的损坏，Melitta不承担任何赔偿责任。

警告

触电危险！

如果机器或电源线损坏，则可能导致危及生命安全的触电危险。

为避免发生触电危险：

- ▶ 禁止使用损坏的电源线。
- ▶ 损坏的电源线仅可由制造商、其客户服务人员或具备类似资质的工作人员更换。
- ▶ 禁止擅自打开机器外壳旋紧固定的盖子。
- ▶ 只准使用无任何故障的咖啡机。
- ▶ 损坏的机器仅可由经过授权的维修厂进行维修。请勿自行修理机器。
- ▶ 禁止改动本机及其结构零件和配件。
- ▶ 严禁将本机浸入水中。
- ▶ 电源线禁止与水接触。

警告

灼伤或烫伤危险！

溢出的液体和蒸汽可能具有极高的温度。机器部件的温度也可能很高。

为避免灼伤或烫伤，应：

- ▶ 避免皮肤与溢出的液体和蒸汽接触。
- ▶ 在机器工作期间禁止触碰流出口上的喷嘴。

一般安全！

为避免人员受伤和物品受损：

- ▶ 禁止在柜子或类似空间内使用本机。
- ▶ 禁止在运行期间将手伸入机器内部。
- ▶ 避免8岁以下儿童接触本机和电源线。
- ▶ 8岁以上儿童以及身体、感官或心智存在障碍的人或者缺乏相关经验与知识的人，在他人的监督下或者学习过安全使用本机并理解所产生的危险后，可以使用本机。
- ▶ 禁止儿童将咖啡机当做玩具玩耍。禁止由8岁以下的儿童进行清洁和用户维护工作。8岁以上儿童应在监督之下进行清洁和用户维护。
- ▶ 如果长时间无人看管，应将本机电源切断。
- ▶ 禁止在海拔超过2000米的高度上使用本机。
- ▶ 清洁设备及其组件时，请按照相应章节中的说明进行操作（“保养与清洁”，请参见第254页）。

概览

图 A

1	带有托杯板和废渣盒的接水盘以及接水盘的满量显示
2	可调整高度的流出口
3	开/关按键 
4	咖啡量调节器
5	咖啡按键 
6	咖啡浓度按键 
7	水箱
8	咖啡豆槽
9	蒸汽按键 
10	显示屏
11	奶泡和热水阀
12	蒸汽管
13	卡布奇诺制作器
14	右盖（可取下，其后面是研磨度调节器、滤煮器和型号铭牌）

图 F

1	进气阀门
2	进气管
3	调整旋钮
4	牛奶软管接口
5	连接件
6	奶泡/热水喷嘴

在卡布奇诺制作器选择开关上的标识

	热牛奶设置
	热水设置
	奶泡设置

显示屏

	常亮	咖啡机准备就绪
	闪烁	咖啡机正在加热或者正在烹制咖啡
	常亮	更换 Melitta® PRO AQUA 滤芯
	闪烁	正在更换过滤器
	常亮	注满水箱
	闪烁	安装水箱
	常亮	清空接水盘和废渣盒
	闪烁	安装接水盘和废渣盒
	常亮	1 个豆：柔和 2 个豆：正常 3 个豆：加浓
	闪烁	加满咖啡豆槽；在下次烹制咖啡后停止闪烁
	常亮	清洁咖啡机
	闪烁	正在运行集成的清洁程序
	常亮	清除咖啡机水垢
	闪烁	正在运行集成的除垢程序
	常亮	奶泡制作准备就绪 或： 系统中有气体存在。 将阀门开关 11 顺时针旋至最大位置，直至水从机器内流出。
	闪烁	正在制备奶泡或热水

首次使用前

检查交货范围

依据下表检查交货的完整性。如果部件缺失，请联系您的经销商。





- 卡布奇诺制作器
- 牛奶软管
- 用于确定水硬度的测试条

一般注意事项

- 只使用无碳酸的纯净水。
- 用随附的测试条确定所用水的硬度并设置水硬度（“水硬度和滤水器”，请参见第 253 页）。
- 如果您要使用滤水器，仅可在首次运行后安装和使用。

首次开始运行时的注意事项

首次开始运行时必须为咖啡机排气。仅可在装满水箱的情况下接通本机。

- 将卡布奇诺制作器 13 推至蒸汽管 12 上的止挡位置。
- 在卡布奇诺制作器 13 下放置一个容器。
- 按下按键 ，接通咖啡机。显示屏上  亮起。
- 将阀门开关 11 顺时针旋至最大位置。显示屏上  闪烁。水流入容器。
- 如果显示屏上  亮起，将阀门开关 11 逆时针旋至最大位置。
- 咖啡机准备就绪。
- 必要时，在首次开始运行后安装 Melitta® PRO AQUA 滤芯（参见第 253 页）。

咖啡机开始运行

开始运行

警告

电源电压错误、接口和电源线错误或损坏会造成火灾危险和触电危险！

- ▶ 请确认电源电压与咖啡机型号铭牌上的电压一致。型号铭牌位于咖啡机右侧盖板后面（图 A，14）。
- ▶ 确保插座符合电气安全现行标准。如有疑问请咨询电气专业人员。
- ▶ 禁止使用损坏的电源线（绝缘层损坏，芯线裸露）。

- 将咖啡机放在与四周留有足够空间（至少 10 Cm）的稳固、干燥平面上。
- 将卡布奇诺制作器 13 推至蒸汽管 12 上的止挡位置。
- 将电源线插入适合的插座。
- 取下咖啡豆槽 8 的顶盖。
- 为咖啡豆槽加满适合的咖啡豆。
- 再次盖好顶盖。
- 打开水箱 7 的顶盖，向上将水箱拉出咖啡机。
- 为水箱注满新鲜的自来水，直至达到 MAX 标记。
- 将水箱装入咖啡机。
- 在流出口 2 下放置一个容器。
- 按下开/关按键 ，可启动或关闭咖啡机。必要时，咖啡机自动进行冲洗。

烹制

- 每日向水箱注入新鲜的水。水箱中必须装有足够的水以供咖啡机使用。
- 最好在咖啡豆槽中装入特浓或者全自动咖啡豆混合物。不得使用磨碎的、经糖浆、焦化或者经其他含糖添加剂处理的咖啡豆。

设置烹制量和浓度

- 旋转咖啡量调节器 4，无级设置烹制量。调节器在最左侧 = 每杯 30 ml
调节器在最右侧 = 每杯 220 ml
- 按下 按键，直至调至所需浓度。浓度通过显示屏 10 上的咖啡豆显示（从 = 柔和至 = 特浓）。

烹制咖啡或者特浓咖啡

可以烹制一杯或者同时烹制两杯。

- 启动咖啡机。
- 在流出口下放一个或两个杯子。
- 烹制一杯：按一下 键。
- 烹制两杯：按两下 键。
- 再次按下按键可取消烹制咖啡。

烹制奶泡并预热牛奶和水

警告

热蒸汽和热蒸汽管有烫伤危险！

- ▶ 切勿接触逸出的蒸汽。
- ▶ 避免皮肤直接接触热水和热蒸汽管。
- ▶ 使用蒸汽管期间和之后，请勿触摸。

卡布奇诺制作器可以烹制奶泡，预热牛奶或制备热水。

可直接在杯中将奶袋或容器中的牛奶发泡。

可选择连接一个 Melitta® 牛奶容器。

烹制奶泡

如果可能的话，使用蛋白质含量较高的冷牛奶。

- 启动咖啡机。
- 将卡布奇诺制作器 13 的软管直接浸在牛奶中。
- 按下 按键。在机器预热期间， 闪烁。预热后 亮起。
- 将调整旋钮（图 F，3）旋至“奶泡”位置（ 向上）。
- 将阀门开关 11 顺时针旋至最大位置。 闪烁。烹制奶泡。
- 将阀门开关 11 逆时针旋至最大位置。烹制结束。
- 每次使用后冲洗卡布奇诺制作器。



预热牛奶

- 启动咖啡机。
- 将卡布奇诺制作器 13 的软管直接浸在牛奶中。
- 按下 按键。在机器预热期间， 闪烁。预热后 亮起。
- 将调整旋钮（图 F，3）旋至“热牛奶”位置（ 向上）。
- 将阀门开关 11 顺时针旋至最大位置。 闪烁。牛奶加热。
- 将阀门开关 11 逆时针旋至最大位置。加热结束。
- 每次使用后冲洗卡布奇诺制作器。

冲洗卡布奇诺制作器



卡布奇诺制作器应定期进行清洁（“清洁卡布奇诺制作器”，请参见第 254 页）。

建议每周用 Melitta® PERFECT CLEAN 牛奶清洗系统冲洗卡布奇诺制作器。用牛奶清洗溶剂替代清水。

- 启动咖啡机。
- 向容器中注入一半清水。
- 将容器放置在卡布奇诺制作器下。卡布奇诺制作器的软管必须浸没在水中。
- 按蒸汽键 。
- 将调整旋钮（图 F，3）旋至“奶泡”位置（ 向上）。
- 将阀门开关 11 顺时针旋至最大位置。当流出干净的水/蒸汽混合物，关闭阀门开关。
- 等待 30 秒或者按  按键，切换到正常运行模式。

制备热水

每次最多制备 150 ml 热水。如要制备大量热水，重复上述过程。

- 启动咖啡机。
- 将调整旋钮（图 F，3）旋至“热水”位置（ 向上）。
- 将容器放置在卡布奇诺制作器下。
- 将阀门开关 11 顺时针旋至最大位置。 闪烁。热水流入容器。
- 将阀门开关 11 逆时针旋至最大位置。

水硬度和滤水器

正确设置水硬度很重要，这使咖啡机能够正确显示何时必须清除水垢。出厂设置的水硬度为 4。









在安装 Melitta® PRO AQUA 滤芯后，硬度自动被设定为 1。

Melitta® PRO AQUA 滤芯

Melitta® PRO AQUA 滤芯能够过滤水中的水垢和其他有害物质。滤水器每 2 个月更换一次，最迟当显示屏上出现  时更换。滤水器需另外购买。









安装滤水器



在整个更换过程中， 闪烁。

- 安装前将滤水器放在装有自来水的玻璃容器中几分钟。
 - 关闭咖啡机。
 - 同时按下  和  按键大约 3 秒钟，然后松开。显示屏上出现 。
 - 清空接水盘和未安装废渣盒。 亮起。
 - 向上将水箱 7 拉出咖啡机。
 - 清空水箱。
 - 将滤水器旋入水箱底的螺纹中。
 - 为水箱加满新鲜的自来水，直至达到最高水位 MAX 标记。
 - 将水箱装入咖啡机。 亮起。
 - 在卡布奇诺制作器 13 下放置废渣盒。
 - 将阀门开关 11 顺时针旋至最大位置。显示屏上  闪烁。水流入容器。
 - 如果显示屏上  亮起，将阀门开关 11 逆时针旋至最大位置。
 - 咖啡机准备就绪。 和  亮起。水硬度设为 1 度。
 - 清空废渣盒，然后安装。
- 安装好滤水器后，第一次冲洗后的水可能会很混浊，因为冲掉了滤水器上多余的活性炭。之后水会重新变清澈。

设置水硬度

咖啡机附带一个测定水硬度的测试条。

- 用此测试条测定自来水的水硬度。
- 启动咖啡机。
- 同时按住   和  按键 2 秒以上。
 - ① 快速闪烁。
- 按下   按键，显示出水硬度的设置菜单。 亮起。
- 按下  按键设置预设的水硬度。通过咖啡豆图标  显示所选水硬度。

水硬度	°dH	°e	°fH
1: 	0-10	0-13	0-18
2: 	10-15	13-19	18-27
3: 	15-20	19-25	27-36
4:  闪烁	>20	>25	>36

- 按下 ① 按键，以确认选择。

保养与清洁

警告

触电危险！

- ▶ 清洁前拔下电源插头。
- ▶ 禁止将咖啡机浸入水中。
- ▶ 不得使用蒸汽清洗机。

每日清洗

- 用柔软的湿布和常用洗碗剂擦净咖啡机外部。
- 清空水盘。
- 清空废渣盒。

清洁卡布奇诺制作器

- 冷却卡布奇诺制作器。
- 用湿布从外面擦净卡布奇诺制作器。
- 从蒸汽管 12 上取下卡布奇诺制作器 13。
- 从连接件 (图 F, 5) 上拔下牛奶软管、奶泡/热水喷嘴 (图 F, 6) 和吸气管 (图 F, 2)。
- 用水彻底冲洗所有部件。
- 按相反顺序组装卡布奇诺制作器。
- 将卡布奇诺制作器 13 推到蒸汽管 12 上。

清洗滤煮器

建议每周清洁一次滤煮器。

- 关闭咖啡机。
- 向右拉出盖板 14。
- 按住滤煮器手柄上的红色按钮 (图 B, 1)。
- 将手柄顺时针旋至最大。
- 抓住手柄从咖啡机中拉出滤煮器。
- 用清水全面彻底清洗滤煮器。图 D 所示区域 (箭头) 必须无咖啡渣。
- 滴干滤煮器。
- 清除咖啡机里的咖啡渣。
- 将滤煮器装入咖啡机，按住红色按钮 (图 B, 1) 并逆时针旋转手柄至限位挡块处。
- 插入盖板直至其卡紧。





集成的清洁程序

集成的清洁程序（持续大约 15 分钟）清除手动无法消除的残渣和咖啡残油。整个过程中清洁图标  一直闪烁。

清洁程序应每 2 个月或者每煮 200 杯后运行一次，最迟在  发光时运行。

- 在启动清洁程序之前，应清洁滤煮器组件和内腔（“清洗滤煮器”，请参见第 254 页）。

仅可使用 Melitta® PERFECT CLEAN 清洁棒。

- 关闭咖啡机。
- 为水箱加满自来水，直至达到最高水位 MAX 标记。
- 安装水箱。
- 同时按住  和  按键 2 秒以上。 闪烁， 亮起。
- 清空接水盘和废渣盒。
- 安装无废渣盒的接水盘。
- 在流出口 2 下方放置废渣盒。

清洗阶段 1 ():

进行两个冲洗过程。当  亮起后，如下操作：

- 取出滤煮器。
- 在滤煮器中放入清洁药片（图 C）。
- 装入滤煮器。

清洗阶段 2 ():

当  亮起后，如下操作：



- 为水箱加满自来水，直至达到最高水位 MAX 标记。
- 按下  按键，继续运行清洁程序（持续大约 5 分钟）。

清洗阶段 3 ():

当  亮起后，如下操作：

- 清空接水盘和废渣盒。
- 安装无废渣盒的接水盘。
- 在流出口 2 下方放置废渣盒。

清洗阶段 4

(  )，中间的咖啡豆闪烁)：

- 再次继续运行清洁程序，持续大约 5 分钟。

当  亮起后，如下操作：

- 清空接水盘和废渣盒，并正常装入咖啡机。

清洁程序结束。

集成的除垢程序

警告





除垢剂有刺激皮肤的危险！

- ▶ 请遵守除垢剂包装上的安全提示和用量说明。

集成的除垢程序（持续大约 30 分钟）清除咖啡机内部的水垢残留物。整个过程中除垢图标  一直闪烁。

除垢程序应每 3 个月运行一次，最迟也应在  亮起时运行（“设置水硬度”，请参见第 254 页）。



只允许使用 Melitta® ANTI CALC。

- 关闭咖啡机。
- 必要时取出滤水器（“水硬度和滤水器”，请参见第 253 页）。
- 同时按住  和  按键大约 3 秒。 闪烁， 亮起。

除垢阶段 1 ():

■ 清空并再次安装接水盘。

■ 在卡布奇诺制作器下放置废渣盒。

■ 将调整旋钮（图 F，3）旋至“热水”位置（ 向上）。 亮起。

■ 完全清空水箱。





■ 按照包装上的指示向水箱中放入除垢粉。

■ 安装水箱。

■ 按下  按键，以启动除垢程序（持续大约 15 分钟）。



除垢阶段 2 ():

当  亮起后，如下操作：

- 确保废渣盒位于卡布奇诺制作器下。
- 将阀门开关 11 顺时针旋至最大位置。
 闪烁。水间断地流入废渣盒（持续大约 10 分钟）。然后  亮起。
- 清空接水盘和废渣盒。
- 重新安装滴水盘并将废渣盒重新放置在卡布奇诺制作器下。 亮起。
- 取下水箱并用清水彻底清洗。
- 为水箱加满自来水，直至达到最高水位 MAX 标记。
- 安装水箱。
- 按下  按键，继续除垢程序。
 闪烁。水流入废渣盒。

除垢阶段 3 ():









当  亮起后，如下操作：

- 将阀门开关 11 逆时针旋至最大位置。咖啡机内的水流入接水盘。
- 当  亮起，清空并再次安装接水盘和废渣盒。当  亮起，除垢程序结束。
- 如有需要，装入滤水器（“水硬度和滤水器”，请参见第 253 页）。

其他设置

节能模式

咖啡机完成最后一个动作后自动切换（根据设置）到节能模式。咖啡机的出厂设置为 5 分钟 。







- 启动咖啡机。
- 同时按下   和  按键，直至  闪烁。
- 连按   按键两下。 亮起。
- 按下  按键，直至四个时间的其中一个设定完成为止。时间通过显示屏 9 上的咖啡豆显示。

显示	时间
	5分钟 (出厂设置)
	15分钟
	30分钟
 闪烁	关闭

- 按下  按键，以确认设置。

自动关机功能

咖啡机完成最后一个动作后自动（根据设置）关机。咖啡机的出厂设置为30分钟 。







- 启动咖啡机。
- 同时按下  和  按键，直至  闪烁。
- 连接  按键三下。  亮起。
- 按下  按键，直至四个关闭时间中的一个设定完成为止。时间通过显示屏 9 上的咖啡豆显示。

显示	时间
	30分钟 (出厂设置)
	2小时
	4小时
 闪烁	8小时

- 按下  按键，以确认设置。

冲泡温度

冲泡温度的出厂设置为 2 级（中等 ）。

- 启动咖啡机。
- 同时按下  和  按键，直至  闪烁。
- 连接  按键四下。  亮起。
- 按下  按键，直至三个冲泡温度中的一个设定完成为止。温度通过显示屏 9 上的咖啡豆显示（从 = 低至 = 高）。
- 按下  按键，以确认设置。

设置研磨度

研磨度在交付前就已设置好。因此建议在制备 1000 杯咖啡后（大约 1 年）再调整研磨度。

启动烹制咖啡后立即设置研磨度并且只在研磨机运行期间。

- 向右拉出盖板 14。
- 启动烹制咖啡。
- 将推杆（图 E）调至所需位置（左 = 细至右 = 粗）。
- 插入盖板并向左推至其卡紧。

运输、存储和废弃处置

蒸发







警告

热蒸汽和热蒸汽管有烫伤危险！

蒸发时咖啡机会逸出热蒸汽。

▶ 使用蒸汽管期间和之后，请勿触摸。

当咖啡机长时间未使用或者长时间运输时，应对其进行蒸发操作。以此保护咖啡机免受霜冻伤害。

- 必要时取出滤水器（“水硬度和滤水器”，请参见第 253 页）并放入盛有自来水的玻璃容器中冷却存储。
- 启动咖啡机。
- 同时按住  和  按键大约 2 秒。
 闪烁，然后  亮起。
- 向上将水箱 7 拉出咖啡机。 亮起。
- 在卡布奇诺制作器 13 下放置容器。
- 将阀门开关 11 顺时针旋至最大位置。
 闪烁。水从蒸汽管流入容器，蒸汽逸出。
- 当蒸汽不再逸出：将阀门开关 11 逆时针旋至最大位置。
- 将水箱装入咖啡机。

运输

- 咖啡机蒸发掉水汽。
- 清空并清洁接水盘和废渣盒。
- 清空水箱和咖啡豆槽。如有必要，吸出深处的咖啡豆。
- 从蒸汽管 12 上拉卡布奇诺制作器 13。
- “清洗滤煮器”，请参见第 254 页。
- 尽可能将咖啡机放在原包装（包括硬泡沫塑料）中运输。

废弃处置

本机需根据关于电气和电子废弃设备的欧盟指令 2002/96/EC (waste electrical and electronic equipment WEEE) 进行处置。该指令规定了在欧盟范围内废弃家电的回收和再利用。请向您的经销商了解当前的废弃处置方法。

排除故障		
故障	原因	措施
咖啡只一滴滴流出。	研磨度过细。	将研磨度调粗。 清洁滤煮器。 也可以运行除垢或清洁程序。
不流出咖啡。	水箱无水或者未正确装好。	加满水箱并注意其正确位置。
	滤煮器堵塞	清洗滤煮器。
研磨机不研磨。	咖啡豆未落入研磨机。	轻轻敲击豆槽。
	研磨机中有异物。	拨打热线电话。
研磨机发出异响。	研磨机中有异物。	拨打热线电话。
咖啡豆图标  闪烁，即使已填装豆槽。	滤煮室内没有足够的磨好的咖啡豆。	按下   按键或  按键。
尽管水箱已注满，但机器显示“缺水”。 显示屏上亮起  。	浮子阻塞。	检查水箱中浮子的位置，将水倒掉并小心摇晃水箱。
图标  无故亮起。	咖啡机内部管路里有空气。	将阀门开关 11 顺时针旋至最大位置，直至水从咖啡机内流出。 清洗滤煮器。
清洁或除垢程序被中断。	供电被中断，例如由于停电。	咖啡机自动运行冲洗程序。请遵照咖啡机的说明操作。
制作奶泡时奶泡过少。	卡布奇诺制作器的调整旋钮在错误位置。	设置正确位置。
	卡布奇诺制作器脏污。	卡布奇诺制作器脏污。
滤煮器取出后无法再安装。	滤煮器未正确锁紧。	检查锁紧滤煮器的手柄是否正确啮合。
	驱动装置不在正确位置。	关闭然后重新打开咖啡机。然后同时按住   和  按键 2 秒以上。驱动装置移动到正确位置。然后再次装入滤煮器并检查锁紧装置是否正确。
清洁图标  和待机图标  交替闪烁。	缺少滤煮器或者未正确安装。	正确安装并锁定滤煮器。
	滤煮室过满。	使用开/关按键  关闭并再次打开咖啡机（必要时重复操作），直至显示待机模式。
所有操作键不停闪烁。	系统错误	使用开/关按键  关闭并再次打开咖啡机，如果无效，请将咖啡机寄至服务中心。

技术数据

技术数据	
工作电压	220 V, 50 Hz
功率消耗	最大 1280 W
泵机压力	最大 15 bar
尺寸 宽 深 高	200 mm 455 mm 325 mm
容量 咖啡豆槽 水箱	125 g 1.2 l
重量 (空)	8.1 kg
环境条件 温度 相对空气湿度	10 °C 至 32 °C 30 % 至 80 % (非冷凝)

恢复出厂设置

您可将本机恢复出厂设置。

前提条件：咖啡机处于准备就绪状态。

- 按下打开/关闭键  以及蒸汽按钮  2 秒以上。

→ 机器恢复出厂设置。

出厂设置概览

出厂设置	
冲泡温度	中等
水硬度	极硬
自动关机功能 定时器	30分钟
节能模式定时器	5分钟

China RoHS

中華人民共和國發布了一項被稱為《電器電子產品有害物質限制使用管理辦法》的條例，或通常所說的中國RoHS。所有在中國市場生產和銷售的產品都必須遵守此項規定條例。

The People's Republic of China released a regulation called „Management Methods for the Restriction of the Use of Hazardous Substances in Electrical and Electronic Products” or commonly referred to as China RoHS. All products which are produced and sold for China market have to meet this regulation.

產品中有害物質的名稱和含量

Name and content of hazardous substances in products

組件名稱 Component Name	有害物質 Hazardous substance					
	鉛 Lead (Pb)	汞 Mercury (Hg)	鎘 Cadmium (Cd)	六價鉻 Hexavalent chromium (Cr (VI))	多溴聯苯 Polybrominated biphenyls (PBB)	溴二苯醚 Polybrominated diphenyl ethers (PBDE)
塑料外殼和底盤 Plastic enclosure and chassis	○	○	○	○	○	○
印刷電路板組裝 Printed Circuit Board Assembly	X	○	○	○	○	○
電機、閥門 Motors, valves	X	○	○	○	○	○
電纜和電線 Cable and wiring	X	○	○	○	○	○
金屬零件 Metall parts	X	○	○	○	○	○

此表根據SJ/T 11364規定編製。

This table is prepared in accordance with the provisions of SJ/T 11364.

O: 此組件所有均質材料中的此種有害物質含量低於GB/T 26572規定的極限值。

O: The content of such hazardous substance in all homogeneous materials of such component is below the limit required by GB/T 26572.

X: 此組件某一特定均質材料中的此種有害物質含量高於GB/T 26572規定的極限值。

X: The content of such hazardous substance in a certain homogeneous material of such component is beyond the limit required by GB/T 26572.

此產品環保標誌使用期為:

The Environment Friendly Using Period for this product is:



안전 수칙

이 사용 설명서를 숙지하신 후
실행하시기 바랍니다.

이 머신은 원두 커피로 커피 음료를
만들거나 밀크와 물을 데우는 데
사용됩니다.

이 머신은 가정용으로 사용하도록
제작되었습니다.

그 외 다른 용도로 사용하는 것은
용도에 맞지 않으며 인명 및 물질적
손상을 초래할 수 있습니다.



이 머신은 유효한 유럽 규정을 준수합니다.

이 머신은 최신 기술을 사용해 제작된 커피
머신이지만 잔존 위험은 존재합니다.

위험을 방지하기 위해서 안전 수칙을
준수해야 합니다.

안전 수칙을 준수하지 않아서 발생한
손상에 대해서 밀리타는 어떠한 책임도
지지 않습니다.

경고

전기 감전 위험!

커피 머신이나 케이블이 손상된
경우, 감전으로 인해 손상을 입을
위험할 수 있습니다.

감전으로 인한 위험을 방지할
수 있도록 다음의 안전 지침에
유의하세요.

- ▶ 손상된 케이블을 사용하지
마세요.
- ▶ 제조사, 고객 서비스 센터 또는
이와 유사한 자격을 보유한
전문가만이 손상된 케이블을
교체해야 합니다.
- ▶ 커피 머신 본체의 나사로
고정되어 있는 커버는 절대로
열지 마세요.
- ▶ 기술적인 이상이 없는
상태에서만 머신을 사용하세요.
- ▶ 고장난 커피 머신은 지정
서비스 센터를 통해서만 수리를
받으세요. 커피 머신을 직접
수리하지 마세요.
- ▶ 부품 및 액세서리를 비롯한
머신 일체에 어떠한 변경도
하지마세요.
- ▶ 커피 머신을 물에 담그지 마세요.
- ▶ 케이블에 물이 닿지 않도록
주의하세요.

⚠ 경고

화상 위험!

흘러 나오는 액체와 스팀은 아주 뜨거울 수 있으며, 본체의 일부도 매우 뜨겁습니다.

화상을 방지할 수 있도록 아래의 안전 수칙에 유의하세요.

- ▶ 흘러 나오는 액체 및 스팀이 피부에 닿지 않도록 하세요.
- ▶ 그리고 커피 머신이 작동 중일 때에는 추출구의 노즐을 만지지 마세요.

일반적인 안전 수칙!

인명 및 물질적인 피해를 방지하기 위해 다음의 안전 수칙에 유의하세요.

- ▶ 머신을 수납장이나 이와 유사한 공간에서 작동시키지 마세요.
- ▶ 커피 머신이 작동 중일 때에는 머신의 내부를 만지지 마세요.
- ▶ 커피 머신과 케이블에 만 8세 미만 어린이의 손이 닿지 않도록 하세요.
- ▶ 만 8세 이상의 어린이는 물론 신체적, 감각적 또는 정신적 능력이 떨어지거나 커피 머신에 대한 지식이나 사용 경험이 부족한 사람들은 사전에 커피 머신의 안전한 사용에 대한 지시를 받고 관련 위험을 인식하고 있거나 또는 적절한 감독하에서만 본 커피 머신을 사용해야 합니다.
- ▶ 어린이가 머신을 가지고 놀지 않도록 주의해 주세요. 만 8세 미만의 어린이는 커피 머신을 세척하고 점검하는 일을 해서는 안 됩니다. 만 8세 이상의 어린이는 적절한 감독하에서만 커피 머신을 세척하고 점검하는 일을 합니다.
- ▶ 커피 머신을 장시간 사용하지 않을 경우, 플러그를 소켓에서 뽑아 주세요.

- ▶ 머신을 2000 m 이상의 높은 고도에서 작동시키지 마세요.
- ▶ 머신과 구성품을 세척할 때 이와 관련된 유의 사항을 지켜주세요 ("관리 및 청소", 269쪽).

머신 그림 설명



그림 A

1	커피잔 받침대와 커피 찌꺼기 수거통을 갖춘 드립 트레이 및 드립 트레이 수위 표시기
2	높이 조정 가능한 커피 배출구
3	켜짐/꺼짐 버튼 ①
4	커피배출량 조절기
5	커피 배출 버튼 ☞☞
6	커피 강도 버튼 〰
7	물통
8	원두통
9	스팀 배출 버튼 ☞
10	디스플레이
11	밀크 거품 및 온수 배출 밸브
12	스팀 파이프
13	자동 밀크 거품기
14	우측 커버 (탈착 가능, 분쇄강도 조절 스위치, 추출기 및 정격 표시판)









그림 F

1	공기 흡입 밸브
2	공기 흡입 파이프
3	조절 다이얼
4	밀크 연결 호스
5	연결구
6	밀크 거품 및 온수 노즐

자동 밀크 거품기의 선택 스위치 기호

	따뜻한 밀크 설정
	온수 설정
	밀크 거품 설정

디스플레이

	켜짐	머신이 작동 준비 상태에 있습니다.
	점멸함	머신이 가열 중이거나 커피 배출 중입니다.
	켜짐	밀리타® 프로 아쿠아 정수 필터를 교환하세요.
	점멸함	필터교환 중입니다.
	켜짐	물통을 채우세요.
	점멸함	물통을 삽입하세요.
	켜짐	드립 트레이와 커피 찌꺼기 수거통을 비우세요.
	점멸함	드립 트레이와 커피 찌꺼기 수거통을 삽입하세요.
	켜짐	원두 1개: 순함 원두 2개: 보통 원두 3개: 강함
	점멸함	원두통을 채우세요. 다음 번 커피 추출이 끝나면 점멸이 종료됩니다.
	켜짐	머신을 청소하세요.
	점멸함	자동 청소 프로그램이 실행 중입니다.
	켜짐	머신의 석회질을 제거하세요.
	점멸함	자동 석회질 제거 프로그램이 실행 중입니다.
	켜짐	밀크 거품 작동 준비 상태 또는 시스템에 공기가 차 있습니다. 물이 머신에서 나올때까지 밸브 스위치 11을 시계 방향으로 끝까지 돌리세요.
	점멸함	밀크 거품 혹은 온수 배출 중입니다.

처음 사용하기 전에

배송 구성품 검사

아래 목록에 있는 모든 내용물이 배송되었는지 확인하세요. 부품이 빠져 있을 경우, 구매한 상점에 문의하세요.



- 자동 밀크 거품기
- 밀크 연결 호스
- 물경도 점검을 위한 테스트 스트립

일반 유의 사항

- 탄산이 없는 정수만을 사용하세요.
- 사용하는 물의 경도를 함께 배송된 테스트 스트립으로 확인하고 물의 경도를 설정하세요 ("물경도 및 정수 필터", 268쪽).
- 정수 필터를 사용하는 경우, 첫 가동 이후에 삽입하세요.

첫 가동을 위한 주의사항

첫 가동 시 머신 내부의 공기를 빼주어야 합니다. 머신은 물통이 완전히 채워진 상태에서만 전원을 켜야 합니다.

- 자동 밀크 거품기 13을 스팀 파이프 12에 밀어 넣어 주세요.
- 자동 밀크 거품기 13 아래에 용기를 놓아 주세요.
- ① 버튼을 눌러 머신의 전원을 켜주세요. 디스플레이에  표시가 켜집니다.
- 밸브 스위치 11을 시계 방향으로 끝까지 돌리세요.  표시 기호가 디스플레이에 접멸합니다. 용기에 물이 흘러 내립니다.
-  표시 기호가 디스플레이에서 켜지면, 밸브 스위치 11을 시계 반대 방향으로 끝까지 돌리세요.
- 머신이 작동 준비 상태에 있습니다.
- 첫 가동 이후에 필요에 따라 밀리타® 프로 아쿠아(PRO AQUA) 정수 필터를 삽입하세요(269쪽 참조).

머신 시작하기

최초로 전원켜기

경고

부적절한 공급 전압, 부적절한 혹은 손상된 전원 연결 및 전원 케이블로 인한 화재 및 감전 위험!



- ▶ 공급 전압이 머신의 주어진 정격 표시판과 일치하는지 확인하세요. 정격 표시판은 커버 뒤쪽 머신의 우측에 있습니다 (그림 A, 14).
- ▶ 전기적으로 안전한 소켓에 케이블을 연결하세요. 안전한지 확실하지 않으면 전기 기술자에게 문의하세요.
- ▶ 절대로 손상된 전원 케이블(벗겨진 절연체나 구부러진 전선)을 사용하지 마세요.

- 머신을 건조하고 평평하며 안정된 곳에 측면으로 충분한 공간(최소 10 cm)을 확보하고 설치해 주세요.
- 자동 밀크 거품기 13을 스팀 파이프 12에 밀어 넣어 주세요.
- 전원 케이블을 알맞은 소켓에 꽂아 주세요.
- 원두통 8의 뚜껑을 열어 주세요.
- 원두통에 알맞은 커피 원두를 채워 주세요.
- 뚜껑을 다시 닫아 주세요.
- 물통 7의 커버를 위로 열고 물통을 들어 올려 머신에서 빼내세요.
- 물통을 깨끗한 물로 최대 표시량까지 채우세요.
- 물통을 다시 삽입하세요.
- 배출구 2 아래에 용기를 놓아 주세요.
- 커짐/꺼짐 버튼 ①을 눌러서 전원을 켜고 끄세요. 머신은 필요에 따라 자동 행굼을 실행합니다.

커피 만들기





- 매일 깨끗한 물을 물통에 채우세요. 머신 작동을 위해 물통에는 항상 충분한 물이 있어야 합니다.
- 자동 커피 머신 전용 에스프레소 혹은 혼합 원두를 원두통에 채우세요. 절대로 분쇄커피, 카라멜화원두나 그외 설탕이 코팅된 커피 원두를 넣지 마세요.

커피 배출량 및 강도 조절하기

- 커피 배출량 조절기 4를 돌려서 원하는 커피량을 조절할 수 있습니다. 조절기를 완전히 왼쪽으로
= 한 잔 당 30 ml
조절기를 완전히 오른쪽으로
= 한 잔 당 220 ml
-  버튼을 눌러서 원하는 강도를 선택하세요. 강도는 원두 표시 기호로 디스플레이 10 에 표시됩니다 ( = 순함부터  = 강함까지).

커피나 에스프레소 추출하기

한 잔 또는 동시에 두 잔을 추출할 수 있습니다.

- 머신의 전원을 켜세요.
- 배출구 아래에 한 잔이나 두 잔을 놓아주세요.
- 한 잔을 원할 경우:   버튼을 한 번 누르세요.
- 두 잔을 원할 경우:   버튼을 두 번 누르세요.
- 커피 배출을 중단하려면 버튼을 다시 누르세요.

밀크 거품 만들기 및 밀크와 온수 데우기

경고

스팀 및 스팀 파이프로 인해 화상을 입을 수 있습니다.

- ▶ 절대로 방출되는 스팀에 닿지 않도록 하세요.
- ▶ 뜨거운 물이나 뜨거운 스팀 파이프에 직접적인 접촉을 피하세요.
- ▶ 절대로 사용 중 혹은 사용 후 바로 스팀 파이프에 접촉하지 마세요.





자동 밀크 거품기를 사용하여 밀크 거품을 만들고 밀크나 온수를 배출 할 수 있습니다.

밀크 팩 또는 밀크 용기에서 바로 잔으로 밀크 거품을 만들 수 있습니다.





또는 밀리타® 밀크통에 연결할 수 있습니다.

밀크 거품 만들기

단백질 함량이 많은 냉밀크를 사용하는 것이 좋습니다.

- 머신의 전원을 켜세요.
- 자동 밀크 거품기 13을 직접 밀크 속에 담가 주세요.
-  버튼을 누르세요. 머신이 예열하는 동안 ① 표시기호가 점멸합니다. 예열이 끝나면  표시기호가 켜집니다.
- 조절 다이얼(그림 F, 3)을 "밀크 거품" 위치로 돌리세요.  표시가 위를 가리킵니다).
- 밸브 스위치 11을 시계 방향으로 끝까지 돌리세요.  표시기호가 점멸합니다. 밀크 거품이 만들어 집니다.
- 밸브 스위치 11을 시계 반대 방향으로 끝까지 돌리세요. 밀크 거품 만들기가 완료되었습니다.
- 자동 밀크 거품기는 사용한 후에 항상 헹구어 주세요.



밀크 데우기

- 머신의 전원을 켜세요.
- 자동 밀크 거품기 13을 직접 밀크 속에 담가 주세요.
-  버튼을 누르세요. 머신이 예열하는 동안 ① 표시기호가 점멸합니다. 예열이 끝나면  표시기호가 켜집니다.
- 조절 다이얼(그림 F, 3)을 "따뜻한 밀크" 위치로 돌리세요.  표시가 위를 가리킵니다).
- 밸브 스위치 11을 시계 방향으로 끝까지 돌리세요.  표시기호가 점멸합니다. 밀크가 데워집니다.
- 밸브 스위치 11을 시계 반대 방향으로 끝까지 돌리세요. 밀크 데우기가 완료되었습니다.
- 자동 밀크 거품기는 사용한 후에 항상 헹구어 주세요.

자동 밀크 거품기 헹구기



자동 밀크 거품기는 정기적으로 청소해야 합니다 ("자동 밀크 거품기 청소", 269쪽).

자동 밀크 거품기를 일주일에 한 번씩 밀리타® 퍼펙트 클린 밀크 세척제로 청소할 것을 권장합니다. 물 대신 밀크 세척 용액을 사용하세요.

- 머신의 전원을 켜세요.
- 용기의 반을 깨끗한 물로 채우세요.
- 자동 밀크 거품기 아래에 용기를 놓아 주세요. 이때 자동 밀크 거품기의 호스는 물에 담겨 있어야 합니다.
- 스팀 배출을 위해  버튼을 누르세요.
- 조절 다이얼(그림 F, 3)을 "밀크 거품" 위치로 돌리세요.  표시가 위를 가리킵니다).
- 밸브 스위치 11을 시계 방향으로 끝까지 돌리세요. 깨끗한 물과 스팀 혼합물이 나오기 시작하면 밸브 스위치를 닫으십시오.
- 30 초를 기다리거나  버튼을 누르면 정상 작동 모드로 바뀝니다.

온수 배출하기

한번에 최대 150 ml 온수를 배출할 수 있습니다. 더 많은 분량의 온수를 배출하려면 배출 과정을 반복하세요.

- 머신의 전원을 켜세요.
- 조절 다이얼(그림 F, 3)을 "온수" 위치로 돌리세요.  표시가 위를 가리킵니다).
- 자동 밀크 거품기 아래에 용기를 놓아 주세요.
- 밸브 스위치 11을 시계 방향으로 끝까지 돌리세요.  표시기호가 점멸합니다. 용기에 온수가 흘러 내립니다.
- 밸브 스위치 11을 시계 반대 방향으로 끝까지 돌리세요.

물경도 및 정수 필터

물경도의 올바른 조절은 매우 중요합니다. 석회질 제거 필요 시 머신이 이를 제때에 표시할 수 있기 때문입니다. 공장 출원 시 설정된 물경도는 레벨 4입니다.





밀리타® 프로 아쿠아 정수 필터를 삽입한 후에는 물의 경도가 레벨 1로 자동 설정됩니다.





밀리타® 프로 아쿠아 정수 필터

밀리타® 프로 아쿠아 정수 필터는 석회질 및 기타 유해물질을 물에서 여과시켜 줍니다. 정수 필터는 2개월에 한번씩, 아무리 늦어도  표시가 디스플레이에 나타나면 교환해야 합니다. 정수 필터는 서비스 센터에서 구입하실 수 있습니다.

정수 필터 삽입하기







교환작업이 완료될 때까지  표시가 점멸합니다.









- 정수 필터는 삽입하기 전에 깨끗한 물을 담은 컵에 몇분 동안 동안 담가 두세요.
- 머신의 전원을 끄세요.
-  버튼과  버튼을 약 3 초 동안 누른 후 손을 놓으세요.  표시기호가 디스플레이에 나타납니다.
- 드립 트레이를 비우고 커피 찌꺼기 수거통 없이 삽입하세요.  표시기호가 켜집니다.
- 물통 7을 들어 올려 머신에서 빼내세요.
- 물통을 비우세요.
- 정수 필터를 물통 바닥에 있는 나사에 끼우세요.
- 물통을 깨끗한 물로 최고 최대 표시량까지 채우세요.
- 물통을 다시 삽입하세요.  표시기호가 켜집니다.
- 자동 밀크 거품기 13 아래에 커피 찌꺼기통을 놓아 주세요.

- 밸브 스위치 11을 시계 방향으로 끝까지 돌리세요.  표시 기호가 디스플레이에 점멸합니다. 용기에 물이 흘러 내립니다.
-  표시 기호가 디스플레이에서 꺼지면, 밸브 스위치 11을 시계 반대 방향으로 끝까지 돌리세요.
- 머신이 작동 준비 상태에 있습니다.  표시와  표시가 켜집니다. 물의 경도는 레벨 1로 설정되어 있습니다.
- 드립 트레이를 비우고 다시 삽입하세요. 정수 필터를 삽입한 후 첫 세척 과정에서 탁한 물이 나올 수 있는데 이는 필터에서 과잉 활성탄이 밖으로 흘러 나오기 때문입니다. 이후에는 다시 깨끗한 물이 나옵니다.

물경도 조절하기

물경도의 확인을 위해 머신에는 테스트용 스트립이 함께 제공되어 있습니다.

- 테스트 스트립으로 수돗물의 물경도를 확인하세요.
- 머신의 전원을 켜세요.
-  버튼과  버튼을 동시에 2 초 이상 누르세요.  표시가 빠르게 점멸합니다.
-  버튼을 눌러 물경도 조절 메뉴를 불러오세요.  표시기호가 켜집니다.
- 확인한 물경도를  버튼을 눌러 조절하세요. 선택한 물경도는 원두 기호로 표시됩니다. .

물경도	°dH	°e	°fH
1: 	0-10	0-13	0-18
2:  	10-15	13-19	18-27
3:   	15-20	19-25	27-36
4:    점멸	>20	>25	>36

-  버튼을 눌러 선택사항을 확인하세요.

관리 및 청소

⚠ 경고

공급 전압으로 인한 전기 감전 위험!

- ▶ 청소 전에 플러그를 뽑아 주세요.
- ▶ 절대로 머신을 물에 담그지 마세요.
- ▶ 스팀 청소기를 사용하지 마세요.

매일 청소

- 머신 표면을 부드럽고 물기 있는 천에 일반적인 주방 세제를 묻혀 닦아 내세요.
- 드립 트레이를 비우세요.
- 커피 찌꺼기 수거통을 비우세요.

자동 밀크 거품기 청소

- 자동 밀크 거품기가 식을때까지 기다립니다.
- 자동 밀크 거품기의 외부를 젖은 천으로 닦아 주세요.
- 자동 밀크 거품기 13을 스팀 파이프 12에서 빼내세요.
- 밀크 연결 호수, 밀크 거품 및 온수 노즐(그림 F, 6) 그리고 공기 흡입 파이프(그림 F, 2)를 연결구(그림 F, 5)에서 분리하세요.
- 모든 부품을 물로 헹구어 주세요.
- 자동 밀크 거품기를 역순으로 조립하세요.
- 자동 밀크 거품기 13을 스팀 파이프 12에 밀어 넣어 주세요.

커피 추출기 청소

추출기는 일주일에 한 번씩 청소하는 것이 좋습니다.

- 머신의 전원을 끄세요.
- 커버 14을 우측으로 여세요.
- 추출기 손잡이에 있는 빨간 버튼(그림 B, 1)을 누른 채,
- 손잡이를 시계방향으로 끝까지 돌리세요.
- 추출기 손잡이를 사용하여 추출기를 머신 밖으로 꺼내세요.

- 깨끗한 물로 추출기의 모든 면을 깨끗이 세척하세요. 그림 D 부분(화살표)에 커피 찌꺼기가 남아 있지 않도록 하세요.
- 추출기의 물기를 제거하세요.
- 커피 찌꺼기를 머신에서 제거하세요.
- 추출기를 제자리에 다시 끼우고, 빨간 버튼을(그림 B, 1) 누른 채 손잡이를 시계 반대 방향으로 완전히 잘길 때까지 돌리세요.
- 커버를 다시 끼워 주세요.





자동 청소 프로그램

자동 청소 프로그램(약 15분 소요)은 손으로는 제거할 수 없는 커피 찌꺼기와 커피 기름을 제거해 줍니다. 프로그램이 실행되는 동안에는  청소 기호가 점멸합니다.

자동 청소 프로그램은 2 개월 마다 또는 커피 200 잔을 추출한 후에 반드시 실행해야 하며, 늦어도  표시가 점멸하면 실행하세요.

- 자동 청소 프로그램을 시작하기 전에 추출 부분과 내부를 청소하세요("추출기 청소", 11쪽 참조).

밀리타® 퍼펙트 클린(PERFECT CLEAN) 세척제만을 사용하세요.

- 머신의 전원을 끄세요.
- 물통을 깨끗한 물로 최고 최대 표시량까지 채우세요.
- 물통을 삽입하세요.
-  버튼과  버튼을 동시에 2 초 이상 누르세요.  표시가 점멸하며  표시가 켜집니다.
- 드립 트레이와 커피 찌꺼기 수거통을 비우세요.
- 드립 트레이를 커피 찌꺼기 수거통 없이 삽입하세요.
- 배출구 2 아래에 용기를 놓아 주세요.

청소 단계 1 ():

두 번의 자동 행굼이 실행됩니다.  표시가 켜지면, 다음과 같이 진행하세요.

- 추출기를 꺼내세요.
- 세제를 추출기에 넣어 주세요 (그림 C).
- 추출기를 삽입하세요.

청소 단계 2 ():

 표시가 켜지면, 다음과 같이 진행하세요.

- 물통을 깨끗한 물로 최고 최대 표시량까지 채우세요.
-  버튼을 눌러 자동 청소 프로그램을 계속해 주세요(약 5분 소요)

청소 단계 3 ():

 표시가 켜지면, 다음과 같이 진행하세요.

- 드립 트레이와 커피 찌꺼기 수거통을 비우세요.
- 드립 트레이를 커피 찌꺼기 수거통 없이 삽입하세요.
- 배출구 2 아래에 용기를 놓아 주세요.

청소 단계 4 (), 가운데 원두 기호가 점멸):

- 자동 청소 프로그램이 다시 지속되며 약 5 분정도 소요됩니다.

 표시가 켜지면, 다음과 같이 진행하세요.

- 드립 트레이와 커피 찌꺼기 수거통을 비우고 머신에 다시 삽입하세요.

자동 청소 프로그램이 종료되었습니다.

자동 석회질 제거 프로그램

경고





석회질 제거제로 인한 피부 자극 위험!

- ▶ 석회질 제거제의 포장에 있는 안전 지시사항과 규정 사용량을 지켜주세요.

자동 석회질 제거 프로그램은 (약 30 분 소요) 머신 내 축적된 석회물을 제거해 줍니다. 프로그램이 실행되는 동안에 석회질 제거 기호가  점멸합니다.

석회질 제거 프로그램은 3개월 마다 혹은 늦어도  표시가 켜지면 실행해야 합니다 ("물경도 조절하기", "물경도 조절하기", 268쪽쪽 참조).

오로지 밀리타® 안티 칼크(ANTI CALC)만을 사용하세요.

- 머신의 전원을 끄세요.
- 필요에 따라 정수 필터를 제거하세요 ("물경도 및 정수 필터", 268쪽).
-  버튼과  버튼을 동시에 약 3 초 동안 누르세요.  표시가 점멸하며  표시가 켜집니다.

석회질 제거 단계 1 (☉):

- 드립 트레이를 비우고 다시 삽입하세요.
- 자동 밀크 거품기 아래에 커피 찌꺼기통을 놓아 주세요.
- 조절 다이얼(그림 F, 3)을 "온수" 위치로 돌리세요. (☉ 표시가 위를 가리킵니다).
☉ 표시기호가 켜집니다.
- 물통을 완전히 비우세요.
- 석회질 제거제를 포장의 지시사항에 따라 정수 탱크에 넣어 주세요.
- 물통을 삽입하세요.
- 버튼을 눌러 석회질 제거 프로그램을 시작하세요 (약 15 분 소요).

석회질 제거 단계 2 (☉☉):

- ☉ 표시가 켜지면, 다음과 같이 진행하세요.
- 커피 찌꺼기통이 자동 밀크 거품기 아래에 놓여 있는지 확인하세요.
- 밸브 스위치 11을 시계 방향으로 끝까지 돌리세요. ☉ 표시기호가 점멸합니다. 물이 간헐적으로 커피 찌꺼기 수거통으로 흘러 들어 갑니다(약 10 분 동안). 이어서 ☉ 표시가 켜집니다.
- 드립 트레이와 커피 찌꺼기 수거통을 비우세요.
- 드립 트레이를 다시 삽입하고 커피 찌꺼기 수거통을 다시 자동 밀크 거품기 아래에 놓아 주세요. ☉ 표시기호가 켜집니다.
- 물 응기를 깨끗한 물로 완전히 행구세요.
- 물통을 깨끗한 물로 최고 최대 표시량까지 채우세요.
- 물통을 삽입하세요.
- 버튼을 눌러 석회질 제거 프로그램을 계속해 주세요. ☉ 표시기호가 점멸합니다. 물이 커피 찌꺼기 수거통으로 흘러 들어 갑니다.

석회질 제거 단계 3 (☉☉☉):

- ☉ 표시가 켜지면, 다음과 같이 진행하세요.
- 밸브 스위치 11을 시계 반대 방향으로 끝까지 돌리세요. 물이 머신 안쪽 드립 트레이로 흐릅니다.
- ☉ 표시기호가 켜지면, 드립 트레이와 커피 찌꺼기 수거통을 비우고 다시 삽입하세요. ☉ 표시기호가 켜지면, 석회질 제거 프로그램이 종료된 것입니다.
- 필요에 따라 정수 필터를 삽입하세요 ("물경도 및 정수 필터", 268쪽).

기타 설정

절전 모드

- 머신은 마지막 실행 이후 자동으로(설정에 따라) 절전 모드로 전환됩니다. 공장 출하시 5분으로 ☉ 설정되어 있습니다.
- 머신의 전원을 켜세요.
 - 버튼과 ☉ 버튼을 ☉ 표시가 점멸할 때까지 동시에 누르세요.
 - 버튼을 두 번 누르세요. ☉ 표시기호가 켜집니다.
 - 4 가지 시간 선택 중 하나가 설정될 때까지 ☉ 버튼을 누르세요. 시간은 원두 기호로 디스플레이 9에 나타납니다.

디스플레이	시간
☉	5 분 (기본 설정)
☉☉	15분
☉☉☉	30분
☉☉☉ 점멸	꺼짐

- ☉ 버튼을 눌러 선택사항을 확인하세요.

자동 꺼짐 기능

머신의 전원이 마지막 실행 이후 자동으로 (혹은 설정 시간 경과 후) 꺼집니다. 공장 출하 시 30 분으로 설정되어 있습니다.

- 머신의 전원을 켜세요.
- 버튼과 버튼을 표시가 점멸할 때까지 동시에 누르세요.
- 버튼을 세 번 누르세요.
 표시기호가 켜집니다.
- 4 가지 선택 가능한 꺼짐 시간 중 하나가 설정될 때까지 버튼을 누르세요. 시간은 원두 기호로 디스플레이 9에 나타납니다.

디스플레이	시간
	30 분 (기본 설정)
	2시간
	4시간
점멸	8시간

- 버튼을 눌러 선택사항을 확인하세요.

추출 온도

공장 출하 시 추출 온도는 레벨 2 (중간)로 설정되어 있습니다.

- 머신의 전원을 켜세요.
- 버튼과 버튼을 표시가 점멸할 때까지 동시에 누르세요.
- 버튼을 네 번 누르세요.
 표시기호가 켜집니다.
- 3 가지 추출 온도 중의 하나가 설정될 때까지 버튼을 누르세요. 온도는 원두 기호로 디스플레이 9에 표시됩니다 (= 낮음부터 = 높음까지).
- 버튼을 눌러 선택사항을 확인하세요.

분쇄강도 조절하기

분쇄강도는 공장 출하 시 이미 설정되어 있습니다. 이에 커피를 약 1,000잔 (머신 약 1년 사용) 추출한 후 분쇄강도를 재조정 할 것을 권장합니다.

분쇄기가 돌아가고 있을 동안에만 분쇄강도 조절이 가능합니다. 따라서, 커피 배출을 시작한 후 바로 분쇄강도를 조절해 주세요.

- 커버 14을 우측으로 여세요.
- 커피 배출을 시작하세요.
- 레버를 (그림 E) 원하는 위치에 놓아 주세요
(왼쪽 = '미세해집'부터 오른쪽 = '거칠어짐'까지).
- 커버를 삽입하고 왼쪽으로 돌려 끼워 주세요.

운송, 보관 및 폐기

물기 제거







경고

스팀 및 스팀 파이프프로 인해 화상을 입을 수 있습니다.

머신 내부 건조하기 작업이 진행되는 동안 뜨거운 스팀이 방출됩니다.

▶ 절대로 사용 중 혹은 사용 후 바로 스팀 파이프에 접촉하지 마세요.

머신을 장기간 사용하지 않거나 운송할 때에는 물기를 완전히 제거하세요. 이렇게 하여야 머신이 동파 손상되는 것을 방지할 수 있습니다.



- 필요에 따라 정수 필터를 제거하고 ("물경도 및 정수 필터", 268 쪽) 수돗물을 담은 컵에 서늘하게 보관하세요.
- 머신의 전원을 켜세요.
-  버튼과  버튼을 동시에 약 2 초 동안 누르세요.  표시가 점멸하고 이어  표시가 켜집니다.
- 물통 7을 들어 올려 머신에서 빼내세요.  표시기호가 켜집니다.
- 자동 밀크 거품기 13 아래에 용기를 놓아주세요.
- 밸브 스위치 11을 시계 방향으로 끝까지 돌리세요.  표시기호가 점멸합니다. 물이 스팀 파이프 밖으로 흘러나와 용기 속으로 들어갑니다.
- 스팀이 더 이상 방출되지 않을 경우: 밸브 스위치 11을 시계 반대 방향으로 끝까지 돌리세요.
- 물통을 다시 삽입하세요.



운송

- 머신에 물기를 제거하세요.
- 드립 트레이와 커피 찌꺼기 수거통을 비우고 청소하세요.
- 물통과 원두통을 비우세요. 손이 닿지 않는 곳에 있는 원두는 필요한 경우 진공 청소기를 이용하세요.
- 자동 밀크 거품기 13을 스팀 파이프 12에서 빼내세요.
- "커피 추출기 청소", 269쪽.
- 머신을 가능한 한 스티로폼을 포함하여 원포장 상태로 운송하세요.

폐기

본 머신에는 전기전자장비 폐기물에 관한 유럽 지침 2002/96/EC(전기전자장비 폐기물 WEEE)가 적용되며 이 지침은 EU 전체에서 유효합니다. 폐기방법은 사용장소의 폐기물 처리 규정에 따라 주시기 바랍니다.

오류 해결		
오류	원인	해결 방법
커피가 한 방울씩 나온다.	분쇄강도가 너무 하게 설정되어 있다.	분쇄강도를 좀 더 거칠게 조절하세요. 추출기를 청소하세요. 필요에 따라 석회질 및 청소 프로그램을 실행하세요.
커피가 추출되지 않는다.	물통이 채워져 있지 않거나 바르게 장착되어 있지 않다.	물통을 채우고 올바르게 장착되어 있는지 확인하세요.
	추출기가 막혀 있다.	추출기를 청소하세요.
원두가 분쇄되지 않는다.	원두가 분쇄기로 내려가지 않는다.	원두통을 가볍게 두드려 주세요.
	분쇄기에 이물질이 끼어 있다.	서비스 센터에 문의하세요.
분쇄기에서 소음이 크게 난다.	분쇄기에 이물질이 끼어 있다.	서비스 센터에 문의하세요.
원두통이 채워져 있는데도 원두 표시 기호가  접멸한다.	추출챔버에 분쇄된 원두가 충분하지 않다.	 버튼 또는  버튼을 누르세요.
물통이 채워져 있는데도 "물이 부족"하다고 표시된다. 디스플레이에  표시가 켜진다.	플로트가 걸려 있다.	물통에서 플로트의 상태를 점검하고, 물을 비운 후 물통을 조심스럽게 흔들어 주세요.
 표시가 원인 없이 켜져 있다.	머신 내부 통로에 공기가 차 있다.	물이 머신에서 나올때까지 밸브 스위치 11을 시계 방향으로 끝까지 돌리세요. 필요에 따라 추출기를 청소하세요.
자동 청소 및 석회질 제거 프로세스가 중단된다.	전원 공급이 중단되었다. 예: 정전	머신은 자동으로 세척 프로그램을 실행합니다. 따라서 머신의 지시사항을 따라 주세요.
밀크 거품이 충분히 생기지 않는다.	자동 밀크 거품기의 조절 다이얼 위치가 잘못되어 있다.	올바른 위치로 조절하세요.
	자동 밀크 거품기가 오염되어 있다.	자동 밀크 거품기를 분해하고 청소하세요.
추출기가 제자리에 잘 끼워지지 않는다.	추출기가 제대로 맞 물리지 않았다.	추출기의 잠금을 위한 손잡이가 제대로 맞물려 있는지 점검하세요.
	구동장치가 올바른 위치에 있지 않다.	머신의 전원 스위치를 껐다가 다시 켜세요. 이어서  버튼과  버튼을 동시에 2 초 이상 누르세요. 구동장치가 위치로 움직입니다. 추출기를 다시 끼우고 바르게 맞물려 있는지 점검하세요.

오류 해결		
오류	원인	해결 방법
청소 기호와  작동 준비 상태 기호가  번갈아 점멸한다.	추출기가 끼워지지 않았거나 바르게 끼워지지 않았다.	추출기를 제대로 삽입하고 잠그세요.
	추출기 내부가 과다하게 채워져 있다.	머신의 전원 버튼을 ① 작동 준비 상태로 표시될 때까지 껐다가 다시 켜세요 (필요에 따라 반복하세요).
모든 작동 버튼이 계속 점멸한다.	시스템 에러	머신의 전원 버튼을 ① 껐다가 다시 켜세요. 해결 되지 않을 경우 서비스 센터에 문의하세요.

기술 사양

기술 사양	
작동 전압	220 V, 60 Hz
소비 전력	최대 1280 W
펌프 압력	최대 15 bar
크기 가로 세로 높이	200 mm 455 mm 325 mm
용량 원두통 물통	125 g 1.2 l
자체 무게	8.1 kg
사용 환경 조건 온도 상대 습도	10 °C - 32 °C 30 % - 80 % (비응축식)

머신을 초기화 상태로 재설정

머신을 초기화 상태로 재설정할 수 있습니다.

선행 조건: 머신이 작동 준비 상태에 있어야 합니다.

- 전원 버튼 ①과 스팀 배출 버튼  을 2 초 이상 누르세요.

→ 머신이 공장 출원 시의 초기 상태로 재설정되었습니다.

초기화 설정 설명

초기 설정	
추출 온도	중간
물경도	매우 강함
자동 꺼짐 기능용 타이머	30분
절전 모드용 타이머	5분



Melitta Europa GmbH & Co. KG
Division Household Products
Ringstr. 99
D-32427 Minden
Germany
www.melitta.de